

# CENNIK NICE BRAMY GARAŻOWE

SEGMENTOWE BRAMY GARAŻOWE,  
SEGMENTOWE BRAMY PRZEMYSŁOWE

Ważny od 01.06.2015



**Nice**

[www.nice.pl](http://www.nice.pl)



**Kolory podstawowe** – bramy Woodgrain oraz Silk – to dwa najbardziej klasyczne kolory, RAL 9016 Biel i RAL 8014 Brąz Sepia, dostępne zawsze w bardzo atrakcyjnej cenie.

**Dekory Grupa I** – bramy Silk – to dwanaście najczęściej wybieranych przez klientów oklein. Wśród nich znajdują się: Złoty Dąb, Orzech, Ciemny Dąb, Dąb Bagienny, Winchester, Mahoń, Antracyt Okienny, Brąz Czekoladowy, Szary, Kremowy, Macore i Dąb Naturalny. Bramy garażowe w tych okleinach zdają się nigdy nie tracić na swej atrakcyjności.

**Kolory drewnopodobne** – bramy Woodgrain – to dwa cieszące się niesłabnącą popularnością kolory drewnopodobne: Złoty Dąb i Orzech.

**Dekory Grupa II** – bramy Silk – to grupa dziesięciu dodatkowych oklein wpisujących się doskonale w aktualne trendy kolorystyczne. Jest tu sześć oklein drewnopodobnych – Siena Noce, Siena Rosso, Tabasco, Wiśnia Amaretto, Cedr Szary i Daglezja oraz cztery wyjątkowo popularne kolory – Antracyt Gładki, Srebrny Szczotkowany, Antracyt Szczotkowany i Bazaltowo-Szary Gładki.

**Dowolny kolor RAL** – bramy Woodgrain oraz Silk – to niemal nieograniczone możliwości lakierowania powierzchni bramy garażowej na wybrany kolor z palety RAL (z wyłączeniem kolorów perłowych, metalizowanych i fluorescencyjnych) w bardzo atrakcyjnej cenie. Możliwość taka stanowi doskonałe uzupełnienie kolorów i oklein standardowych i daje pełną swobodę kreowania wyglądu bramy garażowej.

**Kolory Standardowe** – bramy Woodgrain – to grupa czterech popularnych kolorów wśród których znajdują się – RAL 8017 Brąz Czekoladowy, RAL 7016 Antracyt, RAL 9006 Srebrny, RAL 7035 Szary Jasny.

## Paleta dostępnych kolorów bram garażowych

Paleta kolorów i oklein drewnopodobnych dostępnych w segmentowych bramach garażowych Nice powstała w odpowiedzi na bieżące potrzeby i trendy w nowoczesnym budownictwie. Różnorodność dostępnych kolorów daje nieograniczone możliwości w kreowaniu wyglądu bramy wkomponowanej w architekturę budynku i otoczenia.

### Kolory podstawowe (Woodgrain)

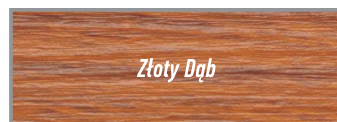

### Kolory standardowe (Woodgrain)

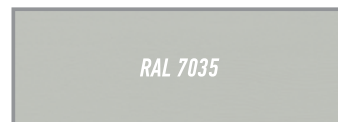

### Kolory podstawowe (Silk)

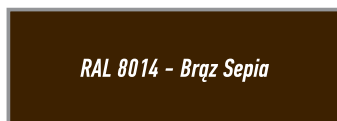

### Dekory drewnopodobne (Silk) - Grupa I

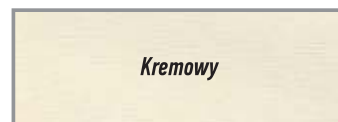
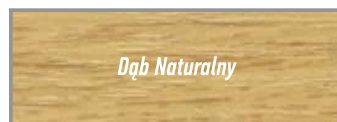
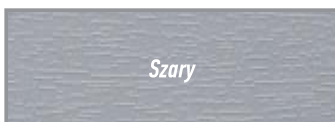
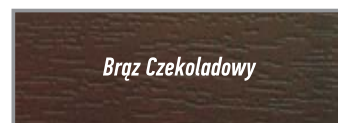
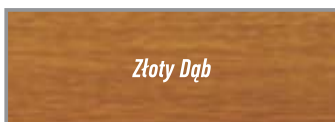

### Dekory drewnopodobne (Silk) - Grupa II

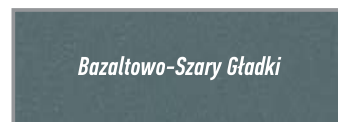

Prezentowane kolory RAL oraz okleiny mają charakter poglądowy.

# Nice Spis treści

## **Nice Simple Classic (Woodgrain) - Wymiary standardowe - Ręczne/Automatyczne**

Kolory podstawowe	8-9
Kolory standardowe	10-11
Kolory z palety RAL	 12-13
Kolory drewnopodobne	14-15

## **Nice Classic (Silk) - Wymiary standardowe - Ręczne/Automatyczne**

Kolory podstawowe	18-19
Dekory grupa I / Dowolny kolor RAL	 20-21
Dekory grupa II	22-23

## **Nice Premium (Silk) / Nice Design (Silk) - Wymiary standardowe - Ręczne/Automatyczne**

Kolory podstawowe	26-27
Dekory grupa I / Dowolny kolor RAL	 28-29
Dekory grupa II	30-31

## **Nice Classic (Silk) - Wymiary specjalne - Ręczne/Automatyczne**

Bramy ręczne	32-33
Bramy automatyczne	34-35

## **Nice Premium (Silk) / Nice Design (Silk) - Wymiary specjalne - Ręczne/Automatyczne**

Bramy ręczne	36-37
Bramy automatyczne	38-39

## **Akcesoria**

Napędy do bram automatycznych	40
Opcje bram o wymiarach specjalnych	41
Zabudowy górne	41
Drzwi serwisowe	42
Drzwi boczne	42
Okna	43
Klamki i uchwyty	43
Droga radiowa FLOR	44
Lampy MLB/MLBT/LUCYB	44
Fotokomórki MOFB/BF	44
Akcesoria KINGgates	45

## **Tabela zastosowań wysprężalnia**

<b>SPA 2 i OTA 11</b>	<b>45</b>
-----------------------	-----------

## **Typy prowadzeń i wymiary montażowe**

	<b>46</b>
--	-----------

## **Nice Steel Classic NSC - brama przemysłowa stalowa**

Nice Steel Classic NSC ręczne	48-49
Nice Steel Classic NSC z zestawem automatyki - tryb pracy TOTMAN	50-51
Nice Steel Classic NSC z zestawem automatyki - tryb pracy AUTOMAT	52-53

## **Typy prowadzeń i wymiary montażowe NSC**

	<b>54-55</b>
--	--------------

## **Opcje bram NSC**

	<b>56-57</b>
--	--------------

## **Drzwi serwisowe do bram NSC**

	<b>57</b>
--	-----------

## **Drzwi boczne NSC**

	<b>58</b>
---	-----------

## **Brama przemysłowa z paneli garażowych**

	<b>58</b>
---	-----------

## **Wzory zamówień bram**

	<b>59-64</b>
--	--------------



## Nice Polska

### NICE POLSKA

Nice Polska, należąca do grupy Nice, obecna na polskim rynku od 1996 roku, jest największym na rynku dostawcą inteligentnych, kompleksowych systemów zarządzania automatyką domową. Nice to przedsiębiorstwo nowoczesne, zorientowane przyszłościowo i systematycznie rozwijające się. Firma stale powiększa swój udział w rynku i przewagę konkurencyjną.

Obecna siedziba Nice Polska została wybudowana w 2001 roku. Budynek, w którym znajduje się magazyn, dział serwisu, dział szkoleń i obsługi technicznej, w wyniku bardzo dynamicznego rozwoju firmy stał się zaledwie po kilku latach zbyt mały i niewystarczający na pokrycie bieżących potrzeb. W 2008 roku zakończono więc kolejną inwestycję polegającą na rozbudowie powierzchni magazynowej. W budynku powstała także wzorcownia, służąca Partnerom Handlowym firmy jako profesjonalne centrum szkoleniowe.

### elero

Firma elero, z siedzibą w Beuren k. Stuttgartu, jest jednym z największych światowych producentów napędów elektrycznych i sterowników do rolet, instalacji przeciwsłonecznych i bram. Paleta produktów firmy elero jest wielostronna i oferuje szeroki asortyment napędów i sterowników, jak również bogaty wybór akcesoriów elektrycznych i mechanicznych. Możliwości ich zastosowania sięgają od rolet poprzez żaluzje, markizy i okiennice aż po bramy rolowane i segmentowe.

### KINGgates

Włoska marka KINGgates istnieje na rynku od 2006 roku. Od 2007 roku produkty dostępne są w Polsce. W wyniku zmian własnościowych głównym dystrybutorem marki KINGgates na rynku polskim jest spółka Nice Polska. KINGgates to systemy automatyki do bram wjazdowych i garażowych - bezpieczne i praktyczne produkty oparte na nowoczesnych rozwiązaniach technicznych. Jakość, technologia i bezpieczeństwo użytkowników to główne atrybuty marki i misja założycieli firmy. Zgodnie z przyjętymi wartościami jakość oferowanych produktów gwarantowana jest przez wnikliwą kontrolę produkcji.

### OPIEKA HANDLOWA, PROGRAMY MOTYWACYJNE

Priorytetem w działalności handlowej Nice jest dbałość o budowanie pozytywnych relacji z siecią sprzedaży firmy, na którą składa się obecnie ok. 1500 Partnerów Handlowych na terenie całego kraju. Długofalowa, stabilna polityka rabatowa, premiowanie lojalności i zaangażowania za pomocą systemu atrakcyjnych programów motywacyjnych, to zaledwie kilka elementów polityki firmy, której celem jest wzmacnianie relacji handlowych z Partnerami Handlowymi.

### MISJA

#### Rzeczywistość zaprojektowana przez Nice...

Misją firmy Nice jest zagwarantowanie, by Twoje codzienne wyjście i powrót do domu były wygodne i komfortowe, przy jednoczesnym połączeniu funkcjonalności i wyjątkowego designu produktów tak, by w pełni oddawały charakter Twojego wnętrza.

Nice to lepsza jakość życia dzięki przyjaznej domowej rzeczywistości.

### WIZJA

#### ...rzeczywistość bez barier

Celem Nice jest bycie światowym liderem w dziedzinie zintegrowanych systemów automatyki domowej dzięki kompleksowej ofercie inteligentnych, przyjaznych użytkownikowi produktów.

## Symbole

**NEW** Nowość





**Najsilniejszy**

**Najbezpieczniejszy**

**Najnowocześniejszy**

**po prostu Nice**

**Naj** silniejszy  
bezpieczniejszy  
nowocześniejszy  
po prostu



**po prostu Nice**

„Najdoskonalej działające mechanizmy zawdzięczają swoją niezawodność precyzyjnie dobranym elementom o doskonałej jakości oraz sile, która całość wprawia w ruch.

**Produkty Nice są właśnie takie, a Nice jest najrozsądniejszym wyborem.**

Inwestujemy naszą energię i zaangażowanie w badania, rozwój i innowacje, a następnie łączymy naszą myśl technologiczną z nowoczesnym, przyjemnym dla oka design'em. Obrany przez nas kierunek sprawdza się nieprzerwanie od lat. Nasze niezawodne i najbezpieczniejsze rozwiązania są wykorzystywane przez producentów na całym świecie. Wieloletnia gwarancja i szybki serwis pozwoliły nam na pozyskanie szerokiego portfela Partnerów w całym kraju. Największe zaufanie klientów oraz szeroka sieć sprzedaży czynią naszą markę wyjątkową i pobudzają nas do pracy nad powstaniem kolejnych, precyzyjnie przemyślanych, efektywnych i doskonałych jakościowo produktów:

**najsilniejszych, najbezpieczniejszych, najnowocześniejszych po prostu Nice."**

## Istotne informacje dotyczące cennika i współpracy



- Podane ceny bram są sugerowanymi cenami detalicznymi netto (nie zawierają podatku VAT)
- Wprowadzenie zmiany lub korekty do złożonego zamówienia możliwe jest do dwóch dni od jego złożenia i wymaga formy pisemnej
- Wprowadzona zmiana może wpłynąć na wydłużenie terminu realizacji
- Podczas dostawy zamówionego towaru Partner Handlowy zobowiązany jest do dokonania kontroli ilościowo-rodzajowej oraz jakościowej
- Niezgodności ilościowo-rodzajowe Partner Handlowy powinien zgłosić pisemnie przy odbiorze towaru w formie adnotacji na dokumencie WZ
- Niezgodności jakościowe wymagają formy pisemnej i winne być zgłaszane niezwłocznie po ich stwierdzeniu lecz nie później niż 14 dni od daty dostawy

### Zalecenie

- Nie zaleca się montażu bram w ciemnych kolorach w miejscach silnie nasłonecznionych. Może to prowadzić do odkształcenia powierzchni bramy, co jest procesem naturalnym wynikającym z właściwości materiałowych.
- Bramy zamontowane w odległości mniejszej niż 5000 mm od linii brzegowej morza nie będą objęte gwarancją producenta.

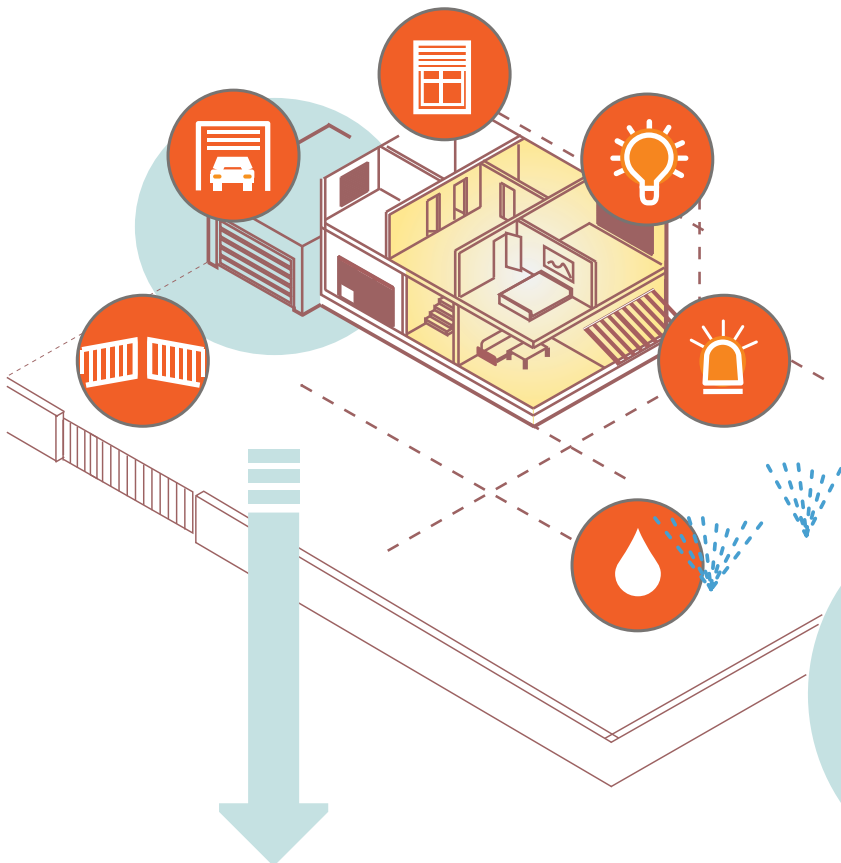

**28** kolorów standardowych

w tym 6 najpopularniejszych kolorów RAL, 14 dekorów drewnopodobnych, 8 oklein w popularnych kolorach oraz **możliwość polakierowania bram na dowolny kolor z palety RAL**

NASZE BRAMY GARAŻOWE

**33 956** kombinacji dostępnych wymiarów

W TYM NAWET: 55 WYMIARÓW STANDARDOWYCH



## Nice - dla Ciebie, dla Twojego domu

Innowacyjna koncepcja, najwyższa użyteczność, najnowocześniejsza technologia i rewolucyjny design – to cechy, które idealnie odzwierciedlają charakter produktów Nice. Łatwe w instalacji i użytkowaniu mogą zautomatyzować bramę wjazdową, garażową, rolety, markizy bez potrzeby projektowania wyrafinowanych i kosztownych instalacji. Inteligentne systemy automatycznego sterowania poszczególnymi elementami domu pozwalają uczynić nasze życie łatwiejszym, a nasz dom zmienić w miejsce, w którym żyje się przyjemniej i wygodniej. Zaawansowane technologie oraz rozwiązania stosowane w systemach Nice pozwolą zaoszczędzić czas, energię oraz dodatkowo zwiększają bezpieczeństwo, a niewielki i prosty w obsłudze pilot może dać Ci pełną kontrolę nad Twoim domem.

Wieloletnie doświadczenie na rynku automatyki dla domu oraz coraz większe zaufanie konsumentów do marki Nice utwierdziło nas w przekonaniu, że czas wyjść naprzeciw oczekiwaniom użytkowników naszych produktów. Głównym założeniem przyjętej strategii stało się dostarczenie Klientom kompleksowej oferty uzupełniających się produktów i usług. Tak powstała idea wprowadzenia na rynek wysokiej klasy garażowych bram segmentowych.

Bramy *Nice Simple Classic*, *Nice Classic Silk*, *Nice Premium Silk* i *Nice Design Silk* to bogactwo stylów, kolorów i rozmiarów, zarówno w wersji ręcznej, jak i automatycznej, umożliwiające elastyczne dopasowanie ich do indywidualnych potrzeb każdego Klienta i każdego domu.

### Wybierz idealny wzór dla siebie, dla swojego domu i otoczenia

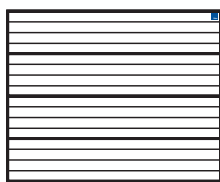

**Nice Simple Classic** – stanowi połączenie uniwersalności wąskiego przetłoczenia ze strukturą Woodgrain imitującą naturalne drewno. Dostępność w 6 kolorach RAL oraz dwóch najpopularniejszych kolorach drewnopodobnych, gwarantuje swobodę w doborze bramy do pozostałej stolarki otworowej czy też elewacji budynku.

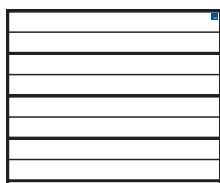

**Nice Classic Silk** – wąskie przetłoczenia poziome bramy to wyjątkowo uniwersalne rozwiązanie. Idealnie komponuje się zarówno z nowoczesną, jak i klasyczną architekturą domu.

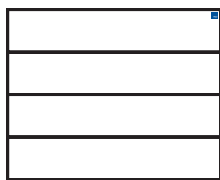

**Nice Premium Silk** – szerokie przetłoczenia poziome to połączenie klasycznego i nowoczesnego wzornictwa. Eleganckie pojedyncze przetłoczenie w środkowej części sekcji, zwłaszcza w okleinach drewnopodobnych, do złudzenia przypomina bramę wykonaną z litego drewna. Model idealnie komponujący się zarówno w nowoczesnej, jak i klasycznej architekturze.

**Nice Design Silk** – gładka powierzchnia bez przetłoczeń poziomych zachwyca prostotą formy i elegancją idealnie wyglądająca w nowoczesnych budynkach. Doskonała propozycja dla osób ceniących proste, a zarazem wyjątkowo oryginalne rozwiązania.

# wygoda

- GŁADKA POWIERZCHNIA BRAMY  ELEGANCJA
- PASEK ZBROJONY W AUTOMACIE  CICHY I PŁYNNY PRACA

# oszczędność

- FUNKCJA UŚPIENIA AUTOMATU  OSZCZĘDNOŚĆ PRĄDU
- IZOLACJA TERMICZNA BRAMY  WIĘCEJ CIEPŁA
- NISKI POZIOM POBIERANIA ENERGII  NIŻSZE RACHUNKI

# bezpieczeństwo

- PILOT **FLOR** ZE ZMIENNYM KODOWANIEM  4,5 MILIARDA KOMBINACJI
- AMPEROMETRYCZNY SYSTEM WYKRYWANIA PRZESZKODY  WYSOKA CZUŁOŚĆ I NIEZAWODNOŚĆ
- DEKLARACJA ZGODNOŚCI Z MASZYNOWYMI DYREKTYWAMI BEZPIECZEŃSTWA UNII EUROPEJSKIEJ  PEŁNE BEZPIECZEŃSTWO AUTOMATYCZNYCH BRAM GARAŻOWYCH NICE
-  OCHRONA ZDROWIA I ŚRODOWISKA NATURALNEGO

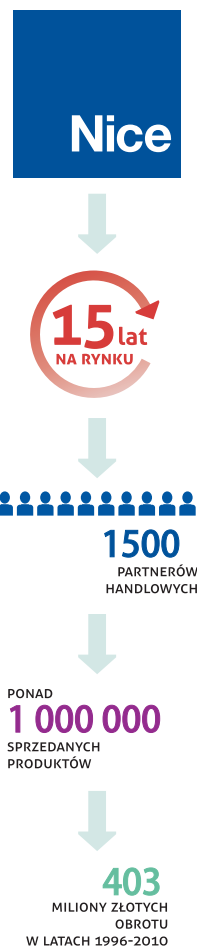

## Bramy garażowe Nice

Z bramą segmentową Nice oszczędzasz podwójnie:

**Oszczędność miejsca** - brama segmentowa to idealne rozwiązanie dla nawet najmniejszego garażu z krótkim podjazdem. To nowoczesne rozwiązanie pozwala maksymalnie wykorzystać dostępną przestrzeń, ponieważ miejsce potrzebne do zabudowy i funkcjonowania bramy jest ograniczone do minimum.

**Oszczędność energii** - izolacja termiczna bramy garażowej Nice pozwoli zatrzymać ciepło wewnątrz budynku bez względu na warunki panujące na zewnątrz. Zastosowanie w bramach segmentowych Nice sekcji stalowych wypełnionych bezfreonową pianką poliuretanową o grubości 40 mm oraz uszczelnienie bramy na całym jej obwodzie zapewnia doskonałą izolację termiczną oraz akustyczną.

### Elastyczność montażu

Niewygórowane wymagania instalacyjne bram garażowych Nice umożliwiają montaż w większości istniejących otworów garażowych. Przy rozwiązaniu ze standardowym typem prowadzenia do zamontowania bramy wraz z napędem elektrycznym wystarczająca wysokość nadproża to 22 cm, a w przypadku opcji nadproża obniżonego - tylko 13 cm. Niezbędna przestrzeń po bokach bramy została także maksymalnie ograniczona - wystarczająca do prawidłowego montażu szerokość węgarów bocznych to tylko 10 cm!

Bramy garażowe Nice dostępne są zarówno w **wersji ręcznej**, jak i **automatycznej**.

### Prosto do garażu – bez wysiadania!

Nie musisz wysiadać z samochodu, moknąć na deszczu czy brodzić w śniegu by wjechać do garażu. Skorzystaj z naszej kompleksowej oferty i otwórz swoją bramę pilotem Nice! Na automatyce znamy się jak nikt inny – w tej branży jesteśmy niekwestionowanym liderem. Niezawodność, kompleksowa oferta i unikalne wzornictwo automatyki do bram Nice to cechy, za które cenią nas Klienci od lat. Automatyczna brama garażowa Nice znacznie podniesie komfort i wygodę Twojego życia.

### Najwyższa jakość w rozsądnej cenie

Atrakcyjność oferty bram automatycznych Nice to nie tylko doskonała cena, która zawsze jest zdecydowanie niższa niż brama oraz automat zakupione osobno. To także różnorodność i elastyczność wyboru. Obok automatycznych bram z flagowymi napędami serii SPIN dostępna jest także opcja z napędami SHEL 75 oraz napędami serii KINGgates.

### Ciche i płynne otwarcie z napędami serii Spin i KINGgates

Automatyczna brama Nice to gwarancja cichej i płynnej pracy. Napędy Nice oraz KINGgates wyposażone są w **zbrojony pasek**, którego zastosowanie **gwarantuje bardzo cichą i płynną pracę**.

### Bezpiecznie

Zarówno pilot FLOR jak i STYLO 4K, dzięki dynamicznie zmiennemu kodowaniu, posiadają aż 4,5 miliarda kombinacji kodów. Dzięki temu nawet przechwycony i nagrany kod staje się dla złodzieja bezużyteczny!

### Komfort bramy automatycznej – dla każdego, w standardzie

Oferta bram automatycznych jest bardzo szeroka - swym zakresem obejmuje wszystkie dostępne modele i kolory bram, a także wszystkie wymiary zarówno standardowe, jak i niestandardowe - zawsze w bardzo atrakcyjnej cenie.

### Możesz też otwierać ręcznie

Eksploatacja ręcznych bram sekcyjnych Nice jest zupełnie bezproblemowa. Bez względu na wymiar każda brama wyposażona jest w pakiet dwóch sprzężonych skrętnych o indywidualnie dobranej charakterystyce uzależnionej od powierzchni bramy. Zapewnia to wyjątkowo łatwą i płynną obsługę.



**Nice** Simple Classic (Woodgrain)







# Nice Simple Classic ręczne/automatyczne

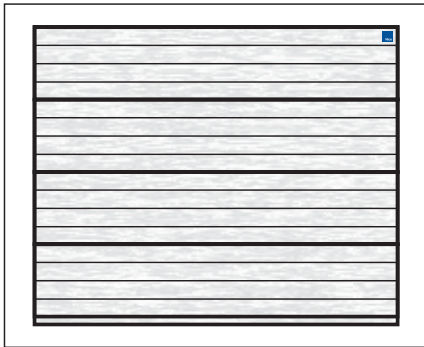

## Charakterystyka bram:

- Powierzchnia sekcji w strukturze **Woodgrain** od strony zewnętrznej, od wewnątrz przetłoczenia wąskie Stucco,
- Segmenty wykonane z blachy stalowej o grubości 0,45 mm, ocynkowanej ogniowo, powleczonej poliestrem,
- Wypełnienie sekcji stanowi bezfreonowa pianka poliuretanowa o grubości ok. 40 mm,
- Konstrukcja nośna stalowa, ocynkowana ogniowo,
- System wyważania na sprężynach skrętnych testowanych na min. 15 000 cykli,
- Brama standardowo wyposażona w zabezpieczenie w przypadku pęknięcia sprężyn,
- Bezpieczna konstrukcja sekcji uniemożliwiająca przycięcie palców od strony zewn. i wewn., zarówno podczas otwierania, jak i zamykania bramy,
- W bramach o szerokości powyżej 4750 mm stosowane są profile usztywniające.

**Gwarancja\*\*:** Bramy i automatyka - 24 miesiące od daty sprzedaży.

Tabela z wymiarami bram ręcznych i automatycznych Simple Classic

Wymiar otworu szer. x wys. (mm)	Brama ręczna cena netto	Brama automatyczna KINGgates cena netto	Brama automatyczna SPIN cena netto
2400 x 2000	2 200	2 730	3 000
2400 x 2125	2 250	2 790	3 060
2400 x 2250	2 320	2 860	3 130
2400 x 2375	2 490	3 030*	3 290*
2500 x 2000	2 260	2 800	3 060
2500 x 2125	2 330	2 870	3 140
2500 x 2250	2 390	2 920	3 190
2500 x 2375	2 570	3 110*	3 370*
2600 x 2000	2 320	2 860	3 130
2600 x 2125	2 400	2 940	3 210
2600 x 2250	2 460	2 990	3 260
2600 x 2375	2 630	3 170*	3 440*
2750 x 2000	2 440	2 970	3 240
2750 x 2125	2 510	3 040	3 310
2750 x 2250	2 580	3 110	3 380
2750 x 2375	2 770	3 300*	3 570*
3000 x 2000	2 610	3 140	3 410
3000 x 2125	2 670	3 200	3 470
3000 x 2250	2 750	3 280	3 550
3000 x 2375	2 910	3 440*	3 710*
3250 x 2000	2 780	3 320	3 590
3250 x 2125	2 860	3 400	3 670
3250 x 2250	2 960	3 490	3 760
3500 x 2000	2 900	3 430	3 700
3500 x 2125	3 000	3 780	3 800
3500 x 2250	3 080	3 870	3 890
3750 x 2000	3 080	3 860	3 880
3750 x 2125	3 170	3 950	3 980
3750 x 2250	3 370	4 150	4 170
4000 x 2000	3 200	3 980	4 000
4000 x 2125	3 390	4 170	4 200
4000 x 2250	3 490	4 270	4 290
4250 x 2000	3 500	4 280	4 300
4250 x 2125	3 600	4 380	4 400
4250 x 2250	3 730	4 510	4 530
4500 x 2000	3 610	4 400	4 420
4500 x 2125	3 700	4 480	4 510
4500 x 2250	3 840	4 620	4 640
4750 x 2000	3 980	4 760	5 090
4750 x 2125	4 060	4 850	5 180
4750 x 2250	4 170	4 950	5 290
5000 x 2000	4 090	4 870	5 210
5000 x 2125	4 180	4 960	5 300
5000 x 2250	4 340	5 120	5 450
5250 x 2000	4 380	5 320	5 490
5250 x 2125	4 470	5 420	5 590
5250 x 2250	4 640	5 590	5 760
5500 x 2000	4 540	5 480	5 650
5500 x 2125	4 640	5 580	5 750
5500 x 2250	4 810	5 760	5 930

## Opcje do bram ręcznych

### Dopłaty:

- Klamka zewnętrzna z zamkiem (kolor czarny) .179,00 netto
- Dwustronne ryglowanie zamka (dopłata do standardowego jednostronnego ryglowania) .179,00 netto
- Uchwyt dwustronny w kolorze czarnym .50,00 netto

**Pozostałe opcje kolorów klamek i uchwytów - str. 43**

## Opcje do bram automatycznych

\* Dopłata do bramy automatycznej spełniającej jednocześnie dwa warunki: wys. 2375 mm oraz obniżone nadproże LH. Konieczna zamiana napędu SPIN21 na SPIN22 .230,00 netto

- Klamka zewnętrzna z zamkiem (kolor czarny) - konieczna do wysprzęglania awaryjnego z zewnątrz. Przy tej konfiguracji bez rygla wewnętrzznego .179,00 netto
  - Uchwyt dwustronny w kolorze czarnym .50,00 netto
  - Wysprzęglanie awaryjne z zewnątrz:
    - SBLO 01 (Rolls) pod klamkę .85,00 netto
    - SBLO 500 (w otworze panelu bramy) .85,00 netto
    - SPA2 (Ovo, Spin) tabela zastosowań str. 45 .80,00 netto
    - OTA11 (Ovo, Spin) tabela zastosowań str. 45 .90,00 netto
  - Pilot 4-kanalowy STYLO4K (KINGgates) .65,00 netto
  - Pilot 2-kanalowy FLO2RE (Spin) .80,00 netto
  - Pilot 4-kanalowy FLO4RE (Spin) .90,00 netto
  - Pilot 2-kanalowy VR z uchwytem mocującym .100,00 netto
  - Radioodbiornik uniwersalny 2-kanalowy FRED MYO 2 (KINGgates) .190,00 netto
  - Radioodbiornik uniwersalny 2-kanalowy SMX2R (Spin) .205,00 netto
  - Fotokomórki VIKY 30 (KINGgates) .180,00 netto
  - Fotokomórki MOFB (Spin) .190,00 netto
  - Lampa sygnalizacyjna 12V IDEA 12 PLUS (OVO) (z wbudowaną anteną) .90,00 netto
  - Lampa sygnalizacyjna 24V IDEA 24 PLUS (ROLLS) (z wbudowaną anteną) .90,00 netto
  - Lampa sygnalizacyjna LUCYB (Spin) .100,00 netto
  - Lampa sygnalizacyjna MLB, MLBT (Spin) .115,00 netto
- Pozostałe opcje kolorów klamek i uchwytów - str. 43**  
**Opis akcesoriów KINGgates - str. 45**

## Opcje do bram ręcznych i automatycznych

- Dopłata za obniżone nadproże (sprężyny skrętne z tyłu) min. 120/130 mm
  - Bramy o szer. B <= 4500 mm .175,00 netto
  - Bramy o szer. B > 4500 mm .250,00 netto
- Rygiel wewnętrzny .35,00 netto
- Kątownik do montażu bocznego prowadnicy pionowej .8,00 netto/szt.
- Kątownik perforowany o długości L = 2000 mm .55,00 netto/szt.
- Uchwyt listwy nadprożowej. Przeznaczenie do nadproży ocieplonych styropianem - maksymalnie 90 mm (optymalne zastosowanie co 50 cm) .10,00 netto/szt.

## Dobór siłowników KINGgates i Nice

Ovo	Spin21
Rolls 700	Spin41 (SN6041 + SNA30)
Rolls 1200	

\* W przypadku bramy automatycznej Simple Classic o wys. 2375 mm z napędem OVO konfiguracja z prowadzeniem LH jest niedostępna. Z napędem Spin21 - zamiana na Spin22 (dopłata w opcjach bram automatycznych).

\*\* Szczegóły dotyczące gwarancji na bramy i automatykę w karcie gwarancyjnej Nice.



# Nice Kolory podstawowe

## Kolory podstawowe Woodgrain:

- RAL 9016 (Biel),
- RAL 8014 (Brąz Sepia).

## Standardowe wyposażenie bram ręcznych:

- bez klamki zewnętrznej i zamka,
- wewnętrzny rygiel blokujący,
- zestaw montażowy (kołki i śruby montażowe do podłoża).

Przy wyborze opcji „Klamka zewnętrzna z zamkiem” brama bez wewnętrznego rygla blokującego.

## Standardowe wyposażenie bram automatycznych:

- bez klamki zewnętrznej i zamka,
- wewnętrzny rygiel blokujący,
- zestaw montażowy (kołki i śruby montażowe do podłoża).

Przy wyborze opcji „Klamka zewnętrzna z zamkiem” brama bez wewnętrznego rygla blokującego.

## KOMPLETACJA NAPĘDÓW DO BRAM AUTOMATYCZNYCH

### OVO

- Zastosowanie w bramach automatycznych Simple Classic do 3500 x 2000 mm,
- Siłownik o sile uciągu 550N,
- Jednoelementowa szyna prowadząca GRO13 o dł. 3 m z paskiem zbrojonym,
- Centrala sterująca Star OVO,
- Wbudowany radioodbiornik (433,92 Mhz) kompatybilny ze wszystkimi pilotami KINGgates
- Pilot 4-kanalowy STYLO 4K – 1 szt.,
- Wbudowane oświetlenie – żarówka 12V (21W),
- Autoprogramowanie,
- Amperometryczny system wykrywania przeszkody,
- Zwolnienie prędkości podczas otwierania i zamykania bramy,
- Współpraca z fotokomórkami VIKY 30 (opcja).

### ROLLS 700/1200

- Zastosowanie w bramach Simple Classic: 3500x2125 mm - 5000x2250 mm (Rolls 700), 5250x2000 mm - 5500x2250 mm (Rolls 1200),
- Siłownik o sile uciągu 700N/1200N,
- Jednoelementowa szyna prowadząca GRB3 o dł. 3 m z paskiem zbrojonym,
- Centrala sterująca GDO 100,
- Wbudowany radioodbiornik (433,92 MHz) kompatybilny ze wszystkimi pilotami KINGgates,
- Pilot 4-kanalowy STYLO 4K – 1 szt.,
- Wbudowane oświetlenie – żarówka 230V (15W),
- Innowacyjny system wysprężniania ręcznego pracujący w trybie automatycznym i ręcznym,
- Opcjonalnie możliwość współpracy z akumulatorem BAT 12K,
- Regulacja prędkości, czułości na przeszkody,
- Regulowane zwolnienie prędkości podczas otwierania i zamykania bramy,
- Współpraca z fotokomórkami VIKY 30 (opcja).

### SPIN21/SPIN41

- Zastosowanie w bramach Simple Classic: 2400x2000 mm - 4500x2250 mm (SPIN21), 4750x2000 mm - 5500 x 2250 mm (SPIN41),
- Siłownik o sile uciągu 650N (SPIN21), siłownik SN6041 o sile uciągu 1000N (SPIN41),
- Jednoelementowa szyna prowadząca SNA30 o dł. 3 m z paskiem zbrojonym,
- Centrala sterująca BLUEBUS,
- Radioodbiornik SMXI (FLOR),
- Pilot 2-kanalowy FLO2RE – 1 szt.,
- Oświetlenie – żarówka 12V o mocy 21W (SPIN21), 230V o mocy 40W (SPIN41),
- Opcjonalnie możliwość współpracy z akumulatorem PS 124 (SPIN41),
- Tryb uśpienia w stanie spoczynku,
- Amperometryczny system wykrywania przeszkody,
- Zwolnienie prędkości podczas otwierania i zamykania bramy,
- Współpraca z fotokomórkami MOFB (opcja).

## Zestawienie kolorów - kolory podstawowe



RAL 9016 - Biel

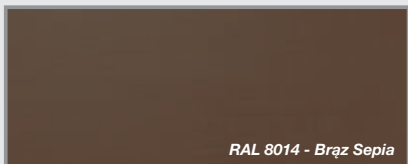

RAL 8014 - Brąz Sepia



# Nice Simple Classic ręczne/automatyczne

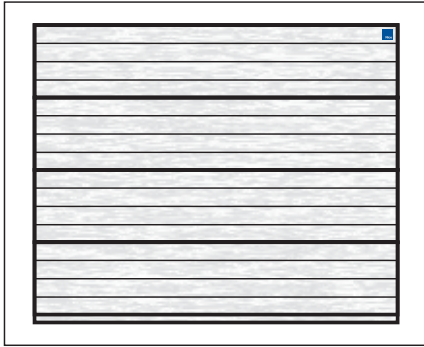

## Charakterystyka bram:

- Powierzchnia sekcji w strukturze **Woodgrain** od strony zewnętrznej, od wewnątrz przetłoczenia wąskie Stucco,
- Segmenty wykonane z blachy stalowej o grubości 0,45 mm, ocynkowanej ogniowo, powleczonej poliestrem,
- Wypełnienie sekcji stanowi bezfreonowa pianka poliuretanowa o grubości ok. 40 mm,
- Konstrukcja nośna stalowa, ocynkowana ogniowo,
- System wyważania na sprężynach skrętnych testowanych na min. 15 000 cykli,
- Brama standardowo wyposażona w zabezpieczenie w przypadku pęknięcia sprężyn,
- Bezpieczna konstrukcja sekcji uniemożliwiająca przycięcie palców od strony zewn. i wewn., zarówno podczas otwierania, jak i zamykania bramy,
- W bramach o szerokości powyżej 4750 mm stosowane są profile usztywniające.

**Gwarancja\*\*:** Bramy i automatyka - 24 miesiące od daty sprzedaży.

Tabela z wymiarami bram ręcznych i automatycznych Simple Classic

Wymiar otworu szer. x wys. (mm)	Brama ręczna cena netto	Brama automatyczna KINGgates cena netto	Brama automatyczna SPIN cena netto
2400 x 2000	2 550	3 080	3 350
2400 x 2125	2 620	3 160	3 430
2400 x 2250	2 720	3 250	3 520
2400 x 2375	2 900	3 440*	3 710*
2500 x 2000	2 620	3 160	3 430
2500 x 2125	2 720	3 250	3 520
2500 x 2250	2 790	3 330	3 600
2500 x 2375	3 000	3 540*	3 800*
2600 x 2000	2 700	3 240	3 500
2600 x 2125	2 800	3 340	3 610
2600 x 2250	2 880	3 410	3 680
2600 x 2375	3 080	3 620*	3 880*
2750 x 2000	2 840	3 370	3 640
2750 x 2125	2 930	3 470	3 740
2750 x 2250	3 030	3 560	3 830
2750 x 2375	3 240	3 770*	4 040*
3000 x 2000	3 040	3 580	3 840
3000 x 2125	3 130	3 670	3 930
3000 x 2250	3 240	3 770	4 040
3000 x 2375	3 420	3 960*	4 230*
3250 x 2000	3 250	3 790	4 060
3250 x 2125	3 360	3 900	4 170
3250 x 2250	3 490	4 020	4 290
3500 x 2000	3 410	3 940	4 210
3500 x 2125	3 530	4 320	4 340
3500 x 2250	3 650	4 440	4 460
3750 x 2000	3 620	4 400	4 420
3750 x 2125	3 750	4 530	4 550
3750 x 2250	3 980	4 760	4 780
4000 x 2000	3 780	4 560	4 580
4000 x 2125	4 010	4 790	4 810
4000 x 2250	4 140	4 920	4 950
4250 x 2000	4 120	4 900	4 920
4250 x 2125	4 250	5 030	5 050
4250 x 2250	4 420	5 200	5 220
4500 x 2000	4 270	5 050	5 070
4500 x 2125	4 400	5 180	5 200
4500 x 2250	4 570	5 350	5 370
4750 x 2000	4 660	5 450	5 780
4750 x 2125	4 800	5 580	5 910
4750 x 2250	4 950	5 730	6 060
5000 x 2000	4 820	5 600	5 930
5000 x 2125	4 950	5 730	6 070
5000 x 2250	5 150	5 940	6 270
5250 x 2000	5 140	6 080	6 250
5250 x 2125	5 280	6 230	6 400
5250 x 2250	5 500	6 440	6 610
5500 x 2000	5 340	6 280	6 450
5500 x 2125	5 480	6 430	6 600
5500 x 2250	5 710	6 660	6 830

## Opcje do bram ręcznych

### Dopłaty:

- Klamka zewnętrzna z zamkiem (kolor czarny) . 179,00 netto
- Dwustronne ryglowanie zamka (dopłata do standardowego jednostronnego ryglowania) . 179,00 netto
- Uchwyt dwustronny w kolorze czarnym . 50,00 netto

**Pozostałe opcje kolorów klamek i uchwytów - str. 43**

## Opcje do bram automatycznych

- \* Dopłata do bramy automatycznej spełniającej jednocześnie dwa warunki: wys. 2375 mm oraz obniżone nadproże LH. Konieczna zamiana napędu SPIN21 na SPIN22 . 230,00 netto
  - Klamka zewnętrzna z zamkiem (kolor czarny) - konieczna do wysprzęglania awaryjnego z zewnątrz. Przy tej konfiguracji bez rygla wewnętrznego . 179,00 netto
  - Uchwyt dwustronny w kolorze czarnym . 50,00 netto
  - Wysprzęglanie awaryjne z zewnątrz:
    - SBLO 01 (Rolls) pod klamkę . 85,00 netto
    - SBLO 500 (w otworze panelu bramy) . 85,00 netto
    - SPA2 (Ovo, Spin) tabela zastosowań str. 45 . 80,00 netto
    - OTA11 (Ovo, Spin) tabela zastosowań str. 45 . 90,00 netto
  - Pilot 4-kanalowy STYLO4K (KINGgates) . 65,00 netto
  - Pilot 2-kanalowy FLO2RE (Spin) . 80,00 netto
  - Pilot 4-kanalowy FLO4RE (Spin) . 90,00 netto
  - Pilot 2-kanalowy VR z uchwytem mocującym . 100,00 netto
  - Radioodbiornik uniwersalny 2-kanalowy FRED MYO 2 (KINGgates) . 190,00 netto
  - Radioodbiornik uniwersalny 2-kanalowy SMX2R (Spin) . 205,00 netto
  - Fotokomórki VIKY 30 (KINGgates) . 180,00 netto
  - Fotokomórki MOFB (Spin) . 190,00 netto
  - Lampa sygnalizacyjna 12V IDEA 12 PLUS (OVO) (z wbudowaną anteną) . 90,00 netto
  - Lampa sygnalizacyjna 24V IDEA 24 PLUS (ROLLS) (z wbudowaną anteną) . 90,00 netto
  - Lampa sygnalizacyjna LUCYB (Spin) . 100,00 netto
  - Lampa sygnalizacyjna MLB, MLBT (Spin) . 115,00 netto
- Pozostałe opcje kolorów klamek i uchwytów - str. 43**  
**Opis akcesoriów KINGgates - str. 45**

## Opcje do bram ręcznych i automatycznych

- Dopłata za obniżone nadproże (sprężyny skrętne z tyłu) min. 120/130 mm
  - Bramy o szer. B <= 4500 mm . 175,00 netto
  - Bramy o szer. B > 4500 mm . 250,00 netto
- Rygiel wewnętrzny . 35,00 netto
- Kątownik do montażu bocznego prowadnicy pionowej . 8,00 netto/szt.
- Kątownik perforowany o długości L = 2000 mm . 55,00 netto/szt.
- Uchwyt listwy nadprożowej. Przeznaczenie do nadproży ocieplonych styropianem - maksymalnie 90 mm (optymalne zastosowanie co 50 cm) . 10,00 netto/szt.

## Dobór siłowników KINGgates i Nice

Ovo	Spin21
Rolls 700	Spin41 (SN6041 + SNA30)
Rolls 1200	

\* W przypadku bramy automatycznej Simple Classic o wys. 2375 mm z napędem OVO konfiguracja z prowadzeniem LH jest niedostępna. Z napędem Spin21 - zamiana na Spin22 (dopłata w opcjach bram automatycznych).

\*\* Szczegóły dotyczące gwarancji na bramy i automatykę w karcie gwarancyjnej Nice.



# Nice Kolory standardowe

## Kolory standardowe Woodgrain:

- RAL 8017 Brąz Czekoladowy,
- RAL 7016 Antracyt,
- RAL 9006 Srebrny,
- RAL 7035 Jasnoszary.

## Standardowe wyposażenie bram ręcznych:

- bez klamki zewnętrznej i zamka,
- wewnętrzny rygiel blokujący,
- zestaw montażowy (kołki i śruby montażowe do podłoża).

Przy wyborze opcji „Klamka zewnętrzna z zamkiem” brama bez wewnętrznego rygla blokującego.

## Standardowe wyposażenie bram automatycznych:

- bez klamki zewnętrznej i zamka,
- wewnętrzny rygiel blokujący,
- zestaw montażowy (kołki i śruby montażowe do podłoża).

Przy wyborze opcji „Klamka zewnętrzna z zamkiem” brama bez wewnętrznego rygla blokującego.

## KOMPLETACJA NAPĘDÓW DO BRAM AUTOMATYCZNYCH

### OVO

- Zastosowanie w bramach automatycznych Simple Classic do 3500 x 2000 mm,
- Siłownik o sile uciągu 550N,
- Jednoelementowa szyna prowadząca GRO13 o dł. 3 m z paskiem zbrojonym,
- Centrala sterująca Star OVO,
- Wbudowany radioodbiornik (433,92 Mhz) kompatybilny ze wszystkimi pilotami KINGgates
- Pilot 4-kanalowy STYLO 4K – 1 szt.,
- Wbudowane oświetlenie – żarówka 12V (21W),
- Autoprogramowanie,
- Amperometryczny system wykrywania przeszkody,
- Zwolnienie prędkości podczas otwierania i zamykania bramy,
- Współpraca z fotokomórkami VIKY 30 (opcja).

### ROLLS 700/1200

- Zastosowanie w bramach Simple Classic: 3500x2125 mm - 5000x2250 mm (Rolls 700), 5250x2000 mm - 5500x2250 mm (Rolls 1200),
- Siłownik o sile uciągu 700N/1200N,
- Jednoelementowa szyna prowadząca GRB3 o dł. 3 m z paskiem zbrojonym,
- Centrala sterująca GDO 100,
- Wbudowany radioodbiornik (433,92 MHz) kompatybilny ze wszystkimi pilotami KINGgates,
- Pilot 4-kanalowy STYLO 4K – 1 szt.,
- Wbudowane oświetlenie – żarówka 230V (15W),
- Innowacyjny system wysprężniania ręcznego pracujący w trybie automatycznym i ręcznym,
- Opcjonalnie możliwość współpracy z akumulatorem BAT 12K,
- Regulacja prędkości, czułości na przeszkody,
- Regulowane zwolnienie prędkości podczas otwierania i zamykania bramy,
- Współpraca z fotokomórkami VIKY 30 (opcja).

### SPIN21/SPIN41

- Zastosowanie w bramach Simple Classic: 2400x2000 mm - 4500x2250 mm (SPIN21), 4750x2000 mm - 5500 x 2250 mm (SPIN41),
- Siłownik o sile uciągu 650N (SPIN21), siłownik SN6041 o sile uciągu 1000N (SPIN41),
- Jednoelementowa szyna prowadząca SNA30 o dł. 3 m z paskiem zbrojonym,
- Centrala sterująca BLUEBUS,
- Radioodbiornik SMXI (FLOR),
- Pilot 2-kanalowy FLO2RE – 1 szt.,
- Oświetlenie – żarówka 12V o mocy 21W (SPIN21), 230V o mocy 40W (SPIN41),
- Opcjonalnie możliwość współpracy z akumulatorem PS 124 (SPIN41),
- Tryb uśpienia w stanie spoczynku,
- Amperometryczny system wykrywania przeszkody,
- Zwolnienie prędkości podczas otwierania i zamykania bramy,
- Współpraca z fotokomórkami MOFB (opcja).

### Zestawienie kolorów - kolory standardowe



RAL 8017

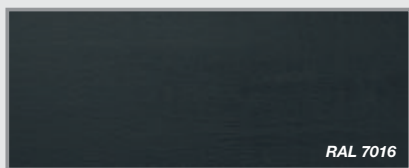

RAL 7016

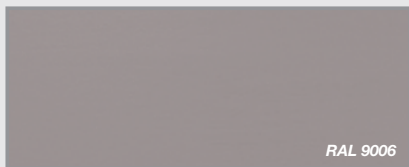

RAL 9006

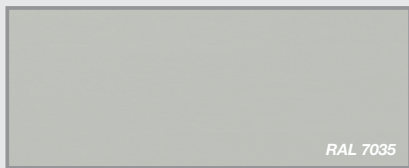

RAL 7035



# Nice Simple Classic ręczne/automatyczne

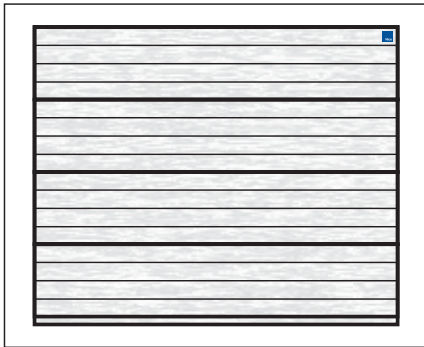

## Charakterystyka bram:

- Powierzchnia sekcji w strukturze **Woodgrain** od strony zewnętrznej, od wewnątrz przetłoczenia wąskie Stucco,
- Segmenty wykonane z blachy stalowej o grubości 0,45 mm, ocynkowanej ogniowo, powleczonej poliestrem,
- Wypełnienie sekcji stanowi bezfreonowa pianka poliuretanowa o grubości ok. 40 mm,
- Konstrukcja nośna stalowa, ocynkowana ogniowo,
- System wyważania na sprężynach skrętnych testowanych na min. 15 000 cykli,
- Brama standardowo wyposażona w zabezpieczenie w przypadku pęknięcia sprężyn,
- Bezpieczna konstrukcja sekcji uniemożliwiająca przycięcie palców od strony zewn. i wewn., zarówno podczas otwierania, jak i zamykania bramy,
- W bramach o szerokości powyżej 4750 mm stosowane są profile usztywniające.

**Gwarancja\*\*:** Bramy i automatyka - 24 miesiące od daty sprzedaży.

Tabela z wymiarami bram ręcznych i automatycznych Simple Classic

Wymiar otworu szer. x wys. (mm)	Brama ręczna cena netto	Brama automatyczna KINGgates cena netto	Brama automatyczna SPIN cena netto
2400 x 2000	2 620	3 160	3 430
2400 x 2125	2 700	3 240	3 510
2400 x 2250	2 800	3 330	3 600
2400 x 2375	2 990	3 530*	3 800*
2500 x 2000	2 700	3 240	3 510
2500 x 2125	2 800	3 340	3 600
2500 x 2250	2 880	3 420	3 680
2500 x 2375	3 090	3 630*	3 900*
2600 x 2000	2 780	3 320	3 580
2600 x 2125	2 890	3 420	3 690
2600 x 2250	2 970	3 510	3 770
2600 x 2375	3 180	3 710*	3 980*
2750 x 2000	2 920	3 460	3 730
2750 x 2125	3 020	3 560	3 830
2750 x 2250	3 130	3 660	3 930
2750 x 2375	3 340	3 880*	4 140*
3000 x 2000	3 140	3 670	3 940
3000 x 2125	3 230	3 760	4 030
3000 x 2250	3 340	3 880	4 150
3000 x 2375	3 540	4 070*	4 340*
3250 x 2000	3 360	3 890	4 160
3250 x 2125	3 470	4 010	4 270
3250 x 2250	3 600	4 140	4 410
3500 x 2000	3 520	4 050	4 320
3500 x 2125	3 650	4 430	4 450
3500 x 2250	3 780	4 560	4 580
3750 x 2000	3 740	4 520	4 540
3750 x 2125	3 870	4 660	4 680
3750 x 2250	4 110	4 890	4 910
4000 x 2000	3 900	4 690	4 710
4000 x 2125	4 140	4 920	4 950
4000 x 2250	4 280	5 060	5 090
4250 x 2000	4 250	5 030	5 050
4250 x 2125	4 390	5 170	5 200
4250 x 2250	4 570	5 350	5 370
4500 x 2000	4 410	5 190	5 210
4500 x 2125	4 550	5 330	5 350
4500 x 2250	4 730	5 510	5 530
4750 x 2000	4 810	5 590	5 930
4750 x 2125	4 950	5 740	6 070
4750 x 2250	5 110	5 890	6 230
5000 x 2000	4 970	5 750	6 090
5000 x 2125	5 120	5 900	6 230
5000 x 2250	5 330	6 110	6 450
5250 x 2000	5 300	6 250	6 420
5250 x 2125	5 450	6 400	6 570
5250 x 2250	5 680	6 630	6 800
5500 x 2000	5 510	6 450	6 620
5500 x 2125	5 670	6 610	6 780
5500 x 2250	5 900	6 850	7 020

## Opcje do bram ręcznych

### Dopłaty:

- Klamka zewnętrzna z zamkiem (kolor czarny) .179,00 netto
- Dwustronne ryglowanie zamka (dopłata do standardowego jednostronnego ryglowania) .179,00 netto
- Uchwyt dwustronny w kolorze czarnym .50,00 netto

**Pozostałe opcje kolorów klamek i uchwytów - str. 43**

## Opcje do bram automatycznych

- \* Dopłata do bramy automatycznej spełniającej jednocześnie dwa warunki: wys. 2375 mm oraz obniżone nadproże LH. Konieczna zamiana napędu SPIN21 na SPIN22 .230,00 netto
  - Klamka zewnętrzna z zamkiem (kolor czarny) - konieczna do wysprzęglania awaryjnego z zewnątrz. Przy tej konfiguracji bez rygla wewnętrznego .179,00 netto
  - Uchwyt dwustronny w kolorze czarnym .50,00 netto
  - Wysprzęglanie awaryjne z zewnątrz:
    - SBLO 01 (Rolls) pod klamkę .85,00 netto
    - SBLO 500 (w otworze panelu bramy) .85,00 netto
    - SPA2 (Ovo, Spin) tabela zastosowań str. 45 .80,00 netto
    - OTA11 (Ovo, Spin) tabela zastosowań str. 45 .90,00 netto
  - Pilot 4-kanalowy STYLO4K (KINGgates) .65,00 netto
  - Pilot 2-kanalowy FLO2RE (Spin) .80,00 netto
  - Pilot 4-kanalowy FLO4RE (Spin) .90,00 netto
  - Pilot 2-kanalowy VR z uchwytem mocującym .100,00 netto
  - Radioodbiornik uniwersalny 2-kanalowy FRED MYO 2 (KINGgates) .190,00 netto
  - Radioodbiornik uniwersalny 2-kanalowy SMX2R (Spin) .205,00 netto
  - Fotokomórki VIKY 30 (KINGgates) .180,00 netto
  - Fotokomórki MOFB (Spin) .190,00 netto
  - Lampa sygnalizacyjna 12V IDEA 12 PLUS (OVO) (z wbudowaną anteną) .90,00 netto
  - Lampa sygnalizacyjna 24V IDEA 24 PLUS (ROLLS) (z wbudowaną anteną) .90,00 netto
  - Lampa sygnalizacyjna LUCYB (Spin) .100,00 netto
  - Lampa sygnalizacyjna MLB, MLBT (Spin) .115,00 netto
- Pozostałe opcje kolorów klamek i uchwytów - str. 43**  
**Opis akcesoriów KINGgates - str. 45**

## Opcje do bram ręcznych i automatycznych

- Dopłata za obniżone nadproże (sprężyny skrętne z tyłu) min. 120/130 mm
  - Bramy o szer. B <= 4500 mm .175,00 netto
  - Bramy o szer. B > 4500 mm .250,00 netto
- Rygiel wewnętrzny .35,00 netto
- Kątownik do montażu bocznego prowadnicy pionowej .8,00 netto/szt.
- Kątownik perforowany o długości L = 2000 mm .55,00 netto/szt.
- Uchwyt listwy nadprożowej. Przeznaczenie do nadproży ocieplonych styropianem - maksymalnie 90 mm (optymalne zastosowanie co 50 cm) .10,00 netto/szt.

## Dobór siłowników KINGgates i Nice

Ovo	Spin21
Rolls 700	Spin41 (SN6041 + SNA30)
Rolls 1200	

\* W przypadku bramy automatycznej Simple Classic o wys. 2375 mm z napędem OVO konfiguracja z prowadzeniem LH jest niedostępna. Z napędem Spin21 - zamiana na Spin22 (dopłata w opcjach bram automatycznych).

\*\* Szczegóły dotyczące gwarancji na bramy i automatykę w karcie gwarancyjnej Nice.



## Kolory RAL Woodgrain:

- Dowolne z palety RAL\*
- \* z wyłączeniem kolorów perłowych, fluorescencyjnych i metalizowanych.

## Standardowe wyposażenie bram ręcznych:

- zamek jednostronny z klamką zewnętrzną w kolorze czarnym,
- brama ręczna bez rygla wewnętrznego,
- zamek umieszczony po lewej stronie bramy patrząc od zewnątrz (opis strona 43),
- zestaw montażowy (kołki i śruby montażowe do podłoża).

## Standardowe wyposażenie bram automatycznych:

- bez klamki zewnętrznej i zamka,
- wewnętrzny rygiel blokujący,
- zestaw montażowy (kołki i śruby montażowe do podłoża).

Przy wyborze opcji „Klamka zewnętrzna z zamkiem” brama bez wewnętrznego rygla blokującego.

## KOMPLETACJA NAPĘDÓW DO BRAM AUTOMATYCZNYCH

### OVO

- Zastosowanie w bramach automatycznych Simple Classic do 3500 x 2000 mm,
- Siłownik o sile uciążu 550N,
- Jednoelementowa szyna prowadząca GRO13 o dł. 3 m z paskiem zbrojonym,
- Centrala sterująca Star OVO,
- Wbudowany radioodbiornik (433,92 Mhz) kompatybilny ze wszystkimi pilotami KINGgates
- Pilot 4-kanalowy STYLO 4K – 1 szt.,
- Wbudowane oświetlenie – żarówka 12V (21W),
- Autoprogramowanie,
- Amperometryczny system wykrywania przeszkody,
- Zwolnienie prędkości podczas otwierania i zamykania bramy,
- Współpraca z fotokomórkami VIKY 30 (opcja).

### ROLLS 700/1200

- Zastosowanie w bramach Simple Classic: 3500x2125 mm - 5000x2250 mm (Rolls 700), 5250x2000 mm - 5500x2250 mm (Rolls 1200),
- Siłownik o sile uciążu 700N/1200N,
- Jednoelementowa szyna prowadząca GRB3 o dł. 3 m z paskiem zbrojonym,
- Centrala sterująca GDO 100,
- Wbudowany radioodbiornik (433,92 MHz) kompatybilny ze wszystkimi pilotami KINGgates,
- Pilot 4-kanalowy STYLO 4K – 1 szt.,
- Wbudowane oświetlenie – żarówka 230V (15W),
- Innowacyjny system wysprężniania ręcznego pracujący w trybie automatycznym i ręcznym,
- Opcjonalnie możliwość współpracy z akumulatorem BAT 12K,
- Regulacja prędkości, czułość na przeszkody,
- Regulowane zwolnienie prędkości podczas otwierania i zamykania bramy,
- Współpraca z fotokomórkami VIKY 30 (opcja).

### SPIN21/SPIN41

- Zastosowanie w bramach Simple Classic: 2400x2000 mm - 4500x2250 mm (SPIN21), 4750x2000 mm - 5500 x 2250 mm (SPIN41),
- Siłownik o sile uciążu 650N (SPIN21), siłownik SN6041 o sile uciążu 1000N (SPIN41),
- Jednoelementowa szyna prowadząca SNA30 o dł. 3 m z paskiem zbrojonym,
- Centrala sterująca BLUEBUS,
- Radioodbiornik SMXI (FLOR),
- Pilot 2-kanalowy FLO2RE – 1 szt.,
- Oświetlenie – żarówka 12V o mocy 21W (SPIN21), 230V o mocy 40W (SPIN41),
- Opcjonalnie możliwość współpracy z akumulatorem PS 124 (SPIN41),
- Tryb uśpienia w stanie spoczynku,
- Amperometryczny system wykrywania przeszkody,
- Zwolnienie prędkości podczas otwierania i zamykania bramy,
- Współpraca z fotokomórkami MOFB (opcja).

## Dowolny kolor RAL Woodgrain



# Nice Simple Classic ręczne/automatyczne

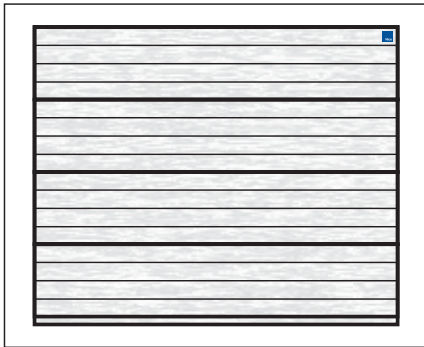

**Gwarancja\*\*:** Bramy i automatyka - 24 miesiące od daty sprzedaży.

Tabela z wymiarami bram ręcznych i automatycznych Simple Classic

Wymiar otworu szer. x wys. (mm)	Brama ręczna cena netto	Brama automatyczna KINGgates cena netto	Brama automatyczna SPIN cena netto
2400 x 2000	2 530	3 060	3 330
2400 x 2125	2 600	3 140	3 410
2400 x 2250	2 700	3 230	3 500
2400 x 2375	2 880	3 420*	3 690*
2500 x 2000	2 600	3 140	3 410
2500 x 2125	2 700	3 230	3 500
2500 x 2250	2 770	3 310	3 580
2500 x 2375	2 980	3 520*	3 780*
2600 x 2000	2 680	3 220	3 480
2600 x 2125	2 780	3 320	3 590
2600 x 2250	2 860	3 400	3 660
2600 x 2375	3 060	3 590*	3 860*
2750 x 2000	2 820	3 350	3 620
2750 x 2125	2 910	3 450	3 720
2750 x 2250	3 010	3 540	3 810
2750 x 2375	3 220	3 750*	4 020*
3000 x 2000	3 020	3 550	3 820
3000 x 2125	3 110	3 640	3 910
3000 x 2250	3 220	3 750	4 020
3000 x 2375	3 400	3 940*	4 210*
3250 x 2000	3 230	3 770	4 040
3250 x 2125	3 340	3 880	4 140
3250 x 2250	3 470	4 000	4 270
3500 x 2000	3 380	3 920	4 190
3500 x 2125	3 510	4 290	4 320
3500 x 2250	3 630	4 420	4 440
3750 x 2000	3 600	4 380	4 400
3750 x 2125	3 730	4 510	4 530
3750 x 2250	3 950	4 740	4 760
4000 x 2000	3 760	4 540	4 560
4000 x 2125	3 990	4 770	4 790
4000 x 2250	4 120	4 900	4 920
4250 x 2000	4 090	4 870	4 890
4250 x 2125	4 230	5 010	5 030
4250 x 2250	4 400	5 180	5 200
4500 x 2000	4 240	5 020	5 040
4500 x 2125	4 370	5 150	5 170
4500 x 2250	4 550	5 330	5 350
4750 x 2000	4 630	5 420	5 750
4750 x 2125	4 770	5 550	5 880
4750 x 2250	4 920	5 700	6 030
5000 x 2000	4 790	5 570	5 900
5000 x 2125	4 920	5 700	6 040
5000 x 2250	5 130	5 910	6 240
5250 x 2000	5 100	6 050	6 220
5250 x 2125	5 250	6 190	6 370
5250 x 2250	5 470	6 410	6 580
5500 x 2000	5 300	6 250	6 420
5500 x 2125	5 450	6 400	6 570
5500 x 2250	5 680	6 620	6 790

## Charakterystyka bram:

- Powierzchnia sekcji w strukturze **Woodgrain** od strony zewnętrznej, od wewnątrz przetłoczenia wąskie Stucco,
- Segmenty wykonane z blachy stalowej o grubości 0,45 mm, ocynkowanej ogniowo, powleczonej poliestrem,
- Wypełnienie sekcji stanowi bezfreonowa pianka poliuretanowa o grubości ok. 40 mm,
- Konstrukcja nośna stalowa, ocynkowana ogniowo,
- System wyważania na sprężynach skrętnych testowanych na min. 15 000 cykli,
- Brama standardowo wyposażona w zabezpieczenie w przypadku pęknięcia sprężyn,
- Bezpieczna konstrukcja sekcji uniemożliwiająca przycięcie palców od strony zewn. i wewn., zarówno podczas otwierania, jak i zamykania bramy,
- W bramach o szerokości powyżej 4750 mm stosowane są profile usztywniające.

## Opcje do bram ręcznych

### Dopłaty:

- Klamka zewnętrzna z zamkiem (kolor czarny) . 179,00 netto
- Dwustronne ryglowanie zamka (dopłata do standardowego jednostronnego ryglowania) . 179,00 netto
- Uchwyt dwustronny w kolorze czarnym . 50,00 netto

### Pozostałe opcje kolorów klamek i uchwytów - str. 43

## Opcje do bram automatycznych

- \* Dopłata do bramy automatycznej spełniającej jednocześnie dwa warunki: wys. 2375 mm oraz obniżone nadproże LH. Konieczna zamiana napędu SPIN21 na SPIN22 . 230,00 netto
  - Klamka zewnętrzna z zamkiem (kolor czarny) - konieczna do wysprzęglania awaryjnego z zewnątrz. Przy tej konfiguracji bez rygla wewnętrznego . 179,00 netto
  - Uchwyt dwustronny w kolorze czarnym . 50,00 netto
  - Wysprzęglanie awaryjne z zewnątrz:
    - SBLO 01 (Rolls) pod klamkę . 85,00 netto
    - SBLO 500 (w otworze panelu bramy) . 85,00 netto
    - SPA2 (Ovo, Spin) tabela zastosowań str. 45 . 80,00 netto
    - OTA11 (Ovo, Spin) tabela zastosowań str. 45 . 90,00 netto
  - Pilot 4-kanalowy STYLO4K (KINGgates) . 65,00 netto
  - Pilot 2-kanalowy FLO2RE (Spin) . 80,00 netto
  - Pilot 4-kanalowy FLO4RE (Spin) . 90,00 netto
  - Pilot 2-kanalowy VR z uchwytem mocującym . 100,00 netto
  - Radioodbiornik uniwersalny 2-kanalowy FRED MYO 2 (KINGgates) . 190,00 netto
  - Radioodbiornik uniwersalny 2-kanalowy SMX2R (Spin) . 205,00 netto
  - Fotokomórki VIKY 30 (KINGgates) . 180,00 netto
  - Fotokomórki MOFB (Spin) . 190,00 netto
  - Lampa sygnalizacyjna 12V IDEA 12 PLUS (OVO) (z wbudowaną anteną) . 90,00 netto
  - Lampa sygnalizacyjna 24V IDEA 24 PLUS (ROLLS) (z wbudowaną anteną) . 90,00 netto
  - Lampa sygnalizacyjna LUCYB (Spin) . 100,00 netto
  - Lampa sygnalizacyjna MLB, MLBT (Spin) . 115,00 netto
- Pozostałe opcje kolorów klamek i uchwytów - str. 43**  
**Opis akcesoriów KINGgates - str. 45**

## Opcje do bram ręcznych i automatycznych

- Dopłata za obniżone nadproże (sprężyny skrętne z tyłu) min. 120/130 mm
  - Bramy o szer. B <= 4500 mm . 175,00 netto
  - Bramy o szer. B > 4500 mm . 250,00 netto
- Rygiel wewnętrzny . 35,00 netto
- Kątownik do montażu bocznego prowadnicy pionowej . 8,00 netto/szt.
- Kątownik perforowany o długości L = 2000 mm . 55,00 netto/szt.
- Uchwyt listwy nadpróżowej. Przeznaczenie do nadpróżu ocieplonych styropianem - maksymalnie 90 mm (optymalne zastosowanie co 50 cm) . 10,00 netto/szt.

## Dobór siłowników KINGgates i Nice

Ovo	Spin21
Rolls 700	Spin41 (SN6041 + SNA30)
Rolls 1200	

\* W przypadku bramy automatycznej Simple Classic o wys. 2375 mm z napędem OVO konfiguracja z prowadzeniem LH jest niedostępna. Z napędem Spin21 - zamiana na Spin22 (dopłata w opcjach bram automatycznych).

\*\* Szczegóły dotyczące gwarancji na bramy i automatykę w karcie gwarancyjnej Nice.



# Nice Kolory drewnopodobne

## Kolory drewnopodobne Woodgrain:

- Złoty Dąb Woodgrain,
- Orzech Woodgrain.

## Standardowe wyposażenie bram ręcznych:

- bez klamki zewnętrznej i zamka,
- wewnętrzny rygiel blokujący,
- zestaw montażowy (kołki i śruby montażowe do podłoża).

Przy wyborze opcji „Klamka zewnętrzna z zamkiem” brama bez wewnętrznego rygla blokującego.

## Standardowe wyposażenie bram automatycznych:

- bez klamki zewnętrznej i zamka,
- wewnętrzny rygiel blokujący,
- zestaw montażowy (kołki i śruby montażowe do podłoża).

Przy wyborze opcji „Klamka zewnętrzna z zamkiem” brama bez wewnętrznego rygla blokującego.

## KOMPLETACJA NAPĘDÓW DO BRAM AUTOMATYCZNYCH

### OVO

- Zastosowanie w bramach automatycznych Simple Classic do 3500 x 2000 mm,
- Siłownik o sile uciążu 550N,
- Jednoelementowa szyna prowadząca GRO13 o dł. 3 m z paskiem zbrojonym,
- Centrala sterująca Star OVO,
- Wbudowany radioodbiornik (433,92 Mhz) kompatybilny ze wszystkimi pilotami KINGgates
- Pilot 4-kanalowy STYLO 4K – 1 szt.,
- Wbudowane oświetlenie – żarówka 12V (21W),
- Autoprogramowanie,
- Amperometryczny system wykrywania przeszkody,
- Zwolnienie prędkości podczas otwierania i zamykania bramy,
- Współpraca z fotokomórkami VIKY 30 (opcja).

### ROLLS 700/1200

- Zastosowanie w bramach Simple Classic: 3500x2125 mm - 5000x2250 mm (Rolls 700), 5250x2000 mm - 5500x2250 mm (Rolls 1200),
- Siłownik o sile uciążu 700N/1200N,
- Jednoelementowa szyna prowadząca GRB3 o dł. 3 m z paskiem zbrojonym,
- Centrala sterująca GDO 100,
- Wbudowany radioodbiornik (433,92 MHz) kompatybilny ze wszystkimi pilotami KINGgates,
- Pilot 4-kanalowy STYLO 4K – 1 szt.,
- Wbudowane oświetlenie – żarówka 230V (15W),
- Innowacyjny system wysprężniania ręcznego pracujący w trybie automatycznym i ręcznym,
- Opcjonalnie możliwość współpracy z akumulatorem BAT 12K,
- Regulacja prędkości, czułości na przeszkody,
- Regulowane zwolnienie prędkości podczas otwierania i zamykania bramy,
- Współpraca z fotokomórkami VIKY 30 (opcja).

### SPIN21/SPIN41

- Zastosowanie w bramach Simple Classic: 2400x2000 mm - 4500x2250 mm (SPIN21), 4750x2000 mm - 5500 x 2250 mm (SPIN41),
- Siłownik o sile uciążu 650N (SPIN21), siłownik SN6041 o sile uciążu 1000N (SPIN41),
- Jednoelementowa szyna prowadząca SNA30 o dł. 3 m z paskiem zbrojonym,
- Centrala sterująca BLUEBUS,
- Radioodbiornik SMXI (FLOR),
- Pilot 2-kanalowy FLO2RE – 1 szt.,
- Oświetlenie – żarówka 12V o mocy 21W (SPIN21), 230V o mocy 40W (SPIN41),
- Opcjonalnie możliwość współpracy z akumulatorem PS 124 (SPIN41),
- Tryb uśpienia w stanie spoczynku,
- Amperometryczny system wykrywania przeszkody,
- Zwolnienie prędkości podczas otwierania i zamykania bramy,
- Współpraca z fotokomórkami MOFB (opcja).

## Zestawienie kolorów - kolory drewnopodobne

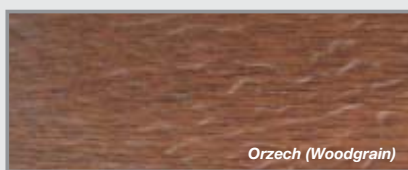
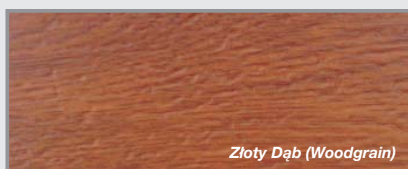

# Nice Classic (Silk)









# Nice Classic ręczne/automatyczne

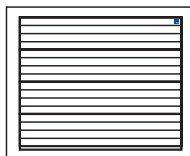

## Charakterystyka bram:

- Elegancka, gładka powierzchnia sekcji typu Silk od strony zewnętrznej, od wewnątrz przetłoczenia wąskie **Stucco**,
- Segmenty wykonane z blachy stalowej o grubości 0,5 mm, ocynkowanej ognioowo, powleczonej poliestrem,
- Wypełnienie sekcji - bezfreonowa pianka poliuretanowa o grubości ok. 40 mm,
- Konstrukcja nośna stalowa, ocynkowana ognioowo,
- System wyważania na sprężynach skrętnych testowanych na min. 15 000 cykli,

- Brama standardowo wyposażona w zabezpieczenie w przypadku pęknięcia sprężyn,
- Bezpieczna konstrukcja sekcji uniemożliwiająca przycięcie palców od strony zewnętrznej i wewnętrznej podczas otwierania i zamykania bramy,
- W bramach o szerokości powyżej 4750 mm stosowane są profile usztywniające.

**Gwarancja\*\*:** Bramy i automatyka - 24 miesiące od daty sprzedaży.

**Tabela z wymiarami bram ręcznych i automatycznych Classic**

Wymiar otworu szer. x wys. (mm)	Brama ręczna cena netto	Brama automatyczna SHEL cena netto	Brama automatyczna SPIN cena netto
2400 x 2000	2 610	3 020	3 210
2400 x 2125	2 610	3 020	3 170
NEW 2400 x 2200	2 920	3 340	3 530
2400 x 2250	2 720	3 130	3 300
2400 x 2375	2 920	3 390	3 530*
2500 x 2000	2 650	3 110	3 230
2500 x 2125	2 700	3 120	3 260
NEW 2500 x 2200	2 990	3 410	3 560
2500 x 2250	2 820	3 250	3 420
2500 x 2375	2 990	3 460	3 560*
2600 x 2000	2 740	3 160	3 350
2600 x 2125	2 830	3 250	3 430
NEW 2600 x 2200	3 080	3 490	3 680
2600 x 2250	2 890	3 310	3 500
2600 x 2375	3 080	3 540	3 680*
2750 x 2000	2 860	3 270	3 470
2750 x 2125	2 940	3 350	3 550
NEW 2750 x 2200	3 190	3 610	3 770
2750 x 2250	3 030	3 430	3 630
2750 x 2375	3 190	3 660	3 770*
3000 x 2000	3 050	3 460	3 650
3000 x 2125	3 130	3 540	3 730
NEW 3000 x 2200	3 390	3 810	3 990
3000 x 2250	3 230	3 630	3 830
3000 x 2375	3 390	3 860	3 990*
3250 x 2000	3 240	3 660	3 840
3250 x 2125	3 330	3 730	3 930
3250 x 2250	3 440	3 860	4 040
3500 x 2000	3 360	3 770	3 970
3500 x 2125	3 470	3 880	4 070
3500 x 2250	3 580	3 990	4 180
3750 x 2000	3 550	3 980	4 160
3750 x 2125	3 660	4 090	4 260
3750 x 2250	3 870	4 280	4 470
4000 x 2000	3 710	4 110	4 300
4000 x 2125	3 900	4 310	4 500
4000 x 2250	4 000	4 410	4 610
4250 x 2000	4 010		4 620
4250 x 2125	4 120		4 720
4250 x 2250	4 270		4 870
4500 x 2000	4 140		4 740
4500 x 2125	4 230		4 840
4500 x 2250	4 340		4 920
4750 x 2000	4 500		5 400
4750 x 2125	4 570		5 440
4750 x 2250	4 690		5 560
5000 x 2000	4 630		5 520
5000 x 2125	4 700		5 570
5000 x 2250	4 870		5 740
5250 x 2000	4 960		5 880
5250 x 2125	5 060		5 980
5250 x 2250	5 250		6 170
5500 x 2000	5 140		6 060
5500 x 2125	5 240		6 160
5500 x 2250	5 430		6 350

## Opcje do bram ręcznych

### Dopłaty:

- Dwustronne ryglowanie zamka (dopłata do standardowego jednostronnego ryglowania) ..... 179,00 netto
- Uchwyt dwustronny w kolorze czarnym ..... 50,00 netto

### Cena pomniejszona:

- Przy zamówieniu bramy ręcznej bez zamka i klamki. W opcji tej brama wyposażona zostanie w rygiel wewnętrzny ..... 179,00 netto

**Pozostałe opcje kolorów klamek i uchwytów - str. 43**

## Opcje do bram automatycznych

\* Dopłata do bramy automatycznej spełniającej jednocześnie dwa warunki: wys. 2375 mm oraz obniżone nadproże LH.

Konieczna zamiana napędu SPIN21

na SPIN22 ..... 230,00 netto

- Klamka zewnętrzna z zamkiem (kolor czarny)

- konieczna do wysprzęglania awaryjnego

z zewnątrz. Przy tej konfiguracji bez rygla

wewnętrznego ..... 179,00 netto

- Uchwyt dwustronny w kolorze czarnym ..... 50,00 netto

• Wysprzęglanie awaryjne z zewnątrz:

- SPA2 (tabela zastosowań - str. 45) ..... 80,00 netto

- OTA11 (tabela zastosowań - str. 45) ..... 90,00 netto

- MU (bramy z napędami Shel) ..... 80,00 netto

• Pilot 2-kanalowy FLO2RE ..... 80,00 netto

• Pilot 2-kanalowy VR z uchwytem

mocującym ..... 100,00 netto

• Pilot 4-kanalowy FLO4RE ..... 90,00 netto

• Radioodbiornik uniwersalny

2-kanalowy SMX2R ..... 205,00 netto

• Fotokomórki MOFB (Spin) ..... 190,00 netto

• Fotokomórki BF (Shel) ..... 160,00 netto

• Lampa sygnalizacyjna LUCYB (Spin)

(z wbudowaną anteną) ..... 100,00 netto

• Lampa sygnalizacyjna MLB (Spin)

(z wbudowaną anteną) ..... 115,00 netto

• Lampa sygnalizacyjna MLBT (Spin)

(z wbudowaną anteną) ..... 115,00 netto

**Pozostałe opcje kolorów klamek i uchwytów - str. 43**

## Opcje do bram ręcznych i automatycznych

- Dopłata za obniżone nadproże (sprężyny

skrętne z tyłu) min. 120/130 mm

- Bramy o szer. B <= 4500 mm ..... 175,00 netto

- Bramy o szer. B > 4500 mm ..... 250,00 netto

• Rygiel wewnętrzny ..... 35,00 netto

• Kątownik do montażu bocznego

przewodnicy pionowej ..... 8,00 netto/szt.

• Kątownik perforowany o długości

L = 2000 mm ..... 55,00 netto/szt.

• Uchwyt listwy nadprożowej.

Przeznaczenie do nadproży ocieplonych

styropianem - maksymalnie 90 mm

(optymalne zastosowanie co 50 cm) ..... 10,00 netto/szt.

## Dobór silowników Nice

Shel 75

Spin21

Shel 75L (Shel 75 + SH1)

Spin41 (SN6041 + SNA30)

\* Dopłata w przypadku zastosowania napędu Spin22

(szczegóły w opcjach bram automatycznych).

\*\* Szczegóły dotyczące gwarancji na bramy i automatykę w karcie gwarancyjnej Nice.

# Nice Kolory podstawowe

## Kolory podstawowe (Silk):

- RAL 9016 (Biel),
- RAL 8014 (Brąz Sepia).

## Standardowe wyposażenie bram ręcznych:

- zamek jednostronny z klamką zewnętrzną w kolorze czarnym,
- brama ręczna bez rygla wewnętrznego,
- zamek umieszczony po lewej stronie bramy patrząc od zewnątrz (opis strona 43),
- zestaw montażowy (kołki i śruby montażowe do podłoża).

## Standardowe wyposażenie bram automatycznych:

- bez klamki zewnętrznej i zamka,
- wewnętrzny rygiel blokujący,
- zestaw montażowy (kołki i śruby montażowe do podłoża).

Przy wyborze opcji „Klamka zewnętrzna z zamkiem” brama bez wewnętrznego rygla blokującego.

## KOMPLETACJA NAPĘDÓW DO BRAM AUTOMATYCZNYCH

### SPIN21

- Zastosowanie w bramach automatycznych do 4500 x 2250 mm,
- Siłownik o sile uciążu 650N,
- Jednoelementowa szyna prowadząca o dł. 3 m z paskiem zbrojonym,
- Centrala sterująca BLUEBUS,
- Radioodbiornik SMXI (FLOR),
- Pilot 2-kanalowy FLO2RE – 1 szt.,
- Oświetlenie – żarówka 12V, o mocy 21W,
- Tryb uśpienia w stanie spoczynku,
- Amperometryczny system wykrywania przeszkody,
- Zwolnienie prędkości podczas otwierania i zamykania bramy,
- Współpraca z fotokomórkami MOFB (opcja).

### SPIN41

- Zastosowanie w bramach od 4750 x 2000 do 5500 x 2250 mm,
- Siłownik SN6041 o sile uciążu 1000N,
- Jednoelementowa szyna prowadząca SNA30 o dł. 3 m z paskiem zbrojonym,
- Centrala sterująca BLUEBUS,
- Radioodbiornik SMXI (FLOR),
- Pilot 2-kanalowy FLO2RE – 1 szt.,
- Oświetlenie – żarówka 230V, o mocy 40W,
- Opcjonalnie możliwość współpracy z akumulatorem PS 124,
- Tryb uśpienia w stanie spoczynku,
- Amperometryczny system wykrywania przeszkody,
- Zwolnienie prędkości podczas otwierania i zamykania bramy,
- Współpraca z fotokomórkami MOFB (opcja).

### SHEL75/75L

- Zastosowanie w bramach do 4000 x 2375 mm,
- Siłownik o sile uciążu 750N,
- Shel75 - jednoelementowa szyna prowadząca o dł. 2850 mm z łańcuchem,
- Shel75L - jednoelementowa szyna prowadząca o dł. 2850 mm z przedłużeniem szyny 1 m z łańcuchem i spinką (SH1),
- Wbudowana centrala sterująca,
- Zintegrowany radioodbiornik FLO/FLOR/SMILO,
- Piloty 4-kanalowe FLO4RE – 2 szt.,
- Amperometryczny system wykrywania przeszkody,
- Wbudowane oświetlenie,
- Częściowe otwieranie,
- Współpraca z fotokomórkami BF/MOF/FK (opcja).

## Zestawienie kolorów - kolory podstawowe

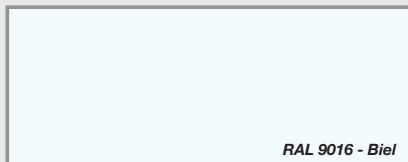

RAL 9016 - Biel

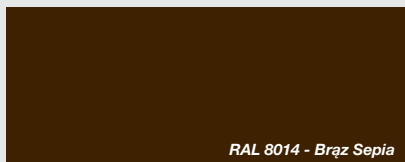

RAL 8014 - Brąz Sepia



# Nice Classic ręczne/automatyczne

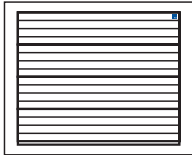

## Charakterystyka bram:

- Elegancka, gładka powierzchnia sekcji typu Silk od strony zewnętrznej, od wewnątrz przetłoczenia wąskie **Stucco**,
- Segmenty wykonane z blachy stalowej o grubości 0,5 mm, ocynkowanej ognioowo, powleczonej poliestrem,
- Wypełnienie sekcji - bezfreonowa pianka poliuretanowa o grubości ok. 40 mm,
- Konstrukcja nośna stalowa, ocynkowana ognioowo,
- System wyważania na sprężynach skrętnych testowanych na min. 15 000 cykli,

- Brama standardowo wyposażona w zabezpieczenie w przypadku pęknięcia sprężyn,
- Bezpieczna konstrukcja sekcji uniemożliwiająca przycięcie palców od strony zewnętrznej i wewnętrznej podczas otwierania i zamykania bramy,
- W bramach o szerokości powyżej 4750 mm stosowane są profile usztywniające.

**Gwarancja\*\*:** Bramy i automatyka - 24 miesiące od daty sprzedaży.

**Tabela z wymiarami bram ręcznych i automatycznych Classic**

Wymiar otworu szer. x wys. (mm)	Brama ręczna cena netto	Brama automatyczna SHEL cena netto	Brama automatyczna SPIN cena netto
2400 x 2000	3 020	3 400	3 590
2400 x 2125	3 060	3 400	3 570
NEW 2400 x 2200	3 420	3 800	3 980
2400 x 2250	3 210	3 580	3 770
2400 x 2375	3 420	3 850	3 980*
2500 x 2000	3 110	3 480	3 670
2500 x 2125	3 150	3 460	3 650
NEW 2500 x 2200	3 500	3 820	4 040
2500 x 2250	3 300	3 660	3 860
2500 x 2375	3 500	3 870	4 040*
2600 x 2000	3 190	3 550	3 750
2600 x 2125	3 310	3 650	3 870
NEW 2600 x 2200	3 590	3 910	4 120
2600 x 2250	3 390	3 780	3 950
2600 x 2375	3 590	3 960	4 120*
2750 x 2000	3 340	3 720	3 900
2750 x 2125	3 450	3 810	4 010
NEW 2750 x 2200	3 760	4 080	4 300
2750 x 2250	3 550	3 900	4 120
2750 x 2375	3 760	4 130	4 300*
3000 x 2000	3 570	3 930	4 130
3000 x 2125	3 670	4 030	4 230
NEW 3000 x 2200	3 960	4 310	4 500
3000 x 2250	3 780	4 130	4 350
3000 x 2375	3 960	4 360	4 500*
3250 x 2000	3 800	4 170	4 360
3250 x 2125	3 920	4 310	4 490
3250 x 2250	4 060	4 400	4 630
3500 x 2000	3 970	4 310	4 530
3500 x 2125	4 110	4 480	4 680
3500 x 2250	4 250	4 630	4 810
3750 x 2000	4 200	4 570	4 770
3750 x 2125	4 350	4 700	4 910
3750 x 2250	4 600	4 950	5 160
4000 x 2000	4 380	4 700	4 940
4000 x 2125	4 630	4 960	5 200
4000 x 2250	4 780	5 130	5 350
4250 x 2000	4 750		5 310
4250 x 2125	4 900		5 460
4250 x 2250	5 090		5 650
4500 x 2000	4 920		5 480
4500 x 2125	5 060		5 620
4500 x 2250	5 200		5 720
4750 x 2000	5 330		6 170
4750 x 2125	5 420		6 220
4750 x 2250	5 590		6 390
5000 x 2000	5 500		6 340
5000 x 2125	5 600		6 390
5000 x 2250	5 820		6 620
5250 x 2000	5 870		6 740
5250 x 2125	6 030		6 900
5250 x 2250	6 270		7 140
5500 x 2000	6 090		6 960
5500 x 2125	6 260		7 130
5500 x 2250	6 510		7 380

## Opcje do bram ręcznych

### Dopłaty:

- Dwustronne ryglowanie zamka (dopłata do standardowego jednostronnego ryglowania) ..... 179,00 netto
- Uchwyt dwustronny w kolorze czarnym ..... 50,00 netto

### Cena pomniejszona:

- Przy zamówieniu bramy ręcznej bez zamka i klamki. W opcji tej brama wyposażona zostanie w rygiel wewnętrzny ..... 179,00 netto

**Pozostałe opcje kolorów klamek i uchwytów - str. 43**

## Opcje do bram automatycznych

\* Dopłata do bramy automatycznej spełniającej jednocześnie dwa warunki: wys. 2375 mm oraz obniżone nadproże LH.

Konieczna zamiana napędu SPIN21

na SPIN22 ..... 230,00 netto

- Klamka zewnętrzna z zamkiem (kolor czarny)

- konieczna do wysprzęglania awaryjnego

z zewnątrz. Przy tej konfiguracji bez rygla

wewnętrznego ..... 179,00 netto

- Uchwyt dwustronny w kolorze czarnym ..... 50,00 netto

• Wysprzęglanie awaryjne z zewnątrz:

- SPA2 (tabela zastosowań - str. 45) ..... 80,00 netto

- OTA11 (tabela zastosowań - str. 45) ..... 90,00 netto

- MU (bramy z napędami Shel) ..... 80,00 netto

• Pilot 2-kanalowy FLO2RE ..... 80,00 netto

• Pilot 2-kanalowy VR z uchwytem

mocującym ..... 100,00 netto

• Pilot 4-kanalowy FLO4RE ..... 90,00 netto

• Radioodbiornik uniwersalny

2-kanalowy SMX2R ..... 205,00 netto

• Fotokomórki MOFB (Spin) ..... 190,00 netto

• Fotokomórki BF (Shel) ..... 160,00 netto

• Lampa sygnalizacyjna LUCYB (Spin)

(z wbudowaną anteną) ..... 100,00 netto

• Lampa sygnalizacyjna MLB (Spin)

(z wbudowaną anteną) ..... 115,00 netto

• Lampa sygnalizacyjna MLBT (Spin)

(z wbudowaną anteną) ..... 115,00 netto

**Pozostałe opcje kolorów klamek i uchwytów - str. 43**

## Opcje do bram ręcznych i automatycznych

- Dopłata za obniżone nadproże (sprężyny

skrętne z tyłu) min. 120/130 mm

- Bramy o szer. B <= 4500 mm ..... 175,00 netto

- Bramy o szer. B > 4500 mm ..... 250,00 netto

• Rygiel wewnętrzny ..... 35,00 netto

• Kątownik do montażu bocznego

przewodnicy pionowej ..... 8,00 netto/szt.

• Kątownik perforowany o długości

L = 2000 mm ..... 55,00 netto/szt.

• Uchwyt listwy nadprożowej.

Przeznaczenie do nadproży ocieplonych

styropianem - maksymalnie 90 mm

(optymalne zastosowanie co 50 cm) ..... 10,00 netto/szt.

## Dobór silowników Nice

Shel 75

Spin21

Shel 75L (Shel 75 + SH1)

Spin41 (SN6041 + SNA30)

\* Dopłata w przypadku zastosowania napędu Spin22

(szczegóły w opcjach bram automatycznych).

\*\* Szczegóły dotyczące gwarancji na bramy i automatykę w karcie gwarancyjnej Nice.



## Dekory drewnopodobne (Silk)

- Złoty Dąb, Orzech, Dąb Bagienny (**Odpowiednik Renolit 3167004-167**), Ciemny Dąb (**Odpowiednik Renolit 2052089-167**), Winchester, Mahoń, Antracyt Okienny, Brąz Czekoladowy, Szary, Macore, Dąb Naturalny, Kremowy

## Dowolny kolor RAL (Silk)

- Dowolne z palety RAL\*
- \* z wyłączeniem kolorów perłowych, fluorescencyjnych i metalizowanych.

## Standardowe wyposażenie bram ręcznych:

- zamek jednostronny z klamką zewnętrzną w kolorze czarnym,
- brama ręczna bez rygla wewnętrznego,
- zamek umieszczony po lewej stronie bramy patrząc od zewnątrz (opis strona 43),
- zestaw montażowy (kołki i śruby montażowe do podłoża).

## Standardowe wyposażenie bram automatycznych:

- bez klamki zewnętrznej i zamka,
- wewnętrzny rygiel blokujący,
- zestaw montażowy (kołki i śruby montażowe do podłoża).

Przy wyborze opcji „Klamka zewnętrzna z zamkiem” brama bez wewnętrznego rygla blokującego.

## KOMPLETACJA NAPĘDÓW DO BRAM AUTOMATYCZNYCH

### SPIN21

- Zastosowanie w bramach automatycznych do 4500 x 2250 mm,
- Siłownik o sile uciążu 650N,
- Jednoelementowa szyna prowadząca o dł. 3 m z paskiem zbrojonym,
- Centrala sterująca BLUEBUS,
- Radioodbiornik SMXI (FLOR),
- Pilot 2-kanalowy FLO2RE – 1 szt.,
- Oświetlenie – żarówka 12V, o mocy 21W,
- Tryb uśpienia w stanie spoczynku,
- Amperometryczny system wykrywania przeszkody,
- Zwolnienie prędkości podczas otwierania i zamykania bramy,
- Współpraca z fotokomórkami MOFB (opcja).

### SPIN41

- Zastosowanie w bramach od 4750 x 2000 do 5500 x 2250 mm,
- Siłownik SN6041 o sile uciążu 1000N,
- Jednoelementowa szyna prowadząca SNA30 o dł. 3 m z paskiem zbrojonym,
- Centrala sterująca BLUEBUS,
- Radioodbiornik SMXI (FLOR),
- Pilot 2-kanalowy FLO2RE – 1 szt.,
- Oświetlenie – żarówka 230V, o mocy 40W,
- Opcjonalnie możliwość współpracy z akumulatorem PS 124,
- Tryb uśpienia w stanie spoczynku,
- Amperometryczny system wykrywania przeszkody,
- Zwolnienie prędkości podczas otwierania i zamykania bramy,
- Współpraca z fotokomórkami MOFB (opcja).

### SHEL75/75L

- Zastosowanie w bramach do 4000 x 2375 mm,
- Siłownik o sile uciążu 750N,
- Shel75 - jednoelementowa szyna prowadząca o dł. 2850 mm z łańcuchem,
- Shel75L - jednoelementowa szyna prowadząca o dł. 2850 mm z przedłużeniem szyny 1 m z łańcuchem i spinką (SH1),
- Wbudowana centrala sterująca,
- Zintegrowany radioodbiornik FLO/FLOR/SMILO,
- Piloty 4-kanalowe FLO4RE – 2 szt.,
- Amperometryczny system wykrywania przeszkody,
- Wbudowane oświetlenie,
- Częściowe otwieranie,
- Współpraca z fotokomórkami BF/MOF/FK (opcja).

## Zestawienie kolorów - DEKORY GRUPA I

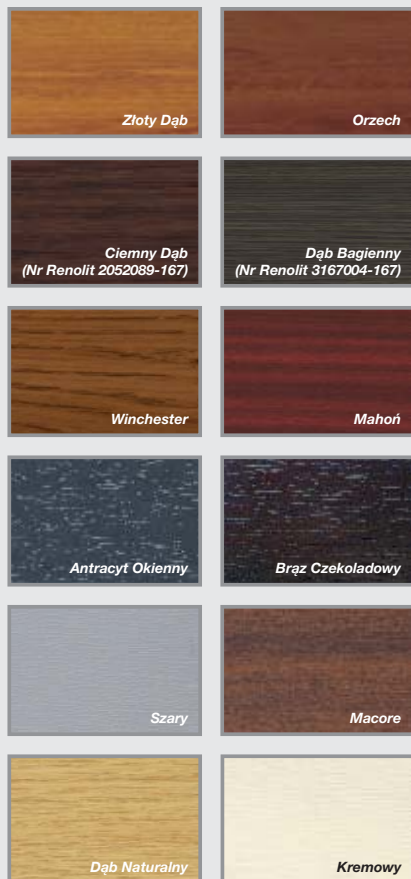

+ Dowolny kolor RAL



# Nice Classic ręczne/automatyczne

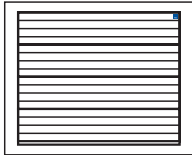

## Charakterystyka bram:

- Elegancka, gładka powierzchnia sekcji typu Silk od strony zewnętrznej, od wewnątrz przetłoczenia wąskie **Stucco**,
- Segmenty wykonane z blachy stalowej o grubości 0,5 mm, ocynkowanej ogniowo, powleczonej poliestrem,
- Wypełnienie sekcji - bezfreonowa pianka poliuretanowa o grubości ok. 40 mm,
- Konstrukcja nośna stalowa, ocynkowana ogniowo,
- System wyważania na sprężynach skrętnych testowanych na min. 15 000 cykli,

- Brama standardowo wyposażona w zabezpieczenie w przypadku pęknięcia sprężyn,
- Bezpieczna konstrukcja sekcji uniemożliwiająca przycięcie palców od strony zewnętrznej i wewnętrznej podczas otwierania i zamykania bramy,
- W bramach o szerokości powyżej 4750 mm stosowane są profile usztywniające.

**Gwarancja\*\*:** Bramy i automatyka - 24 miesiące od daty sprzedaży.

Tabela z wymiarami bram ręcznych i automatycznych Classic

Wymiar otworu szer. x wys. (mm)	Brama ręczna cena netto	Brama automatyczna SHEL cena netto	Brama automatyczna SPIN cena netto
2400 x 2000	3 220	3 630	3 820
2400 x 2125	3 310	3 720	3 920
NEW 2400 x 2200	3 650	4 070	4 250
2400 x 2250	3 430	3 840	4 030
2400 x 2375	3 650	4 120	4 250*
2500 x 2000	3 310	3 720	3 920
2500 x 2125	3 430	3 830	4 030
NEW 2500 x 2200	3 760	4 180	4 370
2500 x 2250	3 520	3 930	4 130
2500 x 2375	3 760	4 230	4 370*
2600 x 2000	3 400	3 810	4 010
2600 x 2125	3 530	3 940	4 130
NEW 2600 x 2200	3 860	4 280	4 470
2600 x 2250	3 630	4 040	4 230
2600 x 2375	3 860	4 330	4 470*
2750 x 2000	3 560	3 970	4 170
2750 x 2125	3 680	4 090	4 290
NEW 2750 x 2200	4 050	4 470	4 650
2750 x 2250	3 800	4 210	4 410
2750 x 2375	4 050	4 520	4 650*
3000 x 2000	3 810	4 220	4 420
3000 x 2125	3 920	4 330	4 530
NEW 3000 x 2200	4 280	4 700	4 880
3000 x 2250	4 060	4 470	4 660
3000 x 2375	4 280	4 750	4 880*
3250 x 2000	4 060	4 470	4 670
3250 x 2125	4 200	4 610	4 810
3250 x 2250	4 360	4 770	4 960
3500 x 2000	4 250	4 660	4 860
3500 x 2125	4 410	4 820	5 020
3500 x 2250	4 560	4 970	5 170
3750 x 2000	4 510	4 920	5 110
3750 x 2125	4 670	5 080	5 280
3750 x 2250	4 940	5 350	5 550
4000 x 2000	4 700	5 110	5 310
4000 x 2125	4 980	5 390	5 580
4000 x 2250	5 150	5 560	5 750
4250 x 2000	5 090		5 700
4250 x 2125	5 270		5 870
4250 x 2250	5 480		6 080
4500 x 2000	5 280		5 890
4500 x 2125	5 450		6 050
4500 x 2250	5 660		6 270
4750 x 2000	5 740		6 660
4750 x 2125	5 910		6 830
4750 x 2250	6 100		7 020
5000 x 2000	5 930		6 840
5000 x 2125	6 100		7 020
5000 x 2250	6 350		7 270
5250 x 2000	6 300		7 220
5250 x 2125	6 480		7 400
5250 x 2250	6 750		7 670
5500 x 2000	6 540		7 460
5500 x 2125	6 730		7 650
5500 x 2250	7 010		7 930

## Opcje do bram ręcznych

### Dopłaty:

- Dwustronne ryglowanie zamka (dopłata do standardowego jednostronnego ryglowania) ..... 179,00 netto
- Uchwyt dwustronny w kolorze czarnym ..... 50,00 netto

### Cena pomniejszona:

- Przy zamówieniu bramy ręcznej bez zamka i klamki. W opcji tej brama wyposażona zostanie w rygiel wewnętrzny ..... 179,00 netto

**Pozostałe opcje kolorów klamek i uchwytów - str. 43**

## Opcje do bram automatycznych

\* Dopłata do bramy automatycznej spełniającej jednocześnie dwa warunki: wys. 2375 mm oraz obniżone nadproże LH.

Konieczna zamiana napędu SPIN21

na SPIN22 ..... 230,00 netto

- Klamka zewnętrzna z zamkiem (kolor czarny)

- konieczna do wysprzęglania awaryjnego

z zewnątrz. Przy tej konfiguracji bez rygla

wewnętrznego ..... 179,00 netto

- Uchwyt dwustronny w kolorze czarnym ..... 50,00 netto

• Wysprzęglanie awaryjne z zewnątrz:

- SPA2 (tabela zastosowań - str. 45) ..... 80,00 netto

- OTA11 (tabela zastosowań - str. 45) ..... 90,00 netto

- MU (bramy z napędami Shel) ..... 80,00 netto

• Pilot 2-kanalowy FLO2RE ..... 80,00 netto

• Pilot 2-kanalowy VR z uchwytem

mocującym ..... 100,00 netto

• Pilot 4-kanalowy FLO4RE ..... 90,00 netto

• Radioodbiornik uniwersalny

2-kanalowy SMX2R ..... 205,00 netto

• Fotokomórki MOFB (Spin) ..... 190,00 netto

• Fotokomórki BF (Shel) ..... 160,00 netto

• Lampa sygnalizacyjna LUCYB (Spin)

(z wbudowaną anteną) ..... 100,00 netto

• Lampa sygnalizacyjna MLB (Spin)

(z wbudowaną anteną) ..... 115,00 netto

• Lampa sygnalizacyjna MLBT (Spin)

(z wbudowaną anteną) ..... 115,00 netto

**Pozostałe opcje kolorów klamek i uchwytów - str. 43**

## Opcje do bram ręcznych i automatycznych

- Dopłata za obniżone nadproże (sprężyny

skrętne z tyłu) min. 120/130 mm

- Bramy o szer. B <= 4500 mm ..... 175,00 netto

- Bramy o szer. B > 4500 mm ..... 250,00 netto

• Rygiel wewnętrzny ..... 35,00 netto

• Kątownik do montażu bocznego

przewodnicy pionowej ..... 8,00 netto/szt.

• Kątownik perforowany o długości

L = 2000 mm ..... 55,00 netto/szt.

• Uchwyt listwy nadprożowej.

Przeznaczenie do nadproży ocieplonych

styropianem - maksymalnie 90 mm

(optymalne zastosowanie co 50 cm) ..... 10,00 netto/szt.

## Dobór siłowników Nice

Shel 75

Spin21

Shel 75L (Shel 75 + SH1)

Spin41 (SN6041 + SNA30)

\* Dopłata w przypadku zastosowania napędu Spin22

(szczegóły w opcjach bram automatycznych).

\*\* Szczegóły dotyczące gwarancji na bramy i automatykę w karcie gwarancyjnej Nice.

# Nice Dekory GRUPA II

## Dekory (Silk):

- Siena Noce,
- Siena Rosso,
- Antracyt Gładki,
- Srebrny Szczotkowany,
- Tabasco,
- Wiśnia Amaretto,
- Antracyt Szczotkowany,
- Bazaltowo-Szary Gładki,
- Cedr Szary,
- Daglezja.

## Standardowe wyposażenie bram ręcznych:

- zamek jednostronny z klamką zewnętrzną w kolorze czarnym,
- brama ręczna bez rygla wewnętrznego,
- zamek umieszczony po lewej stronie bramy patrząc od zewnątrz (opis strona 43),
- zestaw montażowy (kołki i śruby montażowe do podłoża).

## Standardowe wyposażenie bram automatycznych:

- bez klamki zewnętrznej i zamka,
- wewnętrzny rygiel blokujący,
- zestaw montażowy (kołki i śruby montażowe do podłoża).

Przy wyborze opcji „Klamka zewnętrzna z zamkiem” brama bez wewnętrznego rygla blokującego.

## KOMPLETACJA NAPĘDÓW DO BRAM AUTOMATYCZNYCH

### SPIN21

- Zastosowanie w bramach automatycznych do 4500 x 2250 mm,
- Siłownik o sile uciążu 650N,
- Jednoelementowa szyna prowadząca o dł. 3 m z paskiem zbrojonym,
- Centrala sterująca BLUEBUS,
- Radioodbiornik SMXI (FLOR),
- Pilot 2-kanalowy FLO2RE – 1 szt.,
- Oświetlenie – żarówka 12V, o mocy 21W,
- Tryb uśpienia w stanie spoczynku,
- Amperometryczny system wykrywania przeszkody,
- Zwolnienie prędkości podczas otwierania i zamykania bramy,
- Współpraca z fotokomórkami MOFB (opcja).

### SPIN41

- Zastosowanie w bramach od 4750 x 2000 do 5500 x 2250 mm,
- Siłownik SN6041 o sile uciążu 1000N,
- Jednoelementowa szyna prowadząca SNA30 o dł. 3 m z paskiem zbrojonym,
- Centrala sterująca BLUEBUS,
- Radioodbiornik SMXI (FLOR),
- Pilot 2-kanalowy FLO2RE – 1 szt.,
- Oświetlenie – żarówka 230V, o mocy 40W,
- Opcjonalnie możliwość współpracy z akumulatorem PS 124,
- Tryb uśpienia w stanie spoczynku,
- Amperometryczny system wykrywania przeszkody,
- Zwolnienie prędkości podczas otwierania i zamykania bramy,
- Współpraca z fotokomórkami MOFB (opcja).

### SHEL75/75L

- Zastosowanie w bramach do 4000 x 2375 mm,
- Siłownik o sile uciążu 750N,
- Shel75 - jednoelementowa szyna prowadząca o dł. 2850 mm z łańcuchem,
- Shel75L - jednoelementowa szyna prowadząca o dł. 2850 mm z przedłużeniem szyny 1 m z łańcuchem i spinką (SH1),
- Wbudowana centrala sterująca,
- Zintegrowany radioodbiornik FLO/FLOR/SMILO,
- Piloty 4-kanalowe FLO4RE – 2 szt.,
- Amperometryczny system wykrywania przeszkody,
- Wbudowane oświetlenie,
- Częściowe otwieranie,
- Współpraca z fotokomórkami BF/MOF/FK (opcja).

## Zestawienie kolorów - DEKORY GRUPA II

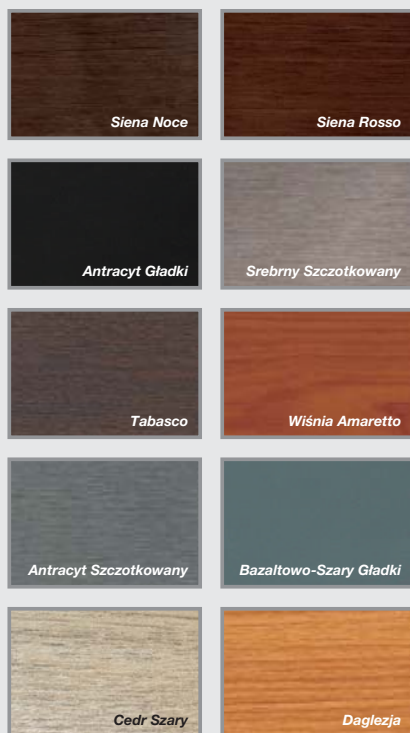



# Nice Premium i Design (Silk)







# Nice Premium i Design ręczne/automatyczne

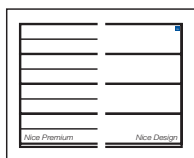

## Charakterystyka bram:

- Elegancka, gładka powierzchnia sekcji typu Silk od strony zewnętrznej, od wewnątrz przetłoczenia wąskie **Stucco**,
- Segmenty wykonane z blachy stalowej o grubości 0,5 mm, ocynkowanej ognioowo, powleczonej poliestrem,
- Wypełnienie sekcji - bezfreonowa pianka poliuretanowa o grubości ok. 40 mm,
- Konstrukcja nośna stalowa, ocynkowana ognioowo,
- System wyważania na sprężynach skrętnych testowanych na min. 15 000 cykli,

- Brama standardowo wyposażona w zabezpieczenie w przypadku pęknięcia sprężyn,
- Bezpieczna konstrukcja sekcji uniemożliwiająca przycięcie palców od strony zewnętrznej i wewnętrznej podczas otwierania i zamykania bramy,
- W bramach o szerokości powyżej 4750 mm stosowane są profile usztywniające.

**Gwarancja\*\*:** Bramy i automatyka - 24 miesiące od daty sprzedaży.

Tabela z wymiarami bram ręcznych i automatycznych Premium i Design

Wymiar otworu szer. x wys. (mm)	Brama ręczna cena netto	Brama automatyczna SHEL cena netto	Brama automatyczna SPIN cena netto
2400 x 2000	2 770	3 180	3 370
2400 x 2125	2 840	3 250	3 360
NEW 2400 x 2200	3 110	3 530	3 720
2400 x 2250	2 910	3 310	3 490
2400 x 2375	3 110	3 580	3 720*
2500 x 2000	2 850	3 250	3 450
2500 x 2125	2 920	3 340	3 440
NEW 2500 x 2200	3 200	3 620	3 800
2500 x 2250	2 990	3 400	3 580
2500 x 2375	3 200	3 670	3 800*
2600 x 2000	2 910	3 320	3 520
2600 x 2125	3 010	3 410	3 590
NEW 2600 x 2200	3 280	3 670	3 880
2600 x 2250	3 090	3 490	3 690
2600 x 2375	3 280	3 720	3 880*
2750 x 2000	3 050	3 460	3 650
2750 x 2125	3 130	3 610	3 710
NEW 2750 x 2200	3 430	3 850	4 030
2750 x 2250	3 210	3 660	3 790
2750 x 2375	3 430	3 900	4 030*
3000 x 2000	3 250	3 660	3 850
3000 x 2125	3 360	3 840	3 930
NEW 3000 x 2200	3 590	4 000	4 200
3000 x 2250	3 410	3 880	4 020
3000 x 2375	3 590	4 050	4 200*
3250 x 2000	3 450	3 860	4 050
3250 x 2125	3 570	4 030	4 240
3250 x 2250	3 670	4 070	4 280
3500 x 2000	3 580	3 990	4 190
3500 x 2125	3 750	4 190	4 300
3500 x 2250	3 820	4 250	4 440
3750 x 2000	3 780	4 190	4 390
3750 x 2125	3 950	4 380	4 560
3750 x 2250	4 130	4 530	4 730
4000 x 2000	3 940	4 390	4 530
4000 x 2125	4 170	4 600	4 760
4000 x 2250	4 280	4 710	4 900
4250 x 2000	4 280		4 950
4250 x 2125	4 430		5 090
4250 x 2250	4 580		5 170
4500 x 2000	4 400		5 010
4500 x 2125	4 580		5 160
4500 x 2250	4 660		5 300
4750 x 2000	4 820		5 740
4750 x 2125	4 930		5 800
4750 x 2250	5 050		5 890
5000 x 2000	4 930		5 820
5000 x 2125	5 060		5 950
5000 x 2250	5 200		6 040
5250 x 2000	5 290		6 210
5250 x 2125	5 400		6 320
5250 x 2250	5 600		6 520
5500 x 2000	5 480		6 400
5500 x 2125	5 590		6 510
5500 x 2250	5 800		6 720

## Opcje do bram ręcznych

### Dopłaty:

- Dwustronne ryglowanie zamka (dopłata do standardowego jednostronnego ryglowania) ..... 179,00 netto
- Uchwyt dwustronny w kolorze czarnym ..... 50,00 netto

### Cena pomniejszona:

- Przy zamówieniu bramy ręcznej bez zamka i klamki. W opcji tej brama wyposażona zostanie w rygiel wewnętrzny ..... - 179,00 netto

**Pozostałe opcje kolorów klamek i uchwytów - str. 43**

## Opcje do bram automatycznych

\* Dopłata do bramy automatycznej spełniającej jednocześnie dwa warunki: wys. 2375 mm oraz obniżone nadproże LH.

Konieczna zamiana napędu SPIN21 na SPIN22 ..... 230,00 netto

- Klamka zewnętrzna z zamkiem (kolor czarny) - konieczna do wysprzęglania awaryjnego z zewnątrz. Przy tej konfiguracji bez rygla wewnętrzznego ..... 179,00 netto
- Uchwyt dwustronny w kolorze czarnym ..... 50,00 netto

- Wysprzęglanie awaryjne z zewnątrz: - SPA2 (tabela zastosowań - str. 45) ..... 80,00 netto
- OTA11 (tabela zastosowań - str. 45) ..... 90,00 netto
- MU (bramy z napędami Shel) ..... 80,00 netto

- Pilot 2-kanalowy FLO2RE ..... 80,00 netto
- Pilot 2-kanalowy VR z uchwytem mocującym ..... 100,00 netto
- Pilot 4-kanalowy FLO4RE ..... 90,00 netto

- Radioodbiornik uniwersalny 2-kanalowy SMX2R ..... 205,00 netto
- Fotokomórki MOFB (Spin) ..... 190,00 netto
- Fotokomórki BF (Shel) ..... 160,00 netto

- Lampa sygnalizacyjna LUCYB (z wbudowaną anteną) ..... 100,00 netto
- Lampa sygnalizacyjna MLB (z wbudowaną anteną) ..... 115,00 netto
- Lampa sygnalizacyjna MLBT (z wbudowaną anteną) ..... 115,00 netto

**Pozostałe opcje kolorów klamek i uchwytów - str. 43**

## Opcje do bram ręcznych i automatycznych

- Dopłata za obniżone nadproże (sprężyny skrętne z tyłu) min. 120/130 mm - Bramy o szer. B <= 4500 mm ..... 175,00 netto
- Bramy o szer. B > 4500 mm ..... 250,00 netto

- Rygiel wewnętrzny ..... 35,00 netto
- Kątownik do montażu bocznego przewodnicy pionowej ..... 8,00 netto/szt.
- Kątownik perforowany o długości L = 2000 mm ..... 55,00 netto/szt.

- Uchwyt listwy nadprożowej. Przeznaczenie do nadproży ocieplonych styropianem - maksymalnie 90 mm (optymalne zastosowanie co 50 cm) ..... 10,00 netto/szt.

## Dobór silowników Nice

Shel 75

Spin21

Shel 75L (Shel 75 + SH1)

Spin41 (SN6041 + SNA30)

\* Dopłata w przypadku zastosowania napędu Spin22 (szczegóły w opcjach bram automatycznych).

\*\* Szczegóły dotyczące gwarancji na bramy i automatykę w karcie gwarancyjnej Nice.



# Nice Kolory podstawowe

## Kolory podstawowe (Silk):

- RAL 9016 (Biel),
- RAL 8014 (Brąz Sepia).

## Standardowe wyposażenie bram ręcznych:

- zamek jednostronny z klamką zewnętrzną w kolorze czarnym,
- brama ręczna bez rygla wewnętrznego,
- zamek umieszczony po lewej stronie bramy patrząc od zewnątrz (opis strona 43)
- zestaw montażowy (kołki i śruby montażowe do podłoża).

## Standardowe wyposażenie bram automatycznych:

- bez klamki zewnętrznej i zamka,
- wewnętrzny rygiel blokujący,
- zestaw montażowy (kołki i śruby montażowe do podłoża).

Przy wyborze opcji „Klamka zewnętrzna z zamkiem” brama bez wewnętrznego rygla blokującego.

## KOMPLETACJA NAPĘDÓW DO BRAM AUTOMATYCZNYCH

### SPIN21

- Zastosowanie w bramach automatycznych do 4500 x 2250 mm,
- Siłownik o sile uciągu 650N,
- Jednoelementowa szyna prowadząca o dł. 3 m z paskiem zbrojonym,
- Centrala sterująca BLUEBUS,
- Radioodbiornik SMXI (FLOR),
- Pilot 2-kanalowy FLO2RE – 1 szt.,
- Oświetlenie – żarówka 12V, o mocy 21W,
- Tryb uśpienia w stanie spoczynku,
- Amperometryczny system wykrywania przeszkody,
- Zwolnienie prędkości podczas otwierania i zamykania bramy,
- Współpraca z fotokomórkami MOFB (opcja).

### SPIN41

- Zastosowanie w bramach od 4750 x 2000 do 5500 x 2250 mm,
- Siłownik SN6041 o sile uciągu 1000N,
- Jednoelementowa szyna prowadząca SNA30 o dł. 3 m z paskiem zbrojonym,
- Centrala sterująca BLUEBUS,
- Radioodbiornik SMXI (FLOR),
- Pilot 2-kanalowy FLO2RE – 1 szt.,
- Oświetlenie – żarówka 230V, o mocy 40W,
- Opcjonalnie możliwość współpracy z akumulatorem PS 124,
- Tryb uśpienia w stanie spoczynku,
- Amperometryczny system wykrywania przeszkody,
- Zwolnienie prędkości podczas otwierania i zamykania bramy,
- Współpraca z fotokomórkami MOFB (opcja).

### SHEL75/75L

- Zastosowanie w bramach do 4000 x 2375 mm,
- Siłownik o sile uciągu 750N,
- Shel75 - jednoelementowa szyna prowadząca o dł. 2850 mm z łańcuchem,
- Shel75L - jednoelementowa szyna prowadząca o dł. 2850 mm z przedłużeniem szyny 1 m z łańcuchem i spinką (SH1),
- Wbudowana centrala sterująca,
- Zintegrowany radioodbiornik FLO/FLOR/SMILO,
- Piloty 4-kanalowe FLO4RE – 2 szt.,
- Amperometryczny system wykrywania przeszkody,
- Wbudowane oświetlenie,
- Częściowe otwieranie,
- Współpraca z fotokomórkami BF/MOF/FK (opcja).

## Zestawienie kolorów - kolory podstawowe

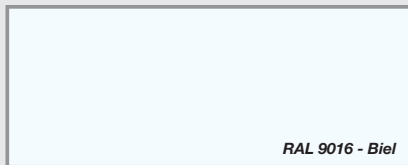

*RAL 9016 - Biel*

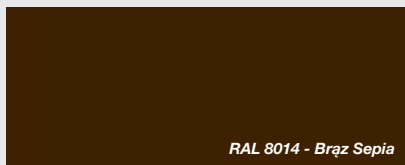

*RAL 8014 - Brąz Sepia*



# Nice Premium i Design ręczne/automatyczne



## Charakterystyka bram:

- Elegancka, gładka powierzchnia sekcji typu Silk od strony zewnętrznej, od wewnątrz przetłoczenia wąskie **Stucco**,
- Segmenty wykonane z blachy stalowej o grubości 0,5 mm, ocynkowanej ognioowo, powleczonej poliestrem,
- Wypełnienie sekcji - bezfreonowa pianka poliuretanowa o grubości ok. 40 mm,
- Konstrukcja nośna stalowa, ocynkowana ognioowo,
- System wyważania na sprężynach skrętnych testowanych na min. 15 000 cykli,

- Brama standardowo wyposażona w zabezpieczenie w przypadku pęknięcia sprężyn,
- Bezpieczna konstrukcja sekcji uniemożliwiająca przycięcie palców od strony zewnętrznej i wewnętrznej podczas otwierania i zamykania bramy,
- W bramach o szerokości powyżej 4750 mm stosowane są profile usztywniające.

**Gwarancja\*\*:** Bramy i automatyka - 24 miesiące od daty sprzedaży.

Tabela z wymiarami bram ręcznych i automatycznych Premium i Design

Wymiar otworu szer. x wys. (mm)	Brama ręczna cena netto	Brama automatyczna SHEL cena netto	Brama automatyczna SPIN cena netto
2400 x 2000	3 140	3 540	3 750
2400 x 2125	3 230	3 610	3 740
NEW 2400 x 2200	3 610	3 970	4 170
2400 x 2250	3 350	3 730	3 890
2400 x 2375	3 610	4 020	4 170*
2500 x 2000	3 230	3 630	3 840
2500 x 2125	3 320	3 660	3 830
NEW 2500 x 2200	3 710	4 060	4 280
2500 x 2250	3 450	3 810	3 990
2500 x 2375	3 710	4 110	4 280*
2600 x 2000	3 360	3 710	3 930
2600 x 2125	3 470	3 850	3 990
NEW 2600 x 2200	3 790	4 160	4 370
2600 x 2250	3 570	3 960	4 140
2600 x 2375	3 790	4 210	4 370*
2750 x 2000	3 520	3 870	4 090
2750 x 2125	3 620	4 020	4 200
NEW 2750 x 2200	4 000	4 350	4 560
2750 x 2250	3 720	4 090	4 280
2750 x 2375	4 000	4 400	4 560*
3000 x 2000	3 770	4 120	4 330
3000 x 2125	3 870	4 270	4 390
NEW 3000 x 2200	4 210	4 570	4 770
3000 x 2250	3 970	4 370	4 510
3000 x 2375	4 210	4 620	4 770*
3250 x 2000	3 990	4 360	4 570
3250 x 2125	4 150	4 560	4 740
3250 x 2250	4 280	4 630	4 850
3500 x 2000	4 160	4 540	4 750
3500 x 2125	4 340	4 710	4 830
3500 x 2250	4 480	4 830	5 040
3750 x 2000	4 410	4 780	5 000
3750 x 2125	4 600	5 000	5 190
3750 x 2250	4 860	5 200	5 420
4000 x 2000	4 600	4 970	5 180
4000 x 2125	4 890	5 240	5 380
4000 x 2250	5 030	5 350	5 560
4250 x 2000	4 990		5 580
4250 x 2125	5 170		5 750
4250 x 2250	5 370		5 930
4500 x 2000	5 180		5 750
4500 x 2125	5 290		5 860
4500 x 2250	5 510		6 050
4750 x 2000	5 650		6 520
4750 x 2125	5 760		6 540
4750 x 2250	5 910		6 700
5000 x 2000	5 800		6 650
5000 x 2125	5 910		6 730
5000 x 2250	6 150		6 940
5250 x 2000	6 200		7 070
5250 x 2125	6 370		7 240
5250 x 2250	6 620		7 490
5500 x 2000	6 430		7 300
5500 x 2125	6 610		7 480
5500 x 2250	6 870		7 740

## Opcje do bram ręcznych

### Dopłaty:

- Dwustronne ryglowanie zamka (dopłata do standardowego jednostronnego ryglowania) ..... 179,00 netto
- Uchwyt dwustronny w kolorze czarnym ..... 50,00 netto

### Cena pomniejszona:

- Przy zamówieniu bramy ręcznej bez zamka i klamki. W opcji tej brama wyposażona zostanie w rygiel wewnętrzny ..... - 179,00 netto

**Pozostałe opcje kolorów klamek i uchwytów - str. 43**

## Opcje do bram automatycznych

\* Dopłata do bramy automatycznej spełniającej jednocześnie dwa warunki: wys. 2375 mm oraz obniżone nadproże LH.

Konieczna zamiana napędu SPIN21 na SPIN22 ..... 230,00 netto

- Klamka zewnętrzna z zamkiem (kolor czarny) - konieczna do wysprzęglania awaryjnego z zewnątrz. Przy tej konfiguracji bez rygla wewnętrzznego ..... 179,00 netto
- Uchwyt dwustronny w kolorze czarnym ..... 50,00 netto

- Wysprzęglanie awaryjne z zewnątrz: - SPA2 (tabela zastosowań - str. 45) ..... 80,00 netto
- OTA11 (tabela zastosowań - str. 45) ..... 90,00 netto
- MU (bramy z napędami Shel) ..... 80,00 netto

- Pilot 2-kanalowy FLO2RE ..... 80,00 netto
- Pilot 2-kanalowy VR z uchwytem mocującym ..... 100,00 netto
- Pilot 4-kanalowy FLO4RE ..... 90,00 netto

- Radioodbiornik uniwersalny 2-kanalowy SMX2R ..... 205,00 netto
- Fotokomórki MOFB (Spin) ..... 190,00 netto
- Fotokomórki BF (Shel) ..... 160,00 netto

- Lampa sygnalizacyjna LUCYB (z wbudowaną anteną) ..... 100,00 netto
- Lampa sygnalizacyjna MLB (z wbudowaną anteną) ..... 115,00 netto
- Lampa sygnalizacyjna MLBT (z wbudowaną anteną) ..... 115,00 netto

- Pilot 2-kanalowy VR z uchwytem mocującym ..... 100,00 netto
- Pilot 4-kanalowy FLO4RE ..... 90,00 netto

- Radioodbiornik uniwersalny 2-kanalowy SMX2R ..... 205,00 netto
- Fotokomórki MOFB (Spin) ..... 190,00 netto
- Fotokomórki BF (Shel) ..... 160,00 netto

- Lampa sygnalizacyjna LUCYB (z wbudowaną anteną) ..... 100,00 netto
- Lampa sygnalizacyjna MLB (z wbudowaną anteną) ..... 115,00 netto
- Lampa sygnalizacyjna MLBT (z wbudowaną anteną) ..... 115,00 netto

**Pozostałe opcje kolorów klamek i uchwytów - str. 43**

## Opcje do bram ręcznych i automatycznych

- Dopłata za obniżone nadproże (sprężyny skrętne z tyłu) min. 120/130 mm
- Bramy o szer. B <= 4500 mm ..... 175,00 netto
- Bramy o szer. B > 4500 mm ..... 250,00 netto

- Rygiel wewnętrzny ..... 35,00 netto
- Kątownik do montażu bocznego przewodnicy pionowej ..... 8,00 netto/szt.
- Kątownik perforowany o długości L = 2000 mm ..... 55,00 netto/szt.

- Uchwyt listwy nadprożowej. Przeznaczenie do nadproży ocieplonych styropianem - maksymalnie 90 mm (optymalne zastosowanie ok 50 cm) ..... 10,00 netto/szt.

## Dobór siłowników Nice

Shel 75

Spin21

Shel 75L (Shel 75 + SH1)

Spin41 (SN6041 + SNA30)

\* Dopłata w przypadku zastosowania napędu Spin22 (szczegóły w opcjach bram automatycznych).

\*\* Szczegóły dotyczące gwarancji na bramy i automatykę w karcie gwarancyjnej Nice.

## Dekory drewnopodobne (Silk)

- Złoty Dąb, Orzech, Dąb Bagienny (**Odpowiednik Renolit 3167004-167**), Ciemny Dąb (**Odpowiednik Renolit 2052089-167**), Winchester, Mahoń, Antracyt Okienny, Brąz Czekoladowy, Szary, Macore, Dąb Naturalny, Kremowy

## Dowolny kolor RAL (Silk)

- Dowolne z palety RAL\*
- \* z wyłączeniem kolorów perłowych, fluorescencyjnych i metalizowanych.

## Standardowe wyposażenie bram ręcznych:

- zamek jednostronny z klamką zewnętrzną w kolorze czarnym,
- brama ręczna bez rygla wewnętrznego,
- zamek umieszczony po lewej stronie bramy patrząc od zewnątrz (opis strona 43),
- zestaw montażowy (kołki i śruby montażowe do podłoża).

## Standardowe wyposażenie bram automatycznych:

- bez klamki zewnętrznej i zamka,
- wewnętrzny rygiel blokujący,
- zestaw montażowy (kołki i śruby montażowe do podłoża).

Przy wyborze opcji „Klamka zewnętrzna z zamkiem” brama bez wewnętrznego rygla blokującego.

## KOMPLETACJA NAPĘDÓW DO BRAM AUTOMATYCZNYCH

### SPIN21

- Zastosowanie w bramach automatycznych do 4500 x 2250 mm,
- Siłownik o sile uciążu 650N,
- Jednoelementowa szyna prowadząca o dł. 3 m z paskiem zbrojonym,
- Centrala sterująca BLUEBUS,
- Radioodbiornik SMXI (FLOR),
- Pilot 2-kanalowy FLO2RE – 1 szt.,
- Oświetlenie – żarówka 12V, o mocy 21W,
- Tryb uśpienia w stanie spoczynku,
- Amperometryczny system wykrywania przeszkody,
- Zwolnienie prędkości podczas otwierania i zamykania bramy,
- Współpraca z fotokomórkami MOFB (opcja).

### SPIN41

- Zastosowanie w bramach od 4750 x 2000 do 5500 x 2250 mm,
- Siłownik SN6041 o sile uciążu 1000N,
- Jednoelementowa szyna prowadząca SNA30 o dł. 3 m z paskiem zbrojonym,
- Centrala sterująca BLUEBUS,
- Radioodbiornik SMXI (FLOR),
- Pilot 2-kanalowy FLO2RE – 1 szt.,
- Oświetlenie – żarówka 230V, o mocy 40W,
- Opcjonalnie możliwość współpracy z akumulatorem PS 124,
- Tryb uśpienia w stanie spoczynku,
- Amperometryczny system wykrywania przeszkody,
- Zwolnienie prędkości podczas otwierania i zamykania bramy,
- Współpraca z fotokomórkami MOFB (opcja).

### SHEL75/75L

- Zastosowanie w bramach do 4000 x 2375 mm,
- Siłownik o sile uciążu 750N,
- Shel75 - jednoelementowa szyna prowadząca o dł. 2850 mm z łańcuchem,
- Shel75L - jednoelementowa szyna prowadząca o dł. 2850 mm z przedłużeniem szyny 1 m z łańcuchem i spinką (SH1),
- Wbudowana centrala sterująca,
- Zintegrowany radioodbiornik FLO/FLOR/SMILO,
- Piloty 4-kanalowe FLO4RE – 2 szt.,
- Amperometryczny system wykrywania przeszkody,
- Wbudowane oświetlenie,
- Częściowe otwieranie,
- Współpraca z fotokomórkami BF/MOF/FK (opcja).

## Zestawienie kolorów - DEKORY GRUPA I

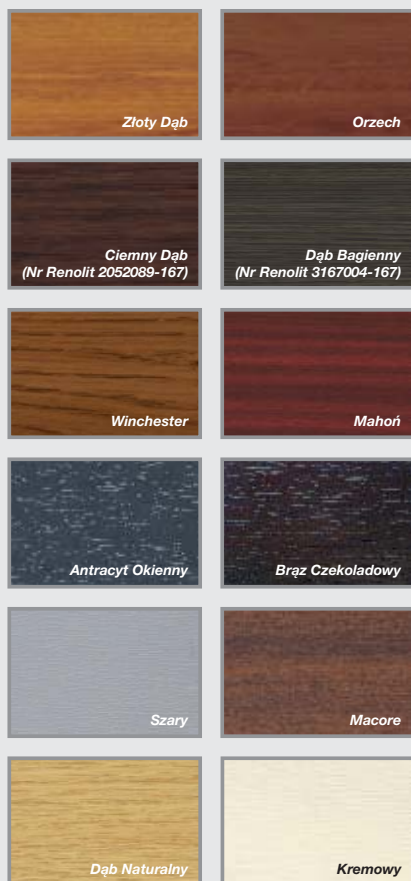

+ Dowolny kolor RAL





# Nice Premium i Design ręczne/automatyczne



## Charakterystyka bram:

- Elegancka, gładka powierzchnia sekcji typu Silk od strony zewnętrznej, od wewnątrz przetłoczenia wąskie **Stucco**,
- Segmenty wykonane z blachy stalowej o grubości 0,5 mm, ocynkowanej ogniowo, powleczonej poliestrem,
- Wypełnienie sekcji - bezfreonowa pianka poliuretanowa o grubości ok. 40 mm,
- Konstrukcja nośna stalowa, ocynkowana ogniowo,
- System wyważania na sprężynach skrętnych testowanych na min. 15 000 cykli,

- Brama standardowo wyposażona w zabezpieczenie w przypadku pęknięcia sprężyn,
- Bezpieczna konstrukcja sekcji uniemożliwiająca przycięcie palców od strony zewnętrznej i wewnętrznej podczas otwierania i zamykania bramy,
- W bramach o szerokości powyżej 4750 mm stosowane są profile usztywniające.

**Gwarancja\*\*:** Bramy i automatyka - 24 miesiące od daty sprzedaży.

Tabela z wymiarami bram ręcznych i automatycznych Premium i Design

Wymiar otworu szer. x wys. (mm)	Brama ręczna cena netto	Brama automatyczna SHEL cena netto	Brama automatyczna SPIN cena netto
2400 x 2000	3 380	3 790	3 990
2400 x 2125	3 480	3 890	4 090
NEW 2400 x 2200	3 840	4 260	4 440
2400 x 2250	3 600	4 010	4 200
2400 x 2375	3 840	4 310	4 440*
2500 x 2000	3 480	3 890	4 090
2500 x 2125	3 600	4 010	4 200
NEW 2500 x 2200	3 950	4 370	4 560
2500 x 2250	3 700	4 110	4 310
2500 x 2375	3 950	4 420	4 560*
2600 x 2000	3 570	3 980	4 180
2600 x 2125	3 710	4 120	4 320
NEW 2600 x 2200	4 060	4 480	4 670
2600 x 2250	3 810	4 220	4 420
2600 x 2375	4 060	4 530	4 670*
2750 x 2000	3 750	4 150	4 350
2750 x 2125	3 880	4 280	4 480
NEW 2750 x 2200	4 260	4 680	4 870
2750 x 2250	4 000	4 400	4 600
2750 x 2375	4 260	4 730	4 870*
3000 x 2000	4 010	4 420	4 620
3000 x 2125	4 130	4 530	4 730
NEW 3000 x 2200	4 500	4 920	5 100
3000 x 2250	4 270	4 680	4 870
3000 x 2375	4 500	4 970	5 100*
3250 x 2000	4 270	4 680	4 880
3250 x 2125	4 420	4 830	5 030
3250 x 2250	4 580	4 990	5 180
3500 x 2000	4 470	4 880	5 080
3500 x 2125	4 640	5 050	5 250
3500 x 2250	4 790	5 200	5 400
3750 x 2000	4 740	5 150	5 340
3750 x 2125	4 910	5 320	5 520
3750 x 2250	5 200	5 610	5 810
4000 x 2000	4 940	5 350	5 550
4000 x 2125	5 240	5 650	5 840
4000 x 2250	5 420	5 820	6 020
4250 x 2000	5 360		5 970
4250 x 2125	5 530		6 140
4250 x 2250	5 750		6 360
4500 x 2000	5 550		6 150
4500 x 2125	5 730		6 330
4500 x 2250	5 950		6 560
4750 x 2000	6 030		6 950
4750 x 2125	6 210		7 130
4750 x 2250	6 410		7 330
5000 x 2000	6 230		7 150
5000 x 2125	6 420		7 340
5000 x 2250	6 680		7 600
5250 x 2000	6 620		7 540
5250 x 2125	6 820		7 740
5250 x 2250	7 100		8 020
5500 x 2000	6 880		7 800
5500 x 2125	7 080		8 000
5500 x 2250	7 370		8 290

## Opcje do bram ręcznych

### Dopłaty:

- Dwustronne ryglowanie zamka (dopłata do standardowego jednostronnego ryglowania) ..... 179,00 netto
- Uchwyt dwustronny w kolorze czarnym ..... 50,00 netto

### Cena pomniejszona:

- Przy zamówieniu bramy ręcznej bez zamka i klamki. W opcji tej brama wyposażona zostanie w rygiel wewnętrzny ..... - 179,00 netto

**Pozostałe opcje kolorów klamek i uchwytów - str. 43**

## Opcje do bram automatycznych

\* Dopłata do bramy automatycznej spełniającej jednocześnie dwa warunki: wys. 2375 mm oraz obniżone nadproże LH.

Konieczna zamiana napędu SPIN21

na SPIN22 ..... 230,00 netto

- Klamka zewnętrzna z zamkiem (kolor czarny)

- konieczna do wysprzęglania awaryjnego

z zewnątrz. Przy tej konfiguracji bez rygla

wewnętrznego ..... 179,00 netto

- Uchwyt dwustronny w kolorze czarnym ..... 50,00 netto

• Wysprzęglanie awaryjne z zewnątrz:

- SPA2 (tabela zastosowań - str. 45) ..... 80,00 netto

- OTA11 (tabela zastosowań - str. 45) ..... 90,00 netto

- MU (bramy z napędami Shel) ..... 80,00 netto

• Pilot 2-kanalowy FLO2RE ..... 80,00 netto

• Pilot 2-kanalowy VR z uchwytem

mocującym ..... 100,00 netto

• Pilot 4-kanalowy FLO4RE ..... 90,00 netto

• Radioodbiornik uniwersalny

2-kanalowy SMX2R ..... 205,00 netto

• Fotokomórki MOFB (Spin) ..... 190,00 netto

• Fotokomórki BF (Shel) ..... 160,00 netto

• Lampa sygnalizacyjna LUCYB

(z wbudowaną anteną) ..... 100,00 netto

• Lampa sygnalizacyjna MLB

(z wbudowaną anteną) ..... 115,00 netto

• Lampa sygnalizacyjna MLBT

(z wbudowaną anteną) ..... 115,00 netto

**Pozostałe opcje kolorów klamek i uchwytów - str. 43**

## Opcje do bram ręcznych i automatycznych

- Dopłata za obniżone nadproże (sprężyny

skrętne z tyłu) min. 120/130 mm

- Bramy o szer. B <= 4500 mm ..... 175,00 netto

- Bramy o szer. B > 4500 mm ..... 250,00 netto

• Rygiel wewnętrzny ..... 35,00 netto

• Kątownik do montażu bocznego

przewodnicy pionowej ..... 8,00 netto/szt.

• Kątownik perforowany o długości

L = 2000 mm ..... 55,00 netto/szt.

• Uchwyt listwy nadprożowej.

Przeznaczenie do nadproży ocieplonych

styropianem - maksymalnie 90 mm

(optymalne zastosowanie co 50 cm) ..... 10,00 netto/szt.

## Dobór silowników Nice

Shel 75

Spin21

Shel 75L (Shel 75 + SH1)

Spin41 (SN6041 + SNA30)

\* Dopłata w przypadku zastosowania napędu Spin22

(szczegóły w opcjach bram automatycznych).

\*\* Szczegóły dotyczące gwarancji na bramy i automatykę w karcie gwarancyjnej Nice.

# Nice Dekory GRUPA II

## Dekory (Silk):

- Siena Noce,
- Siena Rosso,
- Antracyt Gładki,
- Srebrny Szczotkowany,
- Tabasco,
- Wiśnia Amaretto,
- Antracyt Szczotkowany,
- Bazaltowo-Szary Gładki,
- Cedr Szary,
- Daglezja.

## Standardowe wyposażenie bram ręcznych:

- zamek jednostronny z klamką zewnętrzną w kolorze czarnym,
- brama ręczna bez rygla wewnętrznego,
- zamek umieszczony po lewej stronie bramy patrząc od zewnątrz (opis strona 43),
- zestaw montażowy (kołki i śruby montażowe do podłoża).

## Standardowe wyposażenie bram automatycznych:

- bez klamki zewnętrznej i zamka,
- wewnętrzny rygiel blokujący,
- zestaw montażowy (kołki i śruby montażowe do podłoża).

Przy wyborze opcji „Klamka zewnętrzna z zamkiem” brama bez wewnętrznego rygla blokującego.

## KOMPLETACJA NAPĘDÓW DO BRAM AUTOMATYCZNYCH

### SPIN21

- Zastosowanie w bramach automatycznych do 4500 x 2250 mm,
- Siłownik o sile uciążu 650N,
- Jednoelementowa szyna prowadząca o dł. 3 m z paskiem zbrojonym,
- Centrala sterująca BLUEBUS,
- Radioodbiornik SMXI (FLOR),
- Pilot 2-kanalowy FLO2RE – 1 szt.,
- Oświetlenie – żarówka 12V, o mocy 21W,
- Tryb uśpienia w stanie spoczynku,
- Amperometryczny system wykrywania przeszkody,
- Zwolnienie prędkości podczas otwierania i zamykania bramy,
- Współpraca z fotokomórkami MOFB (opcja).

### SPIN41

- Zastosowanie w bramach od 4750 x 2000 do 5500 x 2250 mm,
- Siłownik SN6041 o sile uciążu 1000N,
- Jednoelementowa szyna prowadząca SNA30 o dł. 3 m z paskiem zbrojonym,
- Centrala sterująca BLUEBUS,
- Radioodbiornik SMXI (FLOR),
- Pilot 2-kanalowy FLO2RE – 1 szt.,
- Oświetlenie – żarówka 230V, o mocy 40W,
- Opcjonalnie możliwość współpracy z akumulatorem PS 124,
- Tryb uśpienia w stanie spoczynku,
- Amperometryczny system wykrywania przeszkody,
- Zwolnienie prędkości podczas otwierania i zamykania bramy,
- Współpraca z fotokomórkami MOFB (opcja).

### SHEL75/75L

- Zastosowanie w bramach do 4000 x 2375 mm,
- Siłownik o sile uciążu 750N,
- Shel75 - jednoelementowa szyna prowadząca o dł. 2850 mm z łańcuchem,
- Shel75L - jednoelementowa szyna prowadząca o dł. 2850 mm z przedłużeniem szyny 1 m z łańcuchem i spinką (SH1),
- Wbudowana centrala sterująca,
- Zintegrowany radioodbiornik FLO/FLOR/SMILO,
- Piloty 4-kanalowe FLO4RE – 2 szt.,
- Amperometryczny system wykrywania przeszkody,
- Wbudowane oświetlenie,
- Częściowe otwieranie,
- Współpraca z fotokomórkami BF/MOF/FK (opcja).

## Zestawienie kolorów - DEKORY GRUPA II

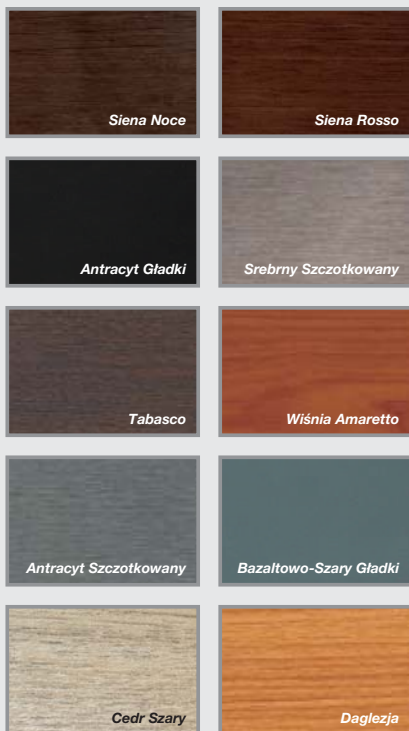

# Nice Classic ręczne, wymiary specjalne

## Charakterystyka bram:

- Elegancka, gładka powierzchnia sekcji typu Silk od strony zewnętrznej, od wewnątrz przetłoczenia wąskie **Stucco**,
- Segmenty wykonane z blachy stalowej o grubości 0,5 mm, ocynkowanej ogniowo, powleczonej poliuretem,
- Wypełnienie sekcji stanowi bezfreonowa pianka poliuretanowa o grubości ok. 40 mm,
- Konstrukcja nośna stalowa, ocynkowana ogniowo,
- System wyważania na sprężynach skrętnych testowanych na min. 15 000 cykli,
- Brama standardowo wyposażona w zabezpieczenie w przypadku pęknięcia sprężyn,
- Bezpieczna konstrukcja sekcji uniemożliwiająca przycięcie palców od strony zewnętrznej i wewnętrznej, zarówno podczas otwierania, jak i zamykania bramy,
- W bramach o szerokości pow. 4750 mm stosowane są profile usztywniające,
- Zamek jednostronny z klamką zewnętrzną w kolorze czarnym,
- Brama ręczna bez rygla wewnętrznego,
- Zamek umieszczony po lewej stronie bramy patrząc od zewnątrz (opis strona 43).

Gwarancja: Bramy - 24 miesiące od daty sprzedaży.

## Wymiary specjalne - uwagi:

- Cena wymiarów pośrednich wg najbliższego, **wyższego** przedziału wymiarowego,
- Minimalna dostępna szerokość na zamówienie 2000, wysokość 1700 mm,
- Wysokość bramy uzyskiwana jest poprzez regulację wysokości dolnej i górnej sekcji.

## Opcje dodatkowe str. 41

### Kolory podstawowe (Silk)

RAL 9016 - Biel	RAL 8014 - Brąz Sepia
-----------------	-----------------------

### Dowolny kolor RAL (Silk) - z wyłączeniem kolorów perłowych fluorescencyjnych i metalizowanych

### Dekory drewnopodobne (Silk) - Grupa I

Złoty Dąb	Orzech
Ciemny Dąb (Nr Renolit 2052089-167)	Dąb Bagienny (Nr Renolit 3167004-167)
Winchester	Mahoń
Antracyt Okienny	Brąz Czekoladowy
Szary	Macore
Kremowy	Dąb Naturalny

### Dekory drewnopodobne (Silk) - Grupa II

Siena Noce	Siena Rosso
Antracyt Gładki	Srebrny Szczotkowany
Tabasco	Wiśnia Amaretto
Antracyt Szczotkowany	Bazaltowo-Szary Gładki
Cedr Szary	Daglezja

Tabela z wymiarami bram ręcznych - kolory podstawowe - ceny netto

		Szerokość (mm) - Dostępność co 10 mm								
		2000-2200	2210-2300	2310-2400	2410-2500	2510-2600	2610-2700	2710-2800	2810-2900	2910-3000
Wysokość (mm) Dostępność co 10 mm	1700-2000	2 790	2 860	2 920	3 000	3 080	3 160	3 220	3 300	3 420
	2010-2125	2 860	2 920	2 990	3 090	3 170	3 240	3 300	3 400	3 500
	2130-2250	2 920	3 010	3 080	3 150	3 240	3 310	3 390	3 480	3 600
	2260-2375	3 110	3 210	3 280	3 380	3 450	3 540	3 620	3 720	3 790
	2380-2500	3 290	3 390	3 480	3 570	3 660	3 760	3 830	3 950	4 040
	2510-2625	3 400	3 480	3 570	3 660	3 770	3 840	3 950	4 070	4 150
	2630-2750	3 440	3 550	3 640	3 750	3 830	3 930	4 040	4 140	4 240
	2760-2875	3 610	3 720	3 790	3 920	4 000	4 110	4 200	4 410	4 480
	2880-3000	3 730	3 840	3 910	4 010	4 130	4 240	4 410	4 540	4 610

Tabela z wymiarami bram ręcznych - dowolny kolor z palety RAL\* - ceny netto

		Szerokość (mm) - Dostępność co 10 mm								
		2000-2200	2210-2300	2310-2400	2410-2500	2510-2600	2610-2700	2710-2800	2810-2900	2910-3000
Wysokość (mm) Dostępność co 10 mm	1700-2000	3 190	3 270	3 350	3 450	3 540	3 640	3 720	3 820	3 960
	2010-2125	3 280	3 360	3 440	3 560	3 670	3 750	3 830	3 950	4 070
	2130-2250	3 370	3 470	3 560	3 650	3 760	3 860	3 950	4 060	4 200
	2260-2375	3 580	3 690	3 790	3 910	4 010	4 110	4 210	4 340	4 430
	2380-2500	3 780	3 900	4 010	4 130	4 240	4 360	4 460	4 600	4 710
	2510-2625	3 920	4 020	4 140	4 250	4 380	4 480	4 610	4 750	4 850
	2630-2750	3 980	4 120	4 230	4 360	4 470	4 590	4 730	4 850	4 980
	2760-2875	4 180	4 310	4 410	4 560	4 660	4 810	4 920	5 150	5 250
	2880-3000	4 320	4 450	4 550	4 680	4 820	4 970	5 160	5 310	5 420

\* Z wyłączeniem kolorów perłowych, fluorescencyjnych i metalizowanych.

Tabela z wymiarami bram ręcznych - Dekory Grupa I - ceny netto

		Szerokość (mm) - Dostępność co 10 mm								
		2000-2200	2210-2300	2310-2400	2410-2500	2510-2600	2610-2700	2710-2800	2810-2900	2910-3000
Wysokość (mm) Dostępność co 10 mm	1700-2000	3 130	3 210	3 290	3 380	3 470	3 580	3 650	3 750	3 880
	2010-2125	3 210	3 300	3 380	3 490	3 600	3 680	3 760	3 880	3 990
	2130-2250	3 300	3 410	3 490	3 580	3 690	3 780	3 880	3 980	4 120
	2260-2375	3 510	3 620	3 720	3 830	3 930	4 040	4 130	4 260	4 340
	2380-2500	3 710	3 830	3 940	4 050	4 160	4 280	4 370	4 510	4 620
	2510-2625	3 840	3 940	4 060	4 170	4 290	4 390	4 520	4 660	4 760
	2630-2750	3 910	4 040	4 150	4 280	4 390	4 510	4 640	4 760	4 890
	2760-2875	4 100	4 230	4 320	4 480	4 570	4 720	4 830	5 050	5 150
	2880-3000	4 230	4 370	4 470	4 590	4 730	4 870	5 060	5 210	5 310

Tabela z wymiarami bram ręcznych - Dekory Grupa II - ceny netto

		Szerokość (mm) - Dostępność co 10 mm								
		2000-2200	2210-2300	2310-2400	2410-2500	2510-2600	2610-2700	2710-2800	2810-2900	2910-3000
Wysokość (mm) Dostępność co 10 mm	1700-2000	3 370	3 460	3 550	3 660	3 760	3 870	3 950	4 060	4 210
	2010-2125	3 470	3 560	3 660	3 780	3 900	3 990	4 080	4 210	4 330
	2130-2250	3 570	3 690	3 780	3 890	4 000	4 110	4 210	4 330	4 480
	2260-2375	3 790	3 920	4 030	4 160	4 260	4 380	4 490	4 630	4 720
	2380-2500	4 010	4 140	4 260	4 390	4 510	4 640	4 750	4 900	5 020
	2510-2625	4 160	4 270	4 400	4 520	4 660	4 770	4 920	5 070	5 180
	2630-2750	4 240	4 380	4 500	4 650	4 770	4 900	5 050	5 180	5 330
	2760-2875	4 440	4 590	4 690	4 860	4 970	5 130	5 260	5 500	5 610
	2880-3000	4 590	4 740	4 850	4 990	5 150	5 310	5 510	5 680	5 790



# Classic ręczne, wymiary specjalne

Szerokość (mm) - Dostępność co 10 mm

3010-3100	3110-3200	3210-3300	3310-3400	3410-3500	3510-3600	3610-3700	3710-3800	3810-3900	3910-4000	4010-4100	4110-4200	4210-4300	4310-4400	4410-4500	4510-4600	4610-4700	4710-4800	4810-4900	4910-5000	5010-5250	5260-5500
3 490	3 550	3 640	3 710	3 780	3 840	3 930	4 000	4 080	4 150	4 220	4 310	4 510	4 580	4 660	4 720	4 800	5 100	5 170	5 240	5 590	5 790
3 600	3 670	3 740	3 800	3 900	3 960	4 040	4 110	4 190	4 380	4 460	4 530	4 630	4 700	4 760	4 880	4 950	5 210	5 290	5 350	5 710	5 910
3 700	3 770	3 850	3 920	4 010	4 080	4 200	4 350	4 420	4 500	4 590	4 710	4 800	4 860	4 930	5 000	5 070	5 340	5 480	5 540	5 910	6 120
3 890	3 980	4 060	4 130	4 260	4 430	4 490	4 590	4 670	4 790	4 880	4 940	5 030	5 100	5 190	5 320	5 380	5 650	5 750	5 810		
4 130	4 200	4 320	4 490	4 580	4 670	4 750	4 890	4 970	5 030	5 210	5 220	5 320	5 450	5 530	5 600	5 670	6 040	6 140	6 200		
4 260	4 410	4 490	4 590	4 660																	
4 410	4 490	4 600	4 690	4 800																	
4 610	4 700	4 850	4 940	5 080																	
4 720	4 870	4 960	5 060	5 160																	

Szerokość (mm) - Dostępność co 10 mm

3010-3100	3110-3200	3210-3300	3310-3400	3410-3500	3510-3600	3610-3700	3710-3800	3810-3900	3910-4000	4010-4100	4110-4200	4210-4300	4310-4400	4410-4500	4510-4600	4610-4700	4710-4800	4810-4900	4910-5000	5010-5250	5260-5500
4 040	4 120	4 230	4 320	4 400	4 490	4 590	4 670	4 780	4 860	4 960	5 060	5 280	5 370	5 460	5 540	5 640	5 960	6 050	6 130	6 530	6 770
4 180	4 280	4 360	4 450	4 560	4 650	4 740	4 840	4 930	5 140	5 240	5 320	5 450	5 530	5 620	5 760	5 840	6 120	6 220	6 300	6 700	6 950
4 330	4 410	4 520	4 600	4 710	4 810	4 940	5 120	5 200	5 310	5 410	5 550	5 660	5 750	5 830	5 930	6 010	6 300	6 460	6 550	6 970	7 230
4 540	4 660	4 760	4 850	5 000	5 190	5 280	5 400	5 490	5 630	5 750	5 830	5 950	6 030	6 140	6 290	6 380	6 670	6 790	6 870		
4 820	4 920	5 060	5 250	5 360	5 470	5 580	5 740	5 840	5 930	6 120	6 160	6 280	6 430	6 540	6 620	6 720	7 110	7 230	7 320		
4 980	5 160	5 270	5 390	5 480																	
5 170	5 280	5 410	5 520	5 660																	
5 410	5 520	5 700	5 810	5 980																	
5 550	5 730	5 840	5 970	6 100																	

Szerokość (mm) - Dostępność co 10 mm

3010-3100	3110-3200	3210-3300	3310-3400	3410-3500	3510-3600	3610-3700	3710-3800	3810-3900	3910-4000	4010-4100	4110-4200	4210-4300	4310-4400	4410-4500	4510-4600	4610-4700	4710-4800	4810-4900	4910-5000	5010-5250	5260-5500
3 960	4 050	4 150	4 240	4 320	4 400	4 500	4 590	4 690	4 770	4 860	4 960	5 180	5 260	5 360	5 440	5 530	5 840	5 940	6 020	6 400	6 640
4 100	4 200	4 280	4 360	4 480	4 560	4 650	4 740	4 840	5 050	5 140	5 220	5 350	5 430	5 510	5 650	5 730	6 000	6 110	6 180	6 570	6 820
4 240	4 330	4 430	4 520	4 620	4 710	4 850	5 020	5 100	5 210	5 310	5 450	5 550	5 640	5 720	5 810	5 900	6 180	6 340	6 420	6 840	7 090
4 460	4 570	4 670	4 750	4 900	5 090	5 180	5 290	5 390	5 530	5 640	5 720	5 830	5 920	6 020	6 170	6 260	6 540	6 660	6 740		
4 730	4 820	4 960	5 150	5 260	5 370	5 470	5 630	5 730	5 810	6 010	6 040	6 160	6 310	6 410	6 500	6 590	6 980	7 090	7 180		
4 890	5 060	5 170	5 290	5 370																	
5 070	5 180	5 310	5 420	5 550																	
5 310	5 420	5 590	5 700	5 860																	
5 450	5 620	5 730	5 850	5 990																	

Szerokość (mm) - Dostępność co 10 mm

3010-3100	3110-3200	3210-3300	3310-3400	3410-3500	3510-3600	3610-3700	3710-3800	3810-3900	3910-4000	4010-4100	4110-4200	4210-4300	4310-4400	4410-4500	4510-4600	4610-4700	4710-4800	4810-4900	4910-5000	5010-5250	5260-5500
4 300	4 390	4 500	4 610	4 700	4 790	4 900	4 990	5 100	5 200	5 300	5 410	5 640	5 730	5 830	5 930	6 030	6 360	6 460	6 550	6 960	7 230
4 460	4 560	4 650	4 750	4 870	4 970	5 070	5 170	5 280	5 500	5 600	5 690	5 830	5 920	6 020	6 160	6 260	6 540	6 660	6 740	7 170	7 440
4 620	4 710	4 830	4 920	5 040	5 140	5 290	5 470	5 570	5 680	5 800	5 950	6 060	6 160	6 250	6 360	6 450	6 750	6 920	7 020	7 460	7 740
4 850	4 980	5 090	5 180	5 340	5 550	5 640	5 770	5 880	6 030	6 160	6 240	6 370	6 470	6 590	6 750	6 840	7 140	7 270	7 370		
5 140	5 250	5 400	5 610	5 730	5 850	5 960	6 140	6 250	6 340	6 550	6 590	6 720	6 890	7 010	7 100	7 210	7 610	7 740	7 840		
5 320	5 510	5 630	5 760	5 860																	
5 520	5 650	5 790	5 910	6 060																	
5 780	5 900	6 090	6 220	6 400																	
5 940	6 130	6 260	6 390	6 540																	

# Nice Classic automatyczne, wymiary specjalne

## Charakterystyka bram:

- Elegancka, gładka powierzchnia sekcji typu Silk od strony zewnętrznej, od wewnątrz przetłoczenia wąskie **Stucco**,
- Segmenty wykonane z blachy stalowej o grubości 0,5 mm, ocynkowanej ogniowo, powleczonej poliuretanem,
- Wypełnienie sekcji stanowi bezfreonowa pianka poliuretanowa o grubości ok. 40 mm,
- Konstrukcja nośna stalowa, ocynkowana ogniowo,
- System wyważania na sprężynach skrętnych testowanych na min. 15 000 cykli,
- Brama standardowo wyposażona w zabezpieczenie w przypadku pęknięcia sprężyn,
- Bezpieczna konstrukcja sekcji uniemożliwiająca przycięcie palców od strony zewnętrznej i wewnętrznej, zarówno podczas otwierania, jak i zamykania bramy,
- W bramach o szerokości pow. 4750 mm stosowane są profile usztywniające,
- Bez klamki zewnętrznej i zamka,
- Wewnętrzny rygiel blokujący,
- **Przy wyborze opcji „Klamka zewnętrzna z zamkiem” brama w konfiguracji bez zewnętrznego rygla blokującego.**

Gwarancja: Bramy i napędy - 24 miesiące od daty sprzedaży. Szczegóły w karcie gwarancyjnej Nice.

## Wymiary specjalne - uwagi:

- Cena wymiarów pośrednich wg najbliższego, **wyższego** przedziału wymiarowego,
- Minimalna dostępna szerokość na zamówienie 2000, wysokość 1700 mm,
- Wysokość bramy uzyskiwana jest poprzez regulację wysokości dolnej i górnej sekcji,
- Charakterystyka zastosowanych napędów str. 40

**Opcje dodatkowe str. 41**

## Kolory podstawowe (Silk)

RAL 9016 - Biel	RAL 8014 - Brąz Sepia
-----------------	-----------------------

**Dowolny kolor RAL (Silk) - z wyłączeniem kolorów perłowych fluorescencyjnych i metalizowanych**

## Dekory drewnopodobne (Silk) - Grupa I

Złoty Dąb	Orzech
Ciemny Dąb (Nr Renolit 2052089-167)	Dąb Bagienny (Nr Renolit 3167004-167)
Winchester	Mahoń
Antracyt Okienny	Brąz Czekoladowy
Szary	Macore
Kremowy	Dąb Naturalny

## Dekory drewnopodobne (Silk) - Grupa II

Siena Noce	Siena Rosso
Antracyt Gładki	Srebrny Szczotkowany
Tabasco	Wiśnia Amaretto
Antracyt Szczotkowany	Bazaltowo-Szary Gładki
Cedr Szary	Daglezja

Tabela z wymiarami bram automatycznych - kolory podstawowe - ceny netto

		Szerokość (mm) - Dostępność co 10 mm								
		2000-2200	2210-2300	2310-2400	2410-2500	2510-2600	2610-2700	2710-2800	2810-2900	2910-3000
Wysokość (mm) Dostępność co 10 mm	1700-2000	3 420	3 480	3 550	3 620	3 700	3 790	3 840	3 930	4 050
	2010-2125	3 480	3 550	3 610	3 710	3 800	3 860	3 930	4 020	4 120
	2130-2250	3 550	3 630	3 700	3 770	3 860	3 940	4 010	4 100	4 220
	2260-2375*	3 730	3 830	3 900	4 000	4 080	4 160	4 240	4 350	4 410
	2380-2500	4 240	4 340	4 420	4 520	4 610	4 700	4 780	4 900	4 990
	2510-2625	4 350	4 420	4 520	4 610	4 720	4 790	4 900	5 020	5 090
	2630-2750	4 390	4 500	4 590	4 690	4 780	4 880	4 990	5 080	5 190
	2760-2875	4 560	4 670	4 740	4 870	4 940	5 060	5 150	5 350	5 430
	2880-3000	4 670	4 780	4 860	4 950	5 070	5 190	5 350	5 480	5 560

\* Dopłata do bramy automatycznej - szczegóły strona 41

Tabela z wymiarami bram automatycznych - dowolny kolor z palety RAL\*\* - ceny netto

		Szerokość (mm) - Dostępność co 10 mm								
		2000-2200	2210-2300	2310-2400	2410-2500	2510-2600	2610-2700	2710-2800	2810-2900	2910-3000
Wysokość (mm) Dostępność co 10 mm	1700-2000	3 810	3 890	3 980	4 070	4 160	4 270	4 340	4 440	4 580
	2010-2125	3 900	3 980	4 070	4 180	4 290	4 370	4 460	4 570	4 690
	2130-2250	3 990	4 100	4 180	4 280	4 380	4 480	4 580	4 680	4 820
	2260-2375*	4 200	4 320	4 410	4 530	4 630	4 740	4 830	4 960	5 050
	2380-2500	4 730	4 850	4 960	5 080	5 190	5 310	5 410	5 550	5 660
	2510-2625	4 860	4 960	5 080	5 190	5 320	5 420	5 560	5 700	5 800
	2630-2750	4 930	5 060	5 170	5 310	5 420	5 540	5 670	5 800	5 930
	2760-2875	5 130	5 260	5 350	5 510	5 610	5 750	5 870	6 100	6 200
	2880-3000	5 260	5 400	5 500	5 620	5 770	5 910	6 100	6 260	6 360

\* Dopłata do bramy automatycznej - szczegóły strona 41

\*\* Z wyłączeniem kolorów perłowych, fluorescencyjnych i metalizowanych.

Tabela z wymiarami bram automatycznych - Dekory Grupa I - ceny netto

		Szerokość (mm) - Dostępność co 10 mm								
		2000-2200	2210-2300	2310-2400	2410-2500	2510-2600	2610-2700	2710-2800	2810-2900	2910-3000
Wysokość (mm) Dostępność co 10 mm	1700-2000	3 740	3 820	3 900	3 990	4 080	4 190	4 260	4 360	4 490
	2010-2125	3 830	3 910	3 990	4 110	4 210	4 290	4 370	4 490	4 600
	2130-2250	3 910	4 020	4 100	4 200	4 300	4 390	4 490	4 590	4 730
	2260-2375*	4 120	4 230	4 330	4 450	4 540	4 650	4 740	4 870	4 950
	2380-2500	4 640	4 760	4 860	4 980	5 090	5 210	5 300	5 440	5 550
	2510-2625	4 770	4 870	4 990	5 090	5 220	5 320	5 450	5 590	5 690
	2630-2750	4 840	4 970	5 080	5 210	5 320	5 440	5 570	5 690	5 820
	2760-2875	5 030	5 160	5 250	5 400	5 500	5 650	5 760	5 980	6 080
	2880-3000	5 160	5 300	5 390	5 520	5 660	5 800	5 990	6 140	6 240

\* Dopłata do bramy automatycznej - szczegóły strona 41

Tabela z wymiarami bram automatycznych - Dekory Grupa II - ceny netto

		Szerokość (mm) - Dostępność co 10 mm								
		2000-2200	2210-2300	2310-2400	2410-2500	2510-2600	2610-2700	2710-2800	2810-2900	2910-3000
Wysokość (mm) Dostępność co 10 mm	1700-2000	3 990	4 090	4 180	4 280	4 380	4 490	4 570	4 690	4 830
	2010-2125	4 100	4 190	4 280	4 410	4 520	4 610	4 710	4 830	4 960
	2130-2250	4 200	4 310	4 410	4 510	4 630	4 730	4 840	4 950	5 100
	2260-2375*	4 420	4 540	4 650	4 780	4 890	5 000	5 110	5 250	5 350
	2380-2500	4 960	5 090	5 210	5 340	5 460	5 590	5 700	5 850	5 970
	2510-2625	5 100	5 210	5 350	5 470	5 610	5 720	5 860	6 020	6 130
	2630-2750	5 180	5 330	5 450	5 590	5 720	5 850	5 990	6 130	6 270
	2760-2875	5 390	5 530	5 640	5 810	5 920	6 080	6 200	6 450	6 560
	2880-3000	5 540	5 690	5 800	5 940	6 090	6 250	6 450	6 620	6 740

\* Dopłata do bramy automatycznej - szczegóły strona 41



# Classic automatyczne, wymiary specjalne

Szerokość (mm) - Dostępność co 10 mm

3010-3100	3110-3200	3210-3300	3310-3400	3410-3500	3510-3600	3610-3700	3710-3800	3810-3900	3910-4000	4010-4100	4110-4200	4210-4300	4310-4400	4410-4500	4510-4600	4610-4700	4710-4800	4810-4900	4910-5000	5010-5250	5260-5500
4 110	4 180	4 260	4 340	4 400	4 470	4 550	4 620	4 710	4 770	4 850	4 930	5 140	5 200	5 280	5 670	5 740	6 050	6 120	6 190	6 530	6 730
4 220	4 290	4 360	4 420	4 520	4 590	4 660	4 740	4 810	5 010	5 080	5 150	5 260	5 320	5 390	5 830	5 890	6 150	6 240	6 290	6 650	6 850
4 330	4 390	4 480	4 540	4 630	4 710	4 820	4 980	5 040	5 130	5 210	5 330	5 420	5 480	5 550	5 950	6 010	6 280	6 420	6 490	6 860	7 070
4 510	4 610	4 680	4 750	4 880	5 050	5 120	5 210	5 290	5 410	5 510	5 560	5 660	5 720	5 810	6 260	6 330	6 600	6 690	6 760		
5 070	5 150	5 270	5 440	5 530	5 610	5 700	5 840	5 920	5 980	6 150	6 370	6 470	6 600	6 690	6 750	6 830	7 200	7 290	7 360		
5 200	5 350	5 440	5 540	5 600																	
5 350	5 440	5 550	5 630	5 740																	
5 560	5 650	5 800	5 880	6 020																	
5 670	5 820	5 910	6 000	6 110																	

Napęd Spin 21
  Napęd Spin 22
  Napęd Spin 41 (SN6041 + SNA30)
  Napęd Spin 41L (SN6041 + SNA6)

Szerokość (mm) - Dostępność co 10 mm

3010-3100	3110-3200	3210-3300	3310-3400	3410-3500	3510-3600	3610-3700	3710-3800	3810-3900	3910-4000	4010-4100	4110-4200	4210-4300	4310-4400	4410-4500	4510-4600	4610-4700	4710-4800	4810-4900	4910-5000	5010-5250	5260-5500
4 660	4 750	4 850	4 940	5 030	5 110	5 210	5 300	5 400	5 480	5 580	5 680	5 910	5 990	6 080	6 490	6 580	6 900	7 000	7 080	7 470	7 720
4 810	4 900	4 990	5 070	5 190	5 270	5 360	5 460	5 550	5 770	5 860	5 950	6 070	6 160	6 240	6 700	6 790	7 070	7 170	7 240	7 650	7 900
4 950	5 030	5 140	5 230	5 330	5 430	5 570	5 740	5 820	5 930	6 040	6 180	6 280	6 370	6 450	6 870	6 960	7 250	7 410	7 490	7 920	8 180
5 170	5 290	5 380	5 470	5 620	5 820	5 900	6 020	6 120	6 260	6 380	6 450	6 570	6 660	6 760	7 240	7 320	7 620	7 730	7 820		
5 760	5 860	6 000	6 200	6 310	6 420	6 530	6 690	6 790	6 870	7 070	7 310	7 430	7 580	7 690	7 780	7 880	8 270	8 390	8 470		
5 930	6 100	6 210	6 330	6 420																	
6 110	6 230	6 360	6 470	6 600																	
6 360	6 470	6 640	6 760	6 920																	
6 500	6 680	6 790	6 910	7 050																	

Napęd Spin 21
  Napęd Spin 22
  Napęd Spin 41 (SN6041 + SNA30)
  Napęd Spin 41L (SN6041 + SNA6)

Szerokość (mm) - Dostępność co 10 mm

3010-3100	3110-3200	3210-3300	3310-3400	3410-3500	3510-3600	3610-3700	3710-3800	3810-3900	3910-4000	4010-4100	4110-4200	4210-4300	4310-4400	4410-4500	4510-4600	4610-4700	4710-4800	4810-4900	4910-5000	5010-5250	5260-5500
4 580	4 660	4 760	4 850	4 930	5 010	5 120	5 200	5 300	5 380	5 470	5 570	5 790	5 880	5 970	6 370	6 460	6 770	6 860	6 950	7 330	7 570
4 720	4 810	4 890	4 970	5 090	5 170	5 260	5 360	5 450	5 660	5 750	5 830	5 960	6 040	6 120	6 580	6 660	6 930	7 030	7 110	7 500	7 750
4 860	4 940	5 040	5 130	5 230	5 330	5 460	5 630	5 710	5 820	5 920	6 060	6 160	6 250	6 330	6 740	6 830	7 110	7 270	7 350	7 770	8 020
5 070	5 190	5 280	5 370	5 510	5 700	5 790	5 910	6 000	6 140	6 250	6 330	6 440	6 530	6 640	7 100	7 190	7 470	7 590	7 670		
5 660	5 750	5 890	6 080	6 190	6 300	6 400	6 560	6 660	6 740	6 940	7 170	7 290	7 440	7 550	7 630	7 730	8 110	8 230	8 310		
5 820	5 990	6 100	6 210	6 300																	
6 000	6 110	6 240	6 350	6 480																	
6 230	6 340	6 520	6 630	6 790																	
6 370	6 550	6 660	6 780	6 910																	

Napęd Spin 21
  Napęd Spin 22
  Napęd Spin 41 (SN6041 + SNA30)
  Napęd Spin 41L (SN6041 + SNA6)

Szerokość (mm) - Dostępność co 10 mm

3010-3100	3110-3200	3210-3300	3310-3400	3410-3500	3510-3600	3610-3700	3710-3800	3810-3900	3910-4000	4010-4100	4110-4200	4210-4300	4310-4400	4410-4500	4510-4600	4610-4700	4710-4800	4810-4900	4910-5000	5010-5250	5260-5500
4 920	5 010	5 130	5 230	5 320	5 410	5 520	5 610	5 730	5 820	5 920	6 030	6 260	6 360	6 460	6 870	6 970	7 300	7 410	7 500	7 910	8 170
5 080	5 190	5 280	5 370	5 500	5 590	5 690	5 800	5 900	6 120	6 230	6 320	6 450	6 550	6 640	7 110	7 200	7 490	7 600	7 690	8 110	8 390
5 240	5 330	5 450	5 550	5 660	5 770	5 920	6 100	6 190	6 310	6 420	6 570	6 690	6 780	6 880	7 300	7 400	7 700	7 870	7 960	8 410	8 690
5 480	5 600	5 710	5 810	5 970	6 170	6 270	6 400	6 500	6 650	6 780	6 870	7 000	7 090	7 210	7 690	7 790	8 090	8 220	8 320		
6 090	6 200	6 350	6 550	6 670	6 790	6 910	7 080	7 190	7 290	7 500	7 750	7 880	8 040	8 160	8 260	8 370	8 770	8 900	9 000		
6 270	6 450	6 570	6 710	6 810																	
6 470	6 590	6 740	6 860	7 000																	
6 730	6 850	7 040	7 160	7 340																	
6 890	7 080	7 200	7 340	7 490																	

Napęd Spin 21
  Napęd Spin 22
  Napęd Spin 41 (SN6041 + SNA30)
  Napęd Spin 41L (SN6041 + SNA6)

# Nice Premium i Design ręczne, wymiary specjalne

## Charakterystyka bram:

- Elegancka, gładka powierzchnia sekcji typu Silk od strony zewnętrznej, od wewnątrz przetłoczenia wąskie **Stucco**,
- Segmenty wykonane z blachy stalowej o grubości 0,5 mm, ocynkowanej ogniowo, powleczonej poliuretanem,
- Wypełnienie sekcji stanowi bezfreonowa pianka poliuretanowa o grubości ok. 40 mm,
- Konstrukcja nośna stalowa, ocynkowana ogniowo,
- System wyważania na sprężynach skrętnych testowanych na min. 15 000 cykli,
- Brama standardowo wyposażona w zabezpieczenie w przypadku pęknięcia sprężyn,
- Bezpieczna konstrukcja sekcji uniemożliwiająca przycięcie palców od strony zewnętrznej i wewnętrznej, zarówno podczas otwierania, jak i zamykania bramy,
- W bramach o szerokości pow. 4750 mm stosowane są profile usztywniające,
- Zamek jednostronny z klamką zewnętrzną w kolorze czarnym,
- Brama ręczna bez rygla wewnętrznego,
- Zamek umieszczony po lewej stronie bramy patrząc od zewnątrz (opis strona 43).

Gwarancja: Bramy - 24 miesiące od daty sprzedaży.

## Wymiary specjalne - uwagi:

- Cena wymiarów pośrednich wg najbliższego, **wyższego** przedziału wymiarowego,
- Minimalna dostępna szerokość na zamówienie 2000, wysokość 1700 mm,
- Wysokość bramy uzyskiwana jest poprzez regulację wysokości dolnej i górnej sekcji.

## Opcje dodatkowe str. 41

### Kolory podstawowe (Silk)

RAL 9016 - Biel	RAL 8014 - Brąz Sepia
-----------------	-----------------------

### Dowolny kolor RAL (Silk) - z wyłączeniem kolorów perłowych fluorescencyjnych i metalizowanych

### Dekory drewnopodobne (Silk) - Grupa I

Złoty Dąb	Orzech
Ciemny Dąb (Nr Renolit 2052089-167)	Dąb Bagienny (Nr Renolit 3167004-167)
Winchester	Mahoń
Antracyt Okienny	Brąz Czekoladowy
Szary	Macore
Kremowy	Dąb Naturalny

### Dekory drewnopodobne (Silk) - Grupa II

Siena Noce	Siena Rosso
Antracyt Gładki	Srebrny Szczotkowany
Tabasco	Wiśnia Amaretto
Antracyt Szczotkowany	Bazaltowo-Szary Gładki
Cedr Szary	Daglezja

Tabela z wymiarami bram ręcznych - kolory podstawowe - ceny netto

		Szerokość (mm) - Dostępność co 10 mm								
		2000-2200	2210-2300	2310-2400	2410-2500	2510-2600	2610-2700	2710-2800	2810-2900	2910-3000
Wysokość (mm) Dostępność co 10 mm	1700-2000	2 970	3 040	3 110	3 190	3 270	3 370	3 420	3 520	3 650
	2010-2125	3 040	3 110	3 180	3 280	3 380	3 440	3 520	3 620	3 720
	2130-2250	3 110	3 210	3 270	3 360	3 440	3 530	3 610	3 700	3 830
	2260-2375	3 300	3 410	3 500	3 600	3 680	3 770	3 850	3 960	4 040
	2380-2500	3 510	3 610	3 700	3 800	3 900	4 010	4 080	4 210	4 310
	2510-2625	3 620	3 700	3 800	3 900	4 020	4 090	4 210	4 340	4 420
	2630-2750	3 670	3 780	3 880	4 000	4 080	4 190	4 310	4 410	4 530
	2760-2875	3 850	3 960	4 040	4 180	4 260	4 380	4 480	4 700	4 770
	2880-3000	3 970	4 090	4 170	4 270	4 400	4 530	4 700	4 840	4 920

Tabela z wymiarami bram ręcznych - dowolny kolor z palety RAL\* - ceny netto

		Szerokość (mm) - Dostępność co 10 mm								
		2000-2200	2210-2300	2310-2400	2410-2500	2510-2600	2610-2700	2710-2800	2810-2900	2910-3000
Wysokość (mm) Dostępność co 10 mm	1700-2000	3 360	3 450	3 540	3 640	3 740	3 850	3 920	4 040	4 190
	2010-2125	3 460	3 540	3 640	3 760	3 870	3 960	4 050	4 170	4 290
	2130-2250	3 550	3 670	3 750	3 860	3 970	4 070	4 170	4 290	4 440
	2260-2375	3 770	3 900	4 010	4 130	4 230	4 340	4 450	4 580	4 680
	2380-2500	4 000	4 120	4 240	4 360	4 480	4 610	4 710	4 860	4 980
	2510-2625	4 130	4 240	4 360	4 480	4 630	4 730	4 870	5 020	5 120
	2630-2750	4 210	4 340	4 470	4 610	4 720	4 850	5 000	5 120	5 260
	2760-2875	4 420	4 560	4 660	4 820	4 920	5 080	5 200	5 440	5 540
	2880-3000	4 560	4 710	4 810	4 940	5 090	5 250	5 450	5 620	5 720

\* Z wyłączeniem kolorów perłowych, fluorescencyjnych i metalizowanych.

Tabela z wymiarami bram ręcznych - Dekory Grupa I - ceny netto

		Szerokość (mm) - Dostępność co 10 mm								
		2000-2200	2210-2300	2310-2400	2410-2500	2510-2600	2610-2700	2710-2800	2810-2900	2910-3000
Wysokość (mm) Dostępność co 10 mm	1700-2000	3 300	3 390	3 470	3 570	3 660	3 780	3 850	3 960	4 110
	2010-2125	3 400	3 480	3 570	3 680	3 800	3 880	3 970	4 090	4 210
	2130-2250	3 480	3 600	3 680	3 790	3 890	4 000	4 090	4 200	4 350
	2260-2375	3 700	3 830	3 930	4 050	4 150	4 260	4 360	4 490	4 590
	2380-2500	3 920	4 040	4 160	4 280	4 390	4 520	4 620	4 770	4 880
	2510-2625	4 050	4 160	4 280	4 400	4 540	4 640	4 780	4 930	5 020
	2630-2750	4 130	4 260	4 380	4 520	4 630	4 760	4 900	5 020	5 160
	2760-2875	4 330	4 470	4 570	4 730	4 830	4 980	5 100	5 340	5 440
	2880-3000	4 480	4 620	4 720	4 840	5 000	5 150	5 350	5 510	5 610

Tabela z wymiarami bram ręcznych - Dekory Grupa II - ceny netto

		Szerokość (mm) - Dostępność co 10 mm								
		2000-2200	2210-2300	2310-2400	2410-2500	2510-2600	2610-2700	2710-2800	2810-2900	2910-3000
Wysokość (mm) Dostępność co 10 mm	1700-2000	3 540	3 650	3 740	3 850	3 950	4 080	4 160	4 280	4 440
	2010-2125	3 660	3 750	3 850	3 980	4 100	4 200	4 300	4 420	4 560
	2130-2250	3 760	3 880	3 980	4 090	4 210	4 330	4 430	4 560	4 720
	2260-2375	3 990	4 130	4 240	4 370	4 490	4 610	4 730	4 870	4 970
	2380-2500	4 230	4 360	4 490	4 620	4 750	4 890	5 000	5 160	5 290
	2510-2625	4 370	4 490	4 630	4 760	4 910	5 020	5 170	5 340	5 450
	2630-2750	4 460	4 610	4 740	4 900	5 020	5 160	5 320	5 450	5 610
	2760-2875	4 680	4 830	4 940	5 120	5 230	5 400	5 540	5 790	5 900
	2880-3000	4 840	5 000	5 110	5 250	5 420	5 590	5 800	5 980	6 090



# Premium i Design ręczne, wymiary specjalne

Szerokość (mm) - Dostępność co 10 mm

3010-3100	3110-3200	3210-3300	3310-3400	3410-3500	3510-3600	3610-3700	3710-3800	3810-3900	3910-4000	4010-4100	4110-4200	4210-4300	4310-4400	4410-4500	4510-4600	4610-4700	4710-4800	4810-4900	4910-5000	5010-5250	5260-5500
3 710	3 780	3 880	3 950	4 030	4 090	4 190	4 260	4 350	4 420	4 500	4 590	4 820	4 880	4 960	5 030	5 110	5 430	5 520	5 590	5 960	6 170
3 830	3 910	3 980	4 050	4 160	4 220	4 310	4 380	4 460	4 680	4 750	4 830	4 940	5 010	5 080	5 210	5 270	5 550	5 650	5 700	6 090	6 300
3 940	4 020	4 100	4 180	4 270	4 350	4 480	4 640	4 710	4 810	4 890	5 020	5 110	5 190	5 250	5 340	5 400	5 690	5 850	5 910	6 310	6 530
4 150	4 240	4 330	4 400	4 540	4 720	4 790	4 890	4 980	5 100	5 210	5 260	5 370	5 430	5 530	5 670	5 740	6 030	6 140	6 200		
4 400	4 480	4 600	4 790	4 880	4 980	5 070	5 220	5 300	5 370	5 550	5 560	5 670	5 810	5 900	5 980	6 050	6 440	6 550	6 620		
4 540	4 700	4 790	4 890	4 960																	
4 700	4 790	4 900	5 000	5 110																	
4 920	5 010	5 170	5 260	5 410																	
5 030	5 200	5 280	5 390	5 510																	

Szerokość (mm) - Dostępność co 10 mm

3010-3100	3110-3200	3210-3300	3310-3400	3410-3500	3510-3600	3610-3700	3710-3800	3810-3900	3910-4000	4010-4100	4110-4200	4210-4300	4310-4400	4410-4500	4510-4600	4610-4700	4710-4800	4810-4900	4910-5000	5010-5250	5260-5500
4 270	4 350	4 470	4 560	4 650	4 740	4 850	4 930	5 050	5 130	5 240	5 340	5 590	5 670	5 760	5 860	5 950	6 290	6 400	6 480	6 900	7 160
4 420	4 520	4 610	4 690	4 820	4 910	5 010	5 110	5 200	5 440	5 530	5 630	5 750	5 850	5 930	6 080	6 160	6 460	6 580	6 650	7 080	7 350
4 560	4 660	4 770	4 860	4 970	5 080	5 230	5 410	5 490	5 610	5 720	5 870	5 970	6 070	6 150	6 260	6 350	6 660	6 830	6 920	7 360	7 640
4 800	4 920	5 030	5 120	5 280	5 480	5 570	5 700	5 810	5 950	6 080	6 150	6 280	6 370	6 490	6 650	6 730	7 050	7 180	7 260		
5 090	5 200	5 340	5 540	5 660	5 780	5 890	6 070	6 180	6 260	6 470	6 500	6 630	6 800	6 900	7 000	7 100	7 510	7 640	7 740		
5 260	5 450	5 560	5 690	5 780																	
5 460	5 570	5 710	5 840	5 970																	
5 710	5 830	6 020	6 130	6 310																	
5 860	6 050	6 170	6 300	6 450																	

Szerokość (mm) - Dostępność co 10 mm

3010-3100	3110-3200	3210-3300	3310-3400	3410-3500	3510-3600	3610-3700	3710-3800	3810-3900	3910-4000	4010-4100	4110-4200	4210-4300	4310-4400	4410-4500	4510-4600	4610-4700	4710-4800	4810-4900	4910-5000	5010-5250	5260-5500
4 190	4 270	4 380	4 470	4 560	4 650	4 760	4 840	4 950	5 030	5 140	5 240	5 480	5 560	5 650	5 740	5 840	6 170	6 270	6 360	6 770	7 020
4 340	4 430	4 520	4 610	4 730	4 810	4 920	5 010	5 100	5 330	5 430	5 520	5 640	5 740	5 820	5 960	6 050	6 340	6 460	6 530	6 950	7 210
4 480	4 570	4 680	4 770	4 880	4 980	5 130	5 310	5 390	5 500	5 610	5 760	5 860	5 950	6 040	6 140	6 230	6 530	6 700	6 780	7 220	7 490
4 710	4 830	4 940	5 020	5 180	5 380	5 460	5 590	5 700	5 830	5 960	6 040	6 160	6 250	6 360	6 520	6 610	6 910	7 040	7 130		
4 990	5 100	5 240	5 440	5 560	5 670	5 780	5 950	6 060	6 140	6 350	6 380	6 510	6 670	6 770	6 870	6 970	7 370	7 500	7 590		
5 160	5 350	5 450	5 580	5 670																	
5 360	5 470	5 610	5 730	5 860																	
5 600	5 720	5 910	6 020	6 190																	
5 750	5 940	6 050	6 180	6 330																	

Szerokość (mm) - Dostępność co 10 mm

3010-3100	3110-3200	3210-3300	3310-3400	3410-3500	3510-3600	3610-3700	3710-3800	3810-3900	3910-4000	4010-4100	4110-4200	4210-4300	4310-4400	4410-4500	4510-4600	4610-4700	4710-4800	4810-4900	4910-5000	5010-5250	5260-5500
4 530	4 620	4 740	4 840	4 950	5 040	5 160	5 250	5 370	5 470	5 580	5 690	5 940	6 040	6 140	6 240	6 340	6 690	6 800	6 900	7 330	7 610
4 700	4 800	4 900	5 000	5 130	5 220	5 340	5 440	5 550	5 790	5 890	6 000	6 130	6 240	6 330	6 490	6 580	6 890	7 010	7 100	7 550	7 840
4 860	4 960	5 080	5 180	5 300	5 410	5 570	5 760	5 860	5 990	6 100	6 260	6 380	6 480	6 580	6 690	6 790	7 110	7 290	7 380	7 850	8 150
5 110	5 240	5 360	5 450	5 630	5 840	5 940	6 080	6 190	6 340	6 480	6 570	6 710	6 800	6 930	7 100	7 200	7 520	7 660	7 760		
5 410	5 530	5 680	5 900	6 030	6 160	6 280	6 460	6 580	6 680	6 900	6 940	7 080	7 250	7 370	7 480	7 590	8 010	8 150	8 260		
5 600	5 800	5 920	6 060	6 160																	
5 820	5 940	6 090	6 230	6 370																	
6 080	6 220	6 420	6 540	6 730																	
6 250	6 450	6 580	6 730	6 890																	

# Nice Premium i Design automatyczne, wymiary specjalne

Tabela z wymiarami bram automatycznych - kolory podstawowe - ceny netto

## Charakterystyka bram:

- Elegancka, gładka powierzchnia sekcji typu Silk od strony zewnętrznej, od wewnątrz przetłoczenia wąskie **Stucco**,
- Segmenty wykonane z blachy stalowej o grubości 0,5 mm, ocynkowanej ogniowo, powleczonej poliuretanem,
- Wypełnienie sekcji stanowi bezfreonowa pianka poliuretanowa o grubości ok. 40 mm,
- Konstrukcja nośna stalowa, ocynkowana ogniowo,
- System wyważania na sprężynach skrętnych testowanych na min. 15 000 cykli,
- Brama standardowo wyposażona w zabezpieczenie w przypadku pęknięcia sprężyn,
- Bezpieczna konstrukcja sekcji uniemożliwiająca przycięcie palców od strony zewnętrznej i wewnętrznej, zarówno podczas otwierania, jak i zamykania bramy,
- W bramach o szerokości pow. 4750 mm stosowane są profile usztywniające,
- Bez klamki zewnętrznej i zamka,
- Wewnętrzny rygiel blokujący,
- **Przy wyborze opcji „Klamka zewnętrzna z zamkiem” brama w konfiguracji bez zewnętrznego rygla blokującego.**

Gwarancja: Bramy i napędy - 24 miesiące od daty sprzedaży. Szczegóły w karcie gwarancyjnej Nice.

## Wymiary specjalne - uwagi:

- Cena wymiarów pośrednich wg najbliższego, **wyższego** przedziału wymiarowego,
- Minimalna dostępna szerokość na zamówienie 2000, wysokość 1700 mm,
- Wysokość bramy uzyskiwana jest poprzez regulację wysokości dolnej i górnej sekcji,
- Charakterystyka zastosowanych napędów str. 40

## Opcje dodatkowe str. 41

### Kolory podstawowe (Silk)

RAL 9016 - Biel	RAL 8014 - Brąz Sepia
-----------------	-----------------------

### Dowolny kolor RAL (Silk) - z wyłączeniem kolorów perłowych fluorescencyjnych i metalizowanych

### Dekory drewnopodobne (Silk) - Grupa I

Złoty Dąb	Orzech
Ciemny Dąb (Nr Renolit 2052089-167)	Dąb Bagienny (Nr Renolit 3167004-167)
Winchester	Mahoń
Antracyt Okienny	Brąz Czekoladowy
Szary	Macore
Kremowy	Dąb Naturalny

### Dekory drewnopodobne (Silk) - Grupa II

Siena Noce	Siena Rosso
Antracyt Gładki	Srebrny Szczotkowany
Tabasco	Wiśnia Amaretto
Antracyt Szczotkowany	Bazaltowo-Szary Gładki
Cedr Szary	Daglezja

		Szerokość (mm) - Dostępność co 10 mm								
		2000-2200	2210-2300	2310-2400	2410-2500	2510-2600	2610-2700	2710-2800	2810-2900	2910-3000
Wysokość (mm) Dostępność co 10 mm	1700-2000	3 590	3 670	3 730	3 820	3 890	3 990	4 050	4 140	4 270
	2010-2125	3 670	3 730	3 810	3 900	4 000	4 070	4 140	4 240	4 350
	2130-2250	3 730	3 830	3 890	3 980	4 070	4 150	4 230	4 330	4 460
	2260-2375*	3 930	4 030	4 120	4 220	4 310	4 390	4 480	4 590	4 660
	2380-2500	4 460	4 550	4 650	4 750	4 840	4 950	5 030	5 160	5 260
	2510-2625	4 560	4 650	4 750	4 840	4 960	5 040	5 160	5 290	5 360
	2630-2750	4 620	4 730	4 820	4 940	5 030	5 140	5 260	5 350	5 470
	2760-2875	4 800	4 910	4 990	5 130	5 200	5 330	5 430	5 650	5 720
	2880-3000	4 920	5 040	5 120	5 210	5 340	5 470	5 650	5 790	5 860

\* Dopłata do bramy automatycznej - szczegóły strona 41

Tabela z wymiarami bram automatycznych - dowolny kolor z palety RAL\*\* - ceny netto

		Szerokość (mm) - Dostępność co 10 mm								
		2000-2200	2210-2300	2310-2400	2410-2500	2510-2600	2610-2700	2710-2800	2810-2900	2910-3000
Wysokość (mm) Dostępność co 10 mm	1700-2000	3 980	4 080	4 160	4 260	4 360	4 470	4 550	4 660	4 810
	2010-2125	4 080	4 170	4 260	4 380	4 500	4 580	4 670	4 790	4 920
	2130-2250	4 170	4 290	4 380	4 480	4 590	4 700	4 790	4 910	5 060
	2260-2375*	4 390	4 520	4 630	4 750	4 860	4 960	5 070	5 200	5 300
	2380-2500	4 950	5 070	5 190	5 310	5 430	5 560	5 650	5 810	5 930
	2510-2625	5 080	5 190	5 310	5 430	5 570	5 670	5 820	5 970	6 070
	2630-2750	5 160	5 290	5 410	5 560	5 670	5 800	5 940	6 070	6 210
	2760-2875	5 360	5 500	5 600	5 770	5 870	6 030	6 150	6 390	6 490
	2880-3000	5 510	5 650	5 760	5 880	6 040	6 200	6 400	6 560	6 670

\* Dopłata do bramy automatycznej - szczegóły strona 41

\*\* Z wyłączeniem kolorów perłowych, fluorescencyjnych i metalizowanych.

Tabela z wymiarami bram automatycznych - Dekory Grupa I - ceny netto

		Szerokość (mm) - Dostępność co 10 mm								
		2000-2200	2210-2300	2310-2400	2410-2500	2510-2600	2610-2700	2710-2800	2810-2900	2910-3000
Wysokość (mm) Dostępność co 10 mm	1700-2000	3 910	4 000	4 080	4 180	4 280	4 390	4 460	4 570	4 720
	2010-2125	4 010	4 090	4 180	4 300	4 410	4 490	4 590	4 700	4 820
	2130-2250	4 090	4 210	4 290	4 400	4 500	4 610	4 700	4 820	4 960
	2260-2375*	4 310	4 440	4 540	4 660	4 760	4 870	4 980	5 100	5 200
	2380-2500	4 850	4 970	5 090	5 210	5 320	5 450	5 550	5 700	5 810
	2510-2625	4 980	5 090	5 210	5 330	5 470	5 570	5 700	5 860	5 950
	2630-2750	5 060	5 190	5 310	5 450	5 560	5 690	5 830	5 950	6 090
	2760-2875	5 260	5 400	5 500	5 660	5 760	5 910	6 030	6 270	6 370
	2880-3000	5 400	5 550	5 650	5 770	5 920	6 080	6 270	6 440	6 540

\* Dopłata do bramy automatycznej - szczegóły strona 41

Tabela z wymiarami bram automatycznych - Dekory Grupa II - ceny netto

		Szerokość (mm) - Dostępność co 10 mm								
		2000-2200	2210-2300	2310-2400	2410-2500	2510-2600	2610-2700	2710-2800	2810-2900	2910-3000
Wysokość (mm) Dostępność co 10 mm	1700-2000	4 170	4 270	4 360	4 470	4 580	4 700	4 780	4 900	5 060
	2010-2125	4 280	4 370	4 480	4 600	4 730	4 820	4 920	5 050	5 180
	2130-2250	4 380	4 510	4 600	4 720	4 830	4 950	5 050	5 180	5 340
	2260-2375*	4 610	4 750	4 870	5 000	5 110	5 230	5 350	5 490	5 600
	2380-2500	5 180	5 310	5 440	5 570	5 700	5 840	5 950	6 110	6 240
	2510-2625	5 320	5 440	5 570	5 700	5 860	5 970	6 120	6 290	6 400
	2630-2750	5 410	5 550	5 690	5 840	5 970	6 110	6 260	6 400	6 550
	2760-2875	5 630	5 780	5 890	6 070	6 180	6 350	6 480	6 740	6 850
	2880-3000	5 780	5 940	6 060	6 200	6 360	6 530	6 750	6 930	7 040

\* Dopłata do bramy automatycznej - szczegóły strona 41





# Premium i Design automatyczne, wymiary specjalne

Szerokość (mm) - Dostępność co 10 mm

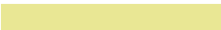

3010-3100	3110-3200	3210-3300	3310-3400	3410-3500	3510-3600	3610-3700	3710-3800	3810-3900	3910-4000	4010-4100	4110-4200	4210-4300	4310-4400	4410-4500	4510-4600	4610-4700	4710-4800	4810-4900	4910-5000	5010-5250	5260-5500
4 340	4 400	4 500	4 580	4 650	4 720	4 810	4 880	4 980	5 040	5 130	5 210	5 440	5 510	5 580	5 980	6 060	6 380	6 470	6 530	6 910	7 120
4 460	4 530	4 610	4 670	4 780	4 850	4 930	5 010	5 080	5 300	5 380	5 450	5 560	5 640	5 700	6 150	6 220	6 500	6 600	6 650	7 030	7 250
4 560	4 640	4 730	4 800	4 890	4 980	5 110	5 270	5 330	5 430	5 520	5 650	5 730	5 810	5 870	6 280	6 350	6 640	6 790	6 860	7 250	7 480
4 770	4 870	4 950	5 020	5 160	5 340	5 410	5 520	5 600	5 720	5 830	5 880	5 990	6 060	6 160	6 620	6 680	6 980	7 080	7 150		
5 340	5 430	5 550	5 730	5 830	5 930	6 010	6 160	6 250	6 320	6 500	6 720	6 830	6 970	7 050	7 130	7 210	7 600	7 700	7 780		
5 480	5 650	5 730	5 840	5 910																	
5 650	5 730	5 850	5 950	6 060																	
5 860	5 960	6 120	6 210	6 360																	
5 980	6 140	6 230	6 340	6 460																	



 Napęd Spin 21
  Napęd Spin 41 (SN6041 + SNA30)

 Napęd Spin 22
  Napęd Spin 41L (SN6041 + SNA6)

Szerokość (mm) - Dostępność co 10 mm



3010-3100	3110-3200	3210-3300	3310-3400	3410-3500	3510-3600	3610-3700	3710-3800	3810-3900	3910-4000	4010-4100	4110-4200	4210-4300	4310-4400	4410-4500	4510-4600	4610-4700	4710-4800	4810-4900	4910-5000	5010-5250	5260-5500
4 890	4 970	5 090	5 180	5 280	5 360	5 470	5 560	5 670	5 760	5 860	5 960	6 210	6 290	6 390	6 800	6 900	7 240	7 340	7 430	7 840	8 100
5 040	5 140	5 230	5 320	5 450	5 530	5 630	5 730	5 820	6 060	6 150	6 250	6 380	6 470	6 550	7 030	7 110	7 410	7 530	7 600	8 030	8 300
5 190	5 280	5 390	5 490	5 590	5 700	5 850	6 030	6 120	6 230	6 340	6 490	6 600	6 690	6 780	7 210	7 290	7 610	7 780	7 860	8 310	8 580
5 430	5 550	5 650	5 740	5 900	6 110	6 190	6 320	6 430	6 570	6 700	6 780	6 910	6 990	7 110	7 600	7 680	7 990	8 120	8 210		
6 030	6 140	6 290	6 490	6 610	6 730	6 840	7 010	7 120	7 210	7 420	7 660	7 790	7 950	8 060	8 160	8 260	8 670	8 800	8 900		
6 210	6 400	6 510	6 640	6 730																	
6 410	6 520	6 660	6 780	6 920																	
6 660	6 780	6 970	7 080	7 260																	
6 810	7 000	7 110	7 250	7 390																	



 Napęd Spin 21
  Napęd Spin 41 (SN6041 + SNA30)

 Napęd Spin 22
  Napęd Spin 41L (SN6041 + SNA6)

Szerokość (mm) - Dostępność co 10 mm

3010-3100	3110-3200	3210-3300	3310-3400	3410-3500	3510-3600	3610-3700	3710-3800	3810-3900	3910-4000	4010-4100	4110-4200	4210-4300	4310-4400	4410-4500	4510-4600	4610-4700	4710-4800	4810-4900	4910-5000	5010-5250	5260-5500
4 800	4 880	4 990	5 080	5 180	5 260	5 370	5 450	5 560	5 650	5 750	5 850	6 090	6 170	6 260	6 670	6 770	7 100	7 200	7 290	7 700	7 950
4 950	5 040	5 130	5 220	5 340	5 420	5 530	5 620	5 710	5 940	6 040	6 130	6 260	6 350	6 430	6 890	6 980	7 270	7 380	7 460	7 880	8 140
5 090	5 180	5 290	5 380	5 490	5 590	5 740	5 920	6 000	6 120	6 220	6 370	6 470	6 570	6 650	7 070	7 150	7 460	7 630	7 710	8 150	8 420
5 320	5 440	5 550	5 630	5 790	5 990	6 080	6 200	6 310	6 450	6 570	6 650	6 770	6 860	6 970	7 450	7 540	7 840	7 970	8 050		
5 920	6 030	6 170	6 370	6 490	6 600	6 710	6 880	6 990	7 070	7 280	7 510	7 640	7 800	7 910	8 000	8 100	8 500	8 630	8 730		
6 090	6 270	6 380	6 510	6 600																	
6 290	6 390	6 540	6 650	6 790																	
6 530	6 650	6 840	6 950	7 120																	
6 680	6 870	6 980	7 110	7 250																	

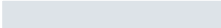

 Napęd Spin 21
  Napęd Spin 41 (SN6041 + SNA30)

 Napęd Spin 22
  Napęd Spin 41L (SN6041 + SNA6)

Szerokość (mm) - Dostępność co 10 mm

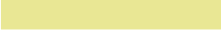
3010-3100	3110-3200	3210-3300	3310-3400	3410-3500	3510-3600	3610-3700	3710-3800	3810-3900	3910-4000	4010-4100	4110-4200	4210-4300	4310-4400	4410-4500	4510-4600	4610-4700	4710-4800	4810-4900	4910-5000	5010-5250	5260-5500
5 150	5 240	5 360	5 470	5 570	5 660	5 780	5 870	6 000	6 090	6 200	6 310	6 570	6 660	6 760	7 190	7 290	7 640	7 750	7 840	8 280	8 560
5 320	5 420	5 530	5 620	5 760	5 850	5 960	6 070	6 170	6 410	6 520	6 620	6 760	6 860	6 950	7 430	7 530	7 840	7 960	8 040	8 500	8 780
5 480	5 580	5 700	5 800	5 920	6 040	6 200	6 390	6 480	6 610	6 730	6 880	7 000	7 110	7 200	7 640	7 730	8 060	8 240	8 330	8 800	9 100
5 730	5 860	5 980	6 080	6 250	6 460	6 560	6 700	6 820	6 970	7 110	7 190	7 330	7 430	7 560	8 050	8 150	8 470	8 610	8 710		
6 360	6 480	6 630	6 850	6 980	7 110	7 230	7 410	7 530	7 630	7 840	8 100	8 240	8 410	8 530	8 640	8 750	9 170	9 310	9 420		
6 550	6 750	6 870	7 010	7 110																	
6 760	6 890	7 040	7 170	7 320																	
7 030	7 160	7 360	7 490	7 680																	
7 200	7 400	7 530	7 670	7 830																	

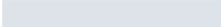
 Napęd Spin 21
  Napęd Spin 41 (SN6041 + SNA30)

 Napęd Spin 22
  Napęd Spin 41L (SN6041 + SNA6)

# Nice Napędy do bram automatycznych



## Kompletacja napędów w bramach automatycznych:

### SPIN21



- Zastosowanie w bramach automatycznych do 4500x2375 mm (wysokość 2375 mm ze standardowym nadprożem),
- Siłownik o sile uciągu 650N,
- Jednoelementowa szyna prowadząca o dł. 3 m z paskiem zbrojonym,
- Centrala sterująca BLUEBUS,
- Droga radiowa FLOR, pilot FLO2RE - 1 szt.,
- Oświetlenie – żarówka 12V, o mocy 21 W,
- Tryb uśpienia w stanie spoczynku,

- Amperometryczny system wykrywania przeszkody,
- Zwolnienie prędkości podczas otwierania i zamykania bramy,
- Współpraca z fotokomórkami MOFB (opcja).

### SPIN22



- Zastosowanie w bramach automatycznych do szerokości 4200 mm i wysokości ponad 2375 mm, oraz w bramach do szerokości 4500 i wysokości 2375 mm z obniżonym nadprożem,
- Siłownik o sile uciągu 650N,
- Dwuelementowa szyna prowadząca 3 m + 1 m z paskiem zbrojonym,
- Centrala sterująca BLUEBUS,

- Droga radiowa FLOR, pilot FLO2RE - 1 szt.,
- Oświetlenie – żarówka 12V o mocy 21W,
- Tryb uśpienia w stanie spoczynku,
- Amperometryczny system wykrywania przeszkody,
- Zwolnienie prędkości podczas otwierania i zamykania bramy,
- Współpraca z fotokomórkami MOFB (opcja).

### SPIN 41 / 41L



- Zastosowanie w bramach automatycznych:
  - SPIN41 od 4510x1700 mm do 5500x2375 mm (wys. 2375 mm tylko z prowadzeniem STH)
  - SPIN41L szer. od 4210 mm i wys. ponad 2375 mm oraz wys. 2375 mm z prowadz. LH,
- Siłownik SN6041 o sile uciągu 1000N,
- Jednoelementowa szyna prowadząca SNA30 o dł. 3 m z paskiem zbrojonym (SPIN40),
- Dwuelementowa szyna prowadząca SNA6

o dł. 3m + 1m z paskiem zbrojonym (SPIN41L),

- Centrala sterująca BLUEBUS,
- Droga radiowa FLOR, pilot FLO2RE - 1 szt.,
- Oświetlenie – żarówka 230V, o mocy 40W,
- Współpraca z akumulatorem PS124 (opcja),
- Tryb uśpienia w stanie spoczynku,
- Amperometryczny system wykrywania przeszkody,
- Zwolnienie prędkości podczas otwierania i zamykania bramy,
- Współpraca z fotokomórkami MOFB (opcja).

### SHEL 75 / 75L



- Zastosowanie w bramach automatycznych:
  - SHEL 75 do szer. 4000 mm i do wys. 2250 mm,
  - SHEL 75L w bramach o wys. 2375 mm i szer. do 4000 mm,
- Siłownik o sile uciągu 750N,
- Jednoelementowa szyna prowadząca o dł. 2850 mm z łańcuchem (SHEL 75), z przedłużeniem szyny 1 m z łańcuchem i spinką SH1 (SHEL 75L),
- Wbudowana centrala sterująca,

- Zintegrowany radiodiodniak FLO/FLOR/SMILO,
- Amperometryczny system wykrywania przeszkody,
- Piloty 4-kanalowe FLO4RE – 2 szt.,
- Wbudowane oświetlenie,
- Częściowe otwieranie,
- Współpraca z fotokomórkami BF/MOF/FK (opcja).

### OVO (KINGgates)



- Zastosowanie w bramach automatycznych Simple Classic do 3500x2000 mm,
- Siłownik o sile uciągu 550N,
- Jednoelementowa szyna prowadząca GRO13 o dł. 3 m z paskiem zbrojonym,
- Centrala sterująca Star OVO,
- Wbudowany radiodiodniak (433,92 MHz) kompatybilny ze wszystkimi pilotami KINGgates
- Pilot 4-kanalowy STYLO 4K – 1 szt.,
- Wbudowane oświetlenie – żarówka 12V (21W),

- Autoprogramowanie,
- Amperometryczny system wykrywania przeszkody,
- Zwolnienie prędkości podczas otwierania i zamykania bramy,
- Współpraca z fotokomórkami VIKY 30 (opcja).

### ROLLS 700/1200 (KINGgates)



- Zastosowanie w bramach automatycznych Simple Classic 3500x2125 mm - 5000x2250 mm (Rolls 700), 5250x2000 - 5500x2250 mm (Rolls 1200),
- Siłownik o sile uciągu 700N/1200N,
- Jednoelementowa szyna prowadząca GRB3 o dł. 3 m z paskiem zbrojonym,
- Centrala sterująca GDO 100,
- Wbudowany radiodiodniak (433,92 MHz) kompatybilny ze wszystkimi pilotami KINGgates

- Pilot 4-kanalowy STYLO 4K – 1 szt.,
- Wbudowane oświetlenie – żarówka 230V (15W),
- Innowacyjny system wysprężniania ręcznego pracujący w trybie automatycznym i ręcznym,
- Opcjonalnie możliwość współpracy z akumulatorem BAT 12K,
- Regulacja prędkości i czułości na przeszkody,
- Regulowane zwolnienie prędkości otwierania i zamykania bramy,
- Współpraca z fotokomórkami VIKY 30 (opcja).

# Nice Opcje bram o wymiarach specjalnych

<b>OPCJE BRAM RĘCZNYCH - Dopłaty</b>	cena netto	cena brutto
dwustronne ryglowanie zamka (dopłata do standardowego jednostronnego ryglowania)	179,00	220,17
uchwyt dwustronny w kolorze czarnym	50,00	61,50
przedłużenie wału pod napęd boczny (opcja dostępna także w wymiarach standardowych)	175,00	215,25

<b>OPCJE BRAM RĘCZNYCH - Cena pomniejszona</b>	cena netto	cena brutto
przy zamówieniu bramy ręcznej bez zamka i klamki. W opcji tej brama wyposażona zostanie w rygiel wewnętrzny	-179,00	-220,17

<b>OPCJE BRAM AUTOMATYCZNYCH</b>	cena netto	cena brutto
* dopłata do bramy automatycznej spełniającej jednocześnie dwa warunki: wys. od 2300 mm do 2375 mm oraz obniżone nadproże LH, konieczna zamiana napędu SPIN21 na SPIN22 oraz SPIN41 na SPIN41L:		
- dopłata za siłownik SPIN22 w bramach do szerokości 4500 mm	230,00	282,90
- dopłata za siłownik SPIN41L w bramach o szerokości 4510 mm do 5000 mm	310,00	381,30
klamka zewnętrzna z zamkiem (kolor czarny) - konieczna do wysprzęglania awaryjnego z zewnątrz, przy tej konfiguracji bez rygla wewnętrznego	179,00	220,17
wysprzęglanie awaryjne z zewnątrz:		
- SPA2 (tabela zastosowań - str. 45)	80,00	98,40
- OTA11 (tabela zastosowań - str. 45)	90,00	110,70
<b>FLO2RE</b> pilot 2-kanałowy FLO2RE	80,00	98,40
<b>VR</b> pilot 2-kanałowy VR z uchwytem mocującym	100,00	123,00
<b>FLO4RE</b> pilot 4-kanałowy FLO4RE	90,00	110,70
<b>SMX2R</b> radiodiodniak uniwersalny 2-kanałowy SMX2R	205,00	252,15
<b>MOFB</b> fotokomórki MOFB (Spin)	190,00	233,70
<b>BF</b> fotokomórki BF (Shel)	160,00	196,80
<b>LUCYB</b> lampa sygnalizacyjna LUCYB (z wbudowaną anteną)	100,00	123,00
<b>MLB/MLBT</b> lampa sygnalizacyjna MLB pomarańczowa/MLBT przezroczysta (z wbudowaną anteną)	115,00	141,45

<b>OPCJE DO BRAM RĘCZNYCH I AUTOMATYCZNYCH</b>	cena netto	cena brutto
uchwyt dwustronny w kolorze czarnym	50,00	61,50
dopłata za obniżone nadproże LH (sprężyny skrętne z tyłu) min. 120/130 mm		
- Bramy o szerokości B <= 4500 mm i wysokości H <= 2500 mm	175,00	215,25
- Bramy o szerokości B > 4500 mm i lub wysokości H > 2500 mm	250,00	307,50
dopłata za prowadzenie wysokie H (tylko wymiary specjalne i tylko w bramach bez uchwyty i zamka)	580,00	713,40
- wysokość nadproża: 470 - 1400 mm		
- maksymalne HL: do 900 mm		
- wartość HL: S (nadproże) minus 260 mm		
- w przypadku bram automatycznych maksymalne HL wynosi 500 mm (konieczne zastosowanie dodatkowego ciężna)		
- brak możliwości wykonania w bramie z drzwiami serwisowymi		
ciężno do napędu szynowego dla prowadzenia H (maks. HL = 500 mm)	115,00	141,45
rygiel wewnętrzny	35,00	43,05
kątownik do montażu bocznego przewodnicy pionowej (cena za szt.)	8,00	9,84
kątownik perforowany o długości L = 2000 mm	55,00	67,65
uchwyt listwy nadprożowej. Przeznaczenie do nadproży ocieplonych styropianem - maks. 90 mm (optymalne zast. co 50 cm)	10,00	12,30

Pozostałe opcje kolorów klamek i uchwytów - str. 43

# Nice Zabudowy górne

<b>ZABUDOWY GÓRNE - Kolory podstawowe</b>	cena netto	cena brutto
zabudowa górna o wysokości 125-400 mm (min. szerokość 1000 mm) - cena za metr bieżący	300,00	369,00

<b>ZABUDOWY GÓRNE - Dowolny kolor RAL*</b>	cena netto	cena brutto
zabudowa górna o wysokości 125-400 mm (min. szerokość 1000 mm) - cena za metr bieżący	335,00	412,05

\* z wyłączeniem kolorów perłowych, fluorescencyjnych i metalicznych

<b>ZABUDOWY GÓRNE - Dekory grupa I i II</b>	cena netto	cena brutto
zabudowa górna o wysokości 125-400 mm (min. szerokość 1000 mm) - cena za metr bieżący	405,00	498,15



# Nice Drzwi serwisowe

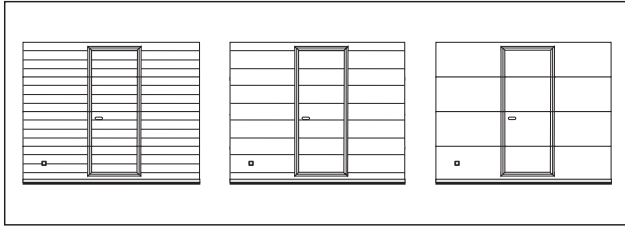

Drzwi serwisowe dostępne są tylko w wymiarach specjalnych i tylko w bramach Classic, Premium, Design (brak możliwości wykonania w bramach z prowadzeniem wysokim H).

- Minimalna wysokość bramy z drzwiami serwisowymi:
  - przy szerokości bramy **do 3000 mm** włącznie - minimalna wysokość bramy **2000 mm**,
  - przy szerokości bramy **powyżej 3000 mm** - minimalna wysokość bramy **2500 mm**,
- Szerokość w świetle przejścia 840 mm pomiędzy ramami i 800 mm przy drzwiach otwartych pod kątem 90°,
- Wysokość w świetle przejścia liczona od poziomu posadzki, uzależniona jest od wys. bramy,
- Drzwi wyposażone w samozamykacz listwowy i zamek na klucz patentowy z dwustronną wkładką,

- Klamka dwustronna i szyld w kolorze anodowanego aluminium, profile okuć aluminiowe anodowane, próg aluminiowy w kolorze czarnym,
- Umieszczenie drzwi:

**próg 90 mm:**

- do szerokości 3000 mm, prawa lub lewa strona (minimalna odległość od krawędzi bramy 400 mm) lub na środku skrzydła,
- powyżej 3000 mm szerokości, tylko na środku skrzydła,

**próg 20 mm** - tylko na środku skrzydła bramy.

- Kierunek otwierania - prawe lub lewe na zewnątrz.

Kod		cena netto	cena brutto
<b>DS90</b>	drzwi serwisowe z progiem 90 mm (maks. szerokość bramy 5000 mm)	2 140,00	2 632,20
<b>DS20</b>	drzwi serwisowe z progiem 20 mm (maks. szerokość bramy 4000 mm), umiejscowienie tylko na środku bramy	2 690,00	3 308,70
<b>LR RAL</b>	lakierowanie ramy drzwi serwisowych (bez progu) na kolor RAL*	600,00	738,00

\* z wyłączeniem kolorów perłowych, metalizowanych i fluorescencyjnych

# Nice Drzwi boczne

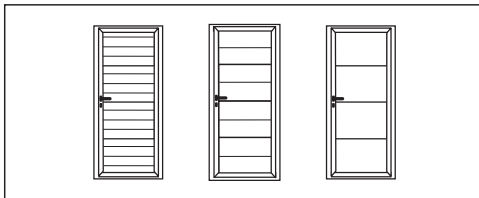

**Profile:**

- Drzwi jednoskrzydłowe bez przewiązki, otwierane na zewnątrz lub do wewnątrz,
- System profili MB 60E z przegrodą termiczną (profile trzykomorowe) – aluminium „ciepłe”,
- Kolor ramy skrzydła i ościeżnicy:

Simple Classic Woodgrain:

- Kolor RAL - obustronne lakierowanie na kolor RAL zgodny z zamówionym kolorem skrzydła,
- Złoty Dąb - obustronne lakierowanie na kolor RAL 8007,
- Orzech - obustronne lakierowanie na kolor RAL 8014,

Drzwi SILK (Classic, Premium, Design):

- Kolor RAL - obustronne lakierowanie na kolor RAL zgodny z zamówionym kolorem skrzydła,
- Okleiny Gr. I i Gr. II – strona zewnętrzna w zamówionej okleinie, strona wewnętrzna RAL 9016,
- Uszczelnienie dwustronne montowane na listwy zatrzaskowe,
- Próg aluminiowy z izolacją termiczną, wysokość 20 mm w najwyższym punkcie.

**Okucia:**

- Zamek z wkładką patentową,
- Zawiasy nawierzchniowe z możliwością regulacji,
- Zawiasy, klamka, szyld w kolorze czarnym.

**Wymiary zamówieniowe:**

- Minimalne wymiary drzwi 750 x 1800 mm,
- Montaż w otworze (otwieranie na zewnątrz i do wewnątrz):
  - szerokość zamówieniowa = szerokość otworu minus 15 mm,
  - wysokość zamówieniowa = wysokość otworu minus 15 mm,
- Montaż za otworem (otwieranie do wewnątrz):
  - szer. zamówieniowa = szer. otworu plus od 10 do 120 mm,
  - wys. zamówieniowa = wys. otworu plus od 10 do 58 mm,

**Wypełnienie:**

- Kolor od zewnątrz - zgodny z zamówionym kolorem RAL lub okleiną,
- Kolor od wewnątrz - RAL 9010.

**Wymiary światła przejścia:**

- szerokość = szerokość zamówieniowa minus 185 mm,
- wysokość = wysokość zamówieniowa minus 82 mm.

Wysokość (mm)		Simple Classic (Woodgrain)			Classic SILK, Premium SILK, Design SILK		
		750-900	901-1100	1101-1200	750-900	901-1100	1101-1200
		1800-2125	Kolor RAL 9016	2 110	2 300	2 550	2 240
	Kolor RAL 8014	2 110	2 300	2 550			
	Dowolny kolor RAL*	2 660	2 800	3 060	2 740	2 880	3 140
	Okleiny grupa I (SILK)				2 840	3 000	3 270
	Kolory drewnopodobne WG	2 460	2 600	2 860			
	Okleiny grupa II (SILK)				2 990	3 170	3 450
2126-2250	Kolor RAL 9016	2 260	2 390	2 640	2 320	2 460	2 710
	Kolor RAL 8014	2 260	2 390	2 640			
	Dowolny kolor RAL*	2 740	2 890	3 150	2 820	2 970	3 230
	Okleiny grupa I (SILK)				2 920	3 090	3 370
	Kolory drewnopodobne WG	2 550	2 690	2 950			
	Okleiny grupa II (SILK)				3 080	3 260	3 560
2251-2400	Kolor RAL 9016	2 340	2 470	2 710	2 400	2 540	2 790
	Kolor RAL 8014	2 340	2 470	2 710			
	Dowolny kolor RAL*	2 810	2 970	3 230	2 890	3 050	3 320
	Okleiny grupa I (SILK)				3 000	3 170	3 470
	Kolory drewnopodobne WG	2 620	2 780	3 040			
	Okleiny grupa II (SILK)				3 170	3 350	3 660

\* z wyłączeniem kolorów perłowych, metalizowanych i fluorescencyjnych

Dopłaty**		cena netto	cena brutto
<b>SZ DB</b>	samozamykacz drzwi	350,00	430,50
<b>DZ DB</b>	dotatkowy zamek	90,00	110,70
<b>Z3P DB</b>	zamek trzypunktowy (na zapytanie)	480,00	590,40
<b>ZAP-1 DB</b>	zamek antypaniczny (klamka-klamka lub gładko-klamka)	600,00	738,00
<b>ZAP-2 DB</b>	zamek antypaniczny (drażek w kolorze srebrnym )	950,00	1 168,50
<b>GK BD</b>	gałko - klamka czarna (brak możliwości otwarcia drzwi bez klucza od strony zewnętrznej). Stosowana do elektrozaczechu	20,00	24,60
<b>EZ DB</b>	elektrozaczep	220,00	270,60
<b>WPC DB</b>	wkładka patentowa klasy C	340,00	418,20
<b>ST DB</b>	stoper drzwi bocznych, srebrny	270,00	332,10
<b>OK-AN DB</b>	okucia w kolorze anoda srebrna	180,00	221,40

\*\* zamiana standardowej wersji na wybraną opcję

# Nice Okna



Możliwość zastosowania tylko w bramach o wymiarach specjalnych.

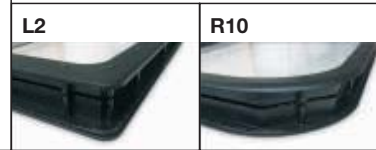

OPCJE OKIEN		cena netto	cena brutto
<b>L2-B</b>	okno prostokątne L2, skręcane, wymiary zewnętrzne 633 x 332 mm, ramka czarna	185,00	227,55
<b>L2-D</b>	okno prostokątne L2, skręcane, wymiary zewnętrzne 633 x 332 mm, ramka dekory drewna Złoty Dąb, Orzech	270,00	332,10
<b>L2-R</b>	okno prostokątne L2, skręcane, wymiary zewnętrzne 633 x 332 mm, ramka jednostronnie lakierowana na kolor RAL (z wyjątkiem: perłowy, metalizowany i fluorescencyjny)	245,00	301,38
<b>R10</b>	okno owalne R10, zatrzaskowe, wymiary zewnętrzne 663 x 343 mm, ramka czarna	255,00	313,65
<b>IP-A</b>	sekcja IP anodowana z podwójną szybą, max. 5000 mm, tylko jako sekcja 3 od dołu	(mb) 260,00	319,80
<b>IP-R</b>	sekcja IP z podwójną szybą, lakierowana jednostronnie na kolor RAL (z wyjątkiem: perłowy, metalizowany i fluorescencyjny), max. 5000 mm, tylko jako sekcja 3 od dołu	(mb) 320,00	393,60

MAKSYMALNA ILOŚĆ OKIEN L2 I R10 W SEKCJI BRAMY				
Szerokość bramy	do 2900 mm	2901 - 3900 mm	3901 - 4500 mm	4501 - 5500 mm
Max. ilość okien	2	3	4	5

ILOŚĆ OKIEN W SEKCJI ALUMINIOWEJ IP				
Szerokość bramy	do 2500 mm	2501 - 3500 mm	3501 - 4500 mm	4501 - 5000 mm
Ilość okien	2	3	4	5

# Nice Klamki i uchwyty



Zamek zatrzaskowy wyposażony w jednostronną wkładkę patentową.

Możliwość obsługi od strony zewnętrznej (3 klucze), jak i wewnętrznej (zasuwka).

Od strony zewnętrznej klamka z szyldem wykonane z tworzywa sztucznego w kolorze czarnym.

Od strony wewnętrznej uchwyt z tworzywa sztucznego w kolorze czarnym.

Zamek standardowo montowany po lewej stronie bramy – patrząc od zewnątrz.

W bramach ręcznych w wymiarach standardowych i specjalnych – montowany standardowo.

W bramach automatycznych montowany jako opcja dodatkowa, konieczna w przypadku wysprężniania awaryjnego z zewnątrz.



OPCJE KLAMEK DO BRAM RĘCZNYCH* (modele Classic, Premium, Design)		cena netto	cena brutto
<b>KLAMKA-2R</b>	zamiana na klamkę zewnętrzną w kolorze satynowanym	56,00	68,88
<b>KLAMKA-3R</b>	zamiana na klamkę zewnętrzną w kolorze starego złota	66,00	81,18
OPCJE KLAMEK DO BRAM RĘCZNYCH SIMPLE CLASSIC ORAZ WSZYSTKICH BRAM AUTOMATYCZNYCH*		cena netto	cena brutto
<b>KLAMKA-1A</b>	klamka zewnętrzna z zamkiem w kolorze czarnym	179,00	220,17
<b>KLAMKA-2A</b>	klamka zewnętrzna z zamkiem w kolorze satynowanym	235,00	289,05
<b>KLAMKA-3A</b>	klamka zewnętrzna z zamkiem w kolorze starego złota	245,00	301,35

OPCJE UCHWYTÓW DWUSTRONNYCH W DOLNEJ SEKCJI*		cena netto	cena brutto
<b>UCHWYT1</b>	uchwyt w kolorze czarnym wspomagający otwarcie/zamknięcie ręczne bramy	50,00	61,50
<b>UCHWYT2</b>	uchwyt w kolorze satynowanym wspomagający otwarcie/zamknięcie ręczne bramy	55,00	67,65
<b>UCHWYT3</b>	uchwyt w kolorze starego złota wspomagający otwarcie/zamknięcie ręczne bramy	65,00	79,95

\* ceny dotyczą elementów zamawianych łącznie z bramą garażową

# Nice Akcesoria



**Sterowanie radiowe Flor z kodem dynamicznie zmiennym o częstotliwości 433.92 MHz, 4,5 miliarda kombinacji.**

**W ofercie Nice piloty:**

- 2 - kanałowe FLO2RE, VR,
- 4 - kanałowe FLO4RE.

**Sterowanie radiowe Flor nie jest kompatybilne ze sterowaniem radiowym Smilo.**

**Możliwość zastosowania w sterowaniach napędów do rolet i markiz.**

**Bezpieczeństwo użytkownika:**

Kod dynamicznie zmienny daje wysoki poziom bezpieczeństwa użytkownika, kod niemożliwy do skopiowania.

**Sterowanie Flor:** zasięg do 200 m z anteną ABFKIT/ABF w terenie otwartym. Czarna obudowa i granatowe przyciski to cecha rozpoznawcza.

Kod		cena netto	cena brutto
<b>FLO2RE</b>	pilot 2-kanałowy, 433.92 MHz	80,00	98,40
<b>FLO4RE</b>	pilot 4-kanałowy, 433.92 MHz	90,00	110,70
<b>VR</b>	pilot 2-kanałowy VERY, 433.92 MHz, z uchwytem mocującym	100,00	123,00
<b>SMX2R</b>	radiodbiornik uniwersalny, 2-kanałowy, 433.92 MHz, pamięć 256 pilotów	205,00	252,15



**Lampa sygnalizacyjna. Klasyka wzornictwa i trwałości.**

Wbudowaną antena 433.92 MHz zwiększająca zasięg działania pilotów.

**Stopień zabezpieczenia IP44.**

**Możliwość łatwego zamontowania anteny ABFKIT do lampy.**

**Praktyczna możliwość zamontowania lampy MLB/MLBT w kilku pozycjach (rysunek poniżej).**

**Fotokomórki MOFB do montażu zewnętrznego w technologii BLUEBUS.**

**Bezpieczeństwo zastosowania:** fotokomórki mogą pracować na dwóch poziomach zasięgu - do 15 m i do 30 m.

Dostępna także wersja z regulowaną osią optyczną o 15° w poziomie MOFOB.

**Wersja bezprzełącznikowa BLUEBUS, MOFB/MOFOB, łatwy i szybki montaż za pomocą przewodu 2-żyłowego, adresowanie fotokomórek za pomocą zworek.**

**Fotokomórki BF do montażu zewnętrznego.**

**Technologia przełącznikowa BF** stosowana do urządzeń z klasycznym wejściem FOTO/STOP.

**Bezpieczeństwo zastosowania:** fotokomórki mogą pracować na dwóch poziomach zasięgu - do 15 m i do 30 m.

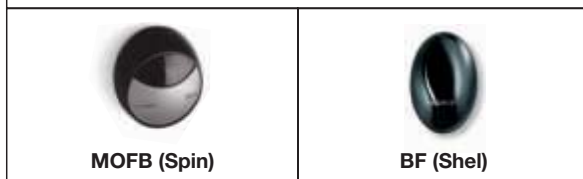

Kod		cena netto	cena brutto
<b>LUCYB</b>	lampa sygnalizacyjna, 12V, z wbudowaną anteną 433.92 MHz, BLUEBUS, pomarańczowa	100,00	123,00
<b>MLB</b>	lampa sygnalizacyjna, 12V, z wbudowaną anteną 433.92 MHz, BLUEBUS, pomarańczowa	115,00	141,45
<b>MLBT</b>	lampa sygnalizacyjna, 12V, z wbudowaną anteną 433.92 MHz, BLUEBUS, przezroczysta	115,00	141,45
<b>MOFB</b>	fotokomórka (nadajnik+odbiornik), BLUEBUS, zasięg 30 m, do Spin	190,00	233,70
<b>BF</b>	fotokomórka (nadajnik+odbiornik), zasięg 30 m, do Shel	160,00	196,80



# Nice Akcesoria KINGgates



Sterowanie radiowe STYLO 4K

Fotokomórki VIKY 30

Lampa sygnalizacyjna IDEA 12V Plus i 24V Plus

Radioodbiornik uniwersalny, 2-kanalowy FRED MYO 2



Kod		cena netto	cena brutto
<b>STYLO 4K</b>	pilot 4-kanalowy, 433.92 MHz	65,00	79,95
<b>VIKY 30</b>	para fotokomórek (nadajnik + odbiornik), zasięg do 30 m	180,00	221,40
<b>IDEA 12 PLUS</b>	lampa sygnalizacyjna 12V z wbudowaną anteną zwiększającą zasięg działania pilotów	90,00	110,70
<b>IDEA 24 PLUS</b>	lampa sygnalizacyjna 24V z wbudowaną anteną zwiększającą zasięg działania pilotów	90,00	110,70
<b>FRED MYO 2</b>	radioodbiornik uniwersalny, zewnętrzny, w plastikowej obudowie, 2-kanalowy	190,00	233,70

# Nice Tabela zastosowań wysprzęglania SPA 2, OTA11 do napędów Spin oraz Ovo

		Szerokość (mm)																		
		2000	2200	2300	2400	2600	2700	2800	2900	3100	3200	3300	3400	3600	3800	4000	4100	4500	5000	5500
Wysokość (mm)	1700																			
	1800																			
	1900																			
	2000																			
	2050																			
	2125																			
	2175																			
	2250																			
	2300																			
	2375																			
	2425																			
	2500																			
	2550																			
	2625																			
	2750																			
	2875																			
	3000																			

SPA 2  
 OTA 11

# Nice Typy prowadzeń i wymiary montażowe

Dostępne systemy prowadzenia oraz wymiary montażowe i eksploatacyjne:

Nadproże Standard STH  
(sprężyny skrętne z przodu)

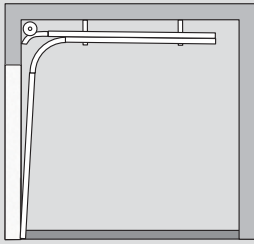

Max wymiary bramy do 3500 x 3000 mm,  
5000 x 2500 mm lub 5500 x 2250 mm

Nadproże Obniżone LH  
(sprężyny skrętne z tyłu)

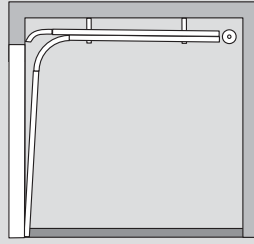

Max wymiary bramy do 3500 x 2750 mm,  
5000 x 2500 mm lub 5500 x 2250 mm

Nadproże Wysokie H  
(sprężyny skrętne z przodu)

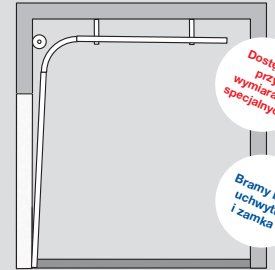

Max wymiary bramy do 3500 x 3000 mm,  
5000 x 2500 mm lub 5500 x 2250 mm

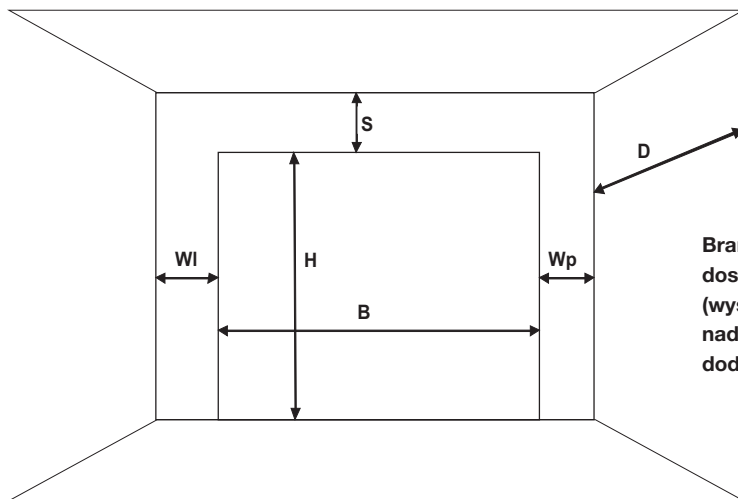

Bramy wyposażone są w kompletny zestaw montażowy dostosowany do standardowych warunków montażowych (wysokości nadproża „S max” tabeli poniżej). W przypadku nadproży przekraczających S max konieczne jest zastosowanie dodatkowych podwieszni.

## Prowadzenie STH i LH - Wymagania instalacyjne

Prowadzenie	S min. - brama ręczna (mm)	S min. - brama automatyczna (mm)	S max. - wysokość nadproża do standardowych podwieszni (mm)	WI, Wp (mm)	Wysokość światła wjazdu - brama ręczna (mm)	Wysokość światła wjazdu - brama automatyczna (mm)
Standard STH	210	220	360	100	H - 80	H
Obniżone LH	120	130	250	100	H - 100	H - 100

## Prowadzenie wysokie H - Wymagania instalacyjne

Prowadzenie	Sn - wysokość nadproża do napędu szynowego (mm)	S min. i S max. - wysokość nadproża do standardowych podwieszni (mm)	WI, Wp (mm)	Wysokość światła wjazdu - brama ręczna i autom.	Wyliczanie HL	Dostępne przewyższenie HL (mm)	Głębokość zabudowy (mm)*
Wysokie H	470 - 760	470 - 1400	100	H	S - 260	210 - 900	H - HL + 750

## Głębokość zabudowy D w zależności od wysokości bramy\*

Prowadzenie	Wysokość bramy (mm)	H	2125	2250	2375	2500	2625	2750	2875	3000
Standard STH	D (mm)	H + 555	2680	2805	2930	3055	3180	3305	3430	3555
Obniżone LH	D (mm)	H + 625	2750	2875	3000	3125	3250	3375	-	-

\* Podane wartości wskazują głębokość zabudowy wyznaczoną przez konstrukcję prowadnic poziomych. Dla prawidłowego montażu winien być zapewniony swobodny dostęp do każdego elementu konstrukcji w związku z czym zalecane jest, aby głębokość była odpowiednio większa.

**Nice** Steel Classic NSC - Segmentowe bramy przemysłowe





# Nice Steel Classic NSC ręczne kolory standardowe

## Charakterystyka bram:

- Segmentowa brama przemysłowa stalowa z tłoczeniem wąskim

## Konstrukcja płaszcza bramy:

- Segmenty o wysokości 610 mm oraz 732 mm
- Ściany sekcji z blach stalowych o grubości 0,5 mm, ocynkowanych ognioowo, powleczonych poliestrem,
- Wypełnienie 40 mm bezfreonowa pianka poliuretanowa,
- Waga:
  - bramy o szerokości do 4750 mm: 13 kg/m<sup>2</sup>,
  - bramy o szerokości powyżej 4750 mm: 13,5 kg/m<sup>2</sup>,
- Wzór – przetłoczenia wąskie poziome,
- Faktura z zewnątrz Stucco,
- Faktura wewnątrz Stucco,

## Profile usztywniające:

- Stosowane w bramach o szerokości powyżej 4750 mm
- Liczba profili usztywniających równa się liczbie sekcji minus jeden

## System prowadzenia:

- Konstrukcja stalowa, ocynkowana ognioowo,
- Sprężyny skrętne testowane na min. 25.000 cykli,
- Brama otwierana ręcznie wyposażona w linkę i uchwyt dwustronny,
- Prowadzenie: Standard NP

## Zabezpieczenia:

- Rygiel ręczny,
- Zabezpieczenie w przypadku pęknięcia sprężyn,
- Zabezpieczenie w przypadku pęknięcia linek,

## Kolory:

- Kolor od zewnątrz: Grupa Kolorów Standardowych
- Kolor od wewnątrz: Biel (zbliżony do RAL 9010).

Pozostałe wymiary i modele dostępne na zapytanie.

<sup>1</sup> W zakresie wysokości 1800 x 2210 mm ilość sekcji: 3, Max ilość sekcji IP: 2

## Kolory standardowe:



## Segmentowe bramy przemysłowe NICE STEEL CLASSIC NSC - ceny netto

Podział przy max wysokości:	Ilość sekcji	Max ilość sekcji IP	Wysokość (mm)	Szerokość (mm)			
				2250	2260-2500	2510-2750	2760-3000
do wys. 2948 mm	4	3	2250 <sup>1</sup>	2 970	3 150	3 310	3 500
			2260-2375	2 980	3 160	3 330	3 530
			2380-2500	3 060	3 260	3 440	3 630
			2510-2625	3 190	3 370	3 540	3 730
			2630-2750	3 260	3 450	3 640	3 850
do wys. 3680 mm	5	4	2760-2875	3 350	3 540	3 730	3 910
			2880-3000	3 640	3 780	3 900	4 090
			3010-3125	3 730	3 980	4 160	4 350
			3130-3250	3 820	4 060	4 260	4 500
			3260-3375	3 690	4 120	4 350	4 610
do wys. 4412 mm	6	5	3380-3500	4 090	4 290	4 440	4 750
			3510-3625	4 170	4 350	4 530	4 840
			3630-3750	4 430	4 600	4 860	5 100
			3760-3875	4 190	4 710	4 950	5 210
			3880-4000	4 280	4 770	5 040	5 370
	7	6	4010-4125	4 340	4 920	5 130	5 450
			4130-4250	4 620	5 080	5 460	5 670
			4260-4375	4 710	5 050	5 390	5 750
			4380-4500	4 870	5 210	5 530	5 900
			4510-4625	4 950	5 480	5 990	6 200
			4630-4750	5 020	5 580	6 110	6 300
			4760-4875	5 100	5 640	6 190	6 390
			4880-5000	5 180	5 710	6 210	6 720

Ilość okien w sekcji IP		2			
Max. ilość okien L2/L3/R10/kratek wentyl. w sekcji		2			
Max. ilość okien L1 w sekcji		1			
Dopłata za przeszklenie sekcji IP	IP-1 Sekcja IP anodowana z pojedynczą szybą*	400	430	500	530
	IP-2 Sekcja IP anodowana z pojedynczą szybą ASC**	610	650	760	810
	IP-3 Sekcja IP anodowana z podwójną szybą*	530	570	660	710
	IP-4 Sekcja IP anodowana z podwójną szybą ASC**	800	880	990	1 080
	IP-5 Sekcja IP anodowana z blachą perforowaną (otwory 10x10 mm co 8 mm)	610	670	760	830
	IP-6 Sekcja IP anodowana z siatką aluminiową	700	780	880	950

\* Sekcje IP anodowane. Tylko jako sekcja środkowa lub górna zamontowana w bramie. Ściana ramy aluminium 1,4 mm. Wypełnienie pojedyncze: 2,5 mm lub podwójne 2 x 2,5 mm (pakiet 21 mm) szyba z tworzywa sztucznego

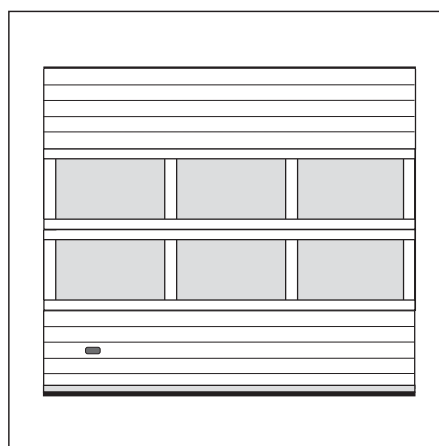

Brama NSC z sekcjami IP (opcja)

# Segmentowa brama przemysłowa z tłoczeniem wąskim

Wysokość (mm)	Szerokość (mm)											
	3010-3250	3260-3500	3510-3750	3760-4000	4010-4250	4260-4500	4510-4750	4760-5000	5010-5250	5260-5500	5510-5750	5760-6000
2250 <sup>1</sup>	3 670	3 850	4 000	4 190	4 350	4 620	4 870	5 240	5 630	5 860	6 020	6 430
2260-2375	3 710	3 880	4 040	4 240	4 430	4 680	4 930	5 300	5 640	5 940	6 110	6 480
2380-2500	3 810	3 990	4 160	4 420	4 660	4 880	5 090	5 410	5 810	6 080	6 300	6 680
2510-2625	3 930	4 110	4 290	4 530	4 790	5 040	5 230	5 620	6 060	6 290	6 460	6 860
2630-2750	4 040	4 240	4 430	4 700	4 960	5 180	5 390	5 770	6 230	6 510	6 720	7 440
2760-2875	4 170	4 390	4 610	4 840	5 090	5 310	5 540	5 930	6 380	6 820	7 170	7 670
2880-3000	4 330	4 600	4 860	5 120	5 390	5 630	5 890	6 450	7 000	7 470	7 840	8 270
3010-3125	4 550	4 810	5 080	5 300	5 520	5 770	6 050	6 730	7 430	7 810	8 110	8 590
3130-3250	4 740	4 960	5 180	5 460	5 750	6 020	6 260	6 900	7 580	7 980	8 280	8 820
3260-3375	4 860	5 140	5 400	5 640	5 890	6 260	6 650	7 180	7 780	8 150	8 450	9 020
3380-3500	5 050	5 230	5 520	5 760	6 020	6 460	6 880	7 540	8 240	8 500	8 630	9 200
3510-3625	5 140	5 400	5 630	5 890	6 140	6 540	6 950	7 630	8 380	8 740	9 040	9 360
3630-3750	5 330	5 590	5 840	6 100	6 360	6 770	7 160	7 910	8 740	9 180	9 490	10 010
3760-3875	5 450	5 710	5 950	6 330	6 690	7 050	7 410	8 120	8 900	9 340	9 650	10 180
3880-4000	5 670	5 920	6 170	6 430	7 000	7 320	7 620	8 370	9 220	9 580	9 820	10 360
4010-4125	5 770	6 050	6 290	6 720	7 140	7 560	7 960	8 600	9 360	9 930	10 360	10 540
4130-4250	5 880	6 170	6 430	6 860	7 270	7 740	8 160	8 820	9 580	10 130	10 530	10 760
4260-4375	5 980	6 480	6 920	7 300	7 670	8 020	8 310	8 980	9 740	10 230	10 580	11 700
4380-4500	6 280	6 700	7 130	7 470	7 800	8 280	8 720	9 390	10 180	10 680	11 040	11 480
4510-4625	6 380	6 820	7 250	7 620	8 000	8 430	8 870	9 620	10 480	11 100	11 600	12 190
4630-4750	6 500	6 920	7 350	7 810	8 280	8 640	9 000	9 870	10 700	11 380	11 950	12 680
4760-4875	6 600	7 140	7 660	8 050	8 410	8 800	9 160	10 010	10 950	11 600	12 120	12 870
4880-5000	6 870	7 320	7 780	8 160	8 550	8 910	9 290	10 130	11 100	11 750	12 280	13 430
	3			4			5			6		
	3			4			5			6		
	2		3			4						
IP-1	550	590	660	690	720	970	1 010	1 050	1 080	1 160	1 320	1 350
IP-2	850	900	1 010	1 040	1 090	1 540	1 430	1 480	1 530	2 170	2 310	2 350
IP-3	760	820	900	940	990	1 180	1 260	1 320	1 370	1 460	1 500	1 560
IP-4	1 160	1 230	1 340	1 430	1 510	1 860	1 820	1 910	1 990	2 470	2 590	2 670
IP-5	900	940	1 030	1 090	1 160	1 430	1 400	1 460	1 530	1 890	1 980	2 050
IP-6	1 030	1 080	1 180	1 260	1 340	1 640	1 620	1 680	1 760	2 180	2 280	2 350

**\*\* Sekcje IP anodowane z szybą ASC o podwyższonej odporności na zarysowania. Tylko jako sekcja środkowa lub górna zamontowana w bramie. Ściana ramy aluminium 1,4 mm. Wypełnienie pojedyncze: 2,5 mm lub podwójne 2 x 2,5 mm (pakiet 21 mm) szyba z tworzywa sztucznego**

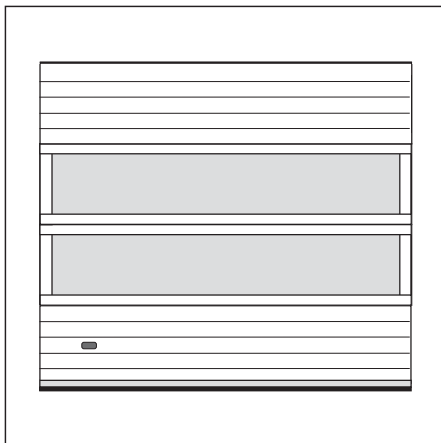
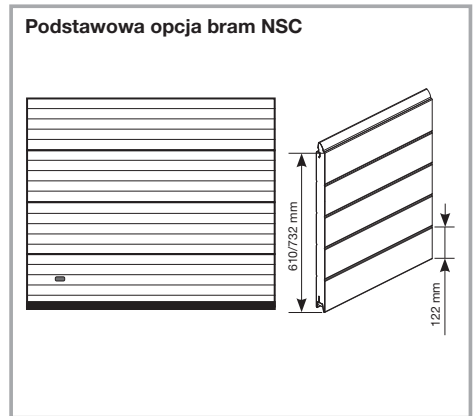

Brama NSC z sekcjami IP bez słupków (opcja)

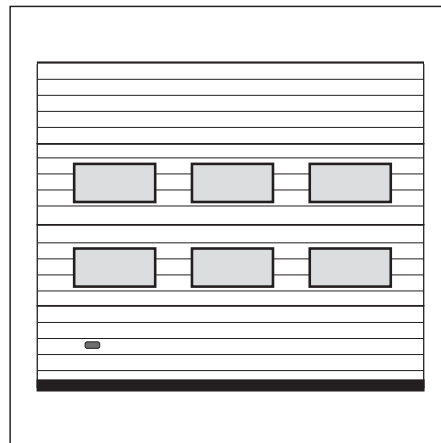

Brama NSC z oknami L2 (opcja)

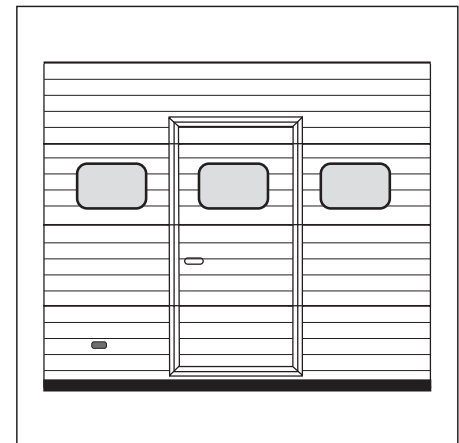

Brama NSC z drzwiami serwisowymi i oknami R10 (opcja)

# Nice Steel Classic NSC z zestawem automatyki

## - tryb pracy TOTMAN, kolory standardowe

Segmentowe bramy przemysłowe NICE STEEL CLASSIC NSC - ceny netto

### Charakterystyka bram:

- Segmentowa brama przemysłowa stalowa z tłoczeniem wąskim

### Konstrukcja płaszcza bramy:

- Segmenty o wysokości 610 mm oraz 732 mm
- Ściany sekcji z blach stalowych o grubości 0,5 mm, ocynkowanych ognioowo, powleczonych poliestrem,
- Wypełnienie 40 mm bezfreonowa pianka poliuretanowa,
- Waga:
  - bramy o szerokości do 4750 mm: 13 kg/m<sup>2</sup>,
  - bramy o szerokości powyżej 4750 mm: 13,5 kg/m<sup>2</sup>,
- Wzór – przetłoczenia wąskie poziome,
- Faktura z zewnątrz Stucco,
- Faktura wewnątrz Stucco,

### Profile usztywniające:

- Stosowane w bramach o szerokości powyżej 4750 mm
- Liczba profili usztywniających równa się liczbie sekcji minus jeden

### System prowadzenia:

- Konstrukcja stalowa, ocynkowana ognioowo,
- Sprężyny skrętne testowane na min. 25.000 cykli,
- Brama otwierana ręcznie wyposażona w linkę i uchwyt dwustronny,
- Prowadzenie: Standard NP

### Zabezpieczenia:

- Rygiel ręczny,
- Zabezpieczenie w przypadku pęknięcia sprężyn,
- Zabezpieczenie w przypadku pęknięcia linek,

### Kolory:

- Kolor od zewnątrz: Grupa Kolorów Standardowych
- Kolor od wewnątrz: Biel (zbliżony do RAL 9010).

Pozostałe wymiary i modele dostępne na zapytanie.

<sup>1</sup> W zakresie wysokości 1800 x 2210 mm ilość sekcji: 3, Max ilość sekcji IP: 2

### Kolory standardowe:



Podział przy max wysokości:	Ilość sekcji	Max ilość sekcji IP	Wysokość (mm)	Szerokość (mm)			
				2250	2260-2500	2510-2750	2760-3000
do wys. 2948 mm	4	3	2250 <sup>1</sup>	4 770	4 950	5 100	5 300
			2260-2375	4 780	4 960	5 130	5 320
			2380-2500	4 860	5 050	5 230	5 420
			2510-2625	4 990	5 170	5 330	5 530
			2630-2750	5 050	5 240	5 440	5 640
do wys. 3680 mm	5	4	2760-2875	5 140	5 330	5 530	5 710
			2880-3000	5 440	5 580	5 700	5 890
			3010-3125	5 530	5 770	5 950	6 150
			3130-3250	5 620	5 850	6 060	6 290
			3260-3375	5 490	5 920	6 150	6 410
do wys. 4412 mm	6	5	3380-3500	5 890	6 080	6 240	6 550
			3510-3625	5 970	6 150	6 330	6 640
			3630-3750	6 230	6 390	6 650	6 900
			3760-3875	5 980	6 510	6 740	7 000
			3880-4000	6 070	6 560	6 830	7 170
	7	6	4010-4125	6 130	6 720	6 920	7 250
			4130-4250	6 420	6 870	7 260	7 470
			4260-4375	6 510	6 850	7 180	7 540
			4380-4500	6 660	7 000	7 320	7 700
			4510-4625	6 740	7 270	7 790	7 990
			4630-4750	6 820	7 370	7 900	8 100
			4760-4875	6 900	7 440	7 980	8 190
			4880-5000	6 970	7 500	8 010	8 510

Ilość okien w sekcji IP		2			
Max. ilość okien L2/L3/R10/kratek wentyl. w sekcji		2			
Max. ilość okien L1 w sekcji		1			
Dopłata za przeszklenie sekcji IP	IP-1 Sekcja IP anodowana z pojedynczą szybą*	400	430	500	530
	IP-2 Sekcja IP anodowana z pojedynczą szybą ASC**	610	650	760	810
	IP-3 Sekcja IP anodowana z podwójną szybą*	530	570	660	710
	IP-4 Sekcja IP anodowana z podwójną szybą ASC**	800	880	990	1 080
	IP-5 Sekcja IP anodowana z blachą perforowaną (otwory 10x10 mm co 8 mm)	610	670	760	830
	IP-6 Sekcja IP anodowana z siatką aluminiową	700	780	880	950

\* Sekcje IP anodowane. Tylko jako sekcja środkowa lub górna zamontowana w bramie. Ściana ramy aluminium 1,4 mm. Wypełnienie pojedyncze: 2,5 mm lub podwójne 2 x 2,5 mm (pakiet 21 mm) szyba z tworzywa sztucznego

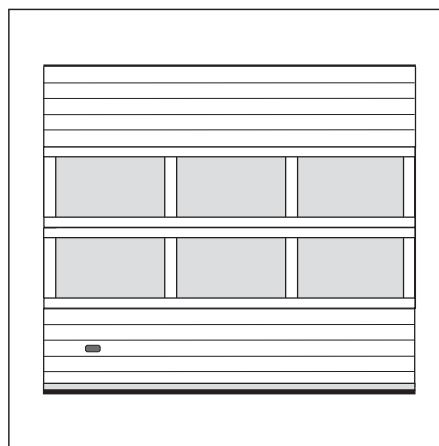

Brama NSC z sekcjami IP (opcja)



# Segmentowa brama przemysłowa z tłoczeniem wąskim

Wysokość (mm)	Szerokość (mm)											
	3010-3250	3260-3500	3510-3750	3760-4000	4010-4250	4260-4500	4510-4750	4760-5000	5010-5250	5260-5500	5510-5750	5760-6000
2250 <sup>1</sup>	5 460	5 640	5 800	5 980	6 150	6 420	6 660	7 040	7 430	7 660	7 810	8 230
2260-2375	5 500	5 670	5 840	6 030	6 230	6 470	6 730	7 090	7 440	7 740	7 900	8 280
2380-2500	5 610	5 790	5 950	6 210	6 460	6 680	6 880	7 210	7 610	7 880	8 100	8 470
2510-2625	5 720	5 900	6 080	6 330	6 590	6 830	7 030	7 410	7 850	8 090	8 250	8 650
2630-2750	5 840	6 030	6 230	6 500	6 750	6 970	7 180	7 570	8 020	8 300	8 510	9 230
2760-2875	5 970	6 190	6 410	6 640	6 880	7 100	7 340	7 720	8 180	8 610	8 960	9 470
2880-3000	6 120	6 390	6 650	6 910	7 180	7 430	7 680	8 240	8 800	9 260	9 640	10 060
3010-3125	6 340	6 600	6 870	7 090	7 310	7 570	7 840	8 520	9 220	9 610	9 910	10 380
3130-3250	6 540	6 750	6 970	7 260	7 540	7 810	8 060	8 690	9 380	9 780	10 070	10 620
3260-3375	6 650	6 940	7 190	7 440	7 680	8 060	8 450	8 980	9 570	9 950	10 240	10 810
3380-3500	6 850	7 030	7 310	7 560	7 810	8 250	8 680	9 340	10 040	10 290	10 420	10 990
3510-3625	6 940	7 190	7 430	7 680	7 930	8 330	8 740	9 430	10 180	10 540	10 840	11 160
3630-3750	7 130	7 390	7 630	7 890	8 150	8 560	8 950	9 700	10 540	10 980	11 290	11 810
3760-3875	7 250	7 500	7 750	8 120	8 490	8 850	9 210	9 920	10 690	11 130	11 440	11 970
3880-4000	7 470	7 710	7 970	8 230	8 800	9 120	9 420	10 160	11 020	11 380	11 610	12 150
4010-4125	7 570	7 840	8 090	8 510	8 940	9 350	9 750	10 400	11 160	11 730	12 150	12 330
4130-4250	7 670	7 970	8 230	8 650	9 070	9 530	9 960	10 620	11 380	11 920	12 320	12 550
4260-4375	7 780	8 280	8 720	9 090	9 470	9 820	10 100	10 770	11 530	12 020	12 370	13 500
4380-4500	8 070	8 500	8 920	9 260	9 600	10 070	10 510	11 190	11 970	12 480	12 840	13 280
4510-4625	8 180	8 610	9 040	9 420	9 790	10 230	10 670	11 420	12 270	12 890	13 390	13 990
4630-4750	8 290	8 720	9 140	9 610	10 070	10 440	10 800	11 660	12 490	13 170	13 740	14 480
4760-4875	8 400	8 940	9 450	9 840	10 200	10 590	10 950	11 810	12 750	13 390	13 910	14 660
4880-5000	8 670	9 120	9 570	9 960	10 350	10 710	11 080	11 920	12 890	13 550	14 080	15 230
	3			4			5			6		
	3			4			5			6		
	2		3			4						
IP-1	550	590	660	690	720	970	1 010	1 050	1 080	1 160	1 320	1 350
IP-2	850	900	1 010	1 040	1 090	1 540	1 430	1 480	1 530	2 170	2 310	2 350
IP-3	760	820	900	940	990	1 180	1 260	1 320	1 370	1 460	1 500	1 560
IP-4	1 160	1 230	1 340	1 430	1 510	1 860	1 820	1 910	1 990	2 470	2 590	2 670
IP-5	900	940	1 030	1 090	1 160	1 430	1 400	1 460	1 530	1 890	1 980	2 050
IP-6	1 030	1 080	1 180	1 260	1 340	1 640	1 620	1 680	1 760	2 180	2 280	2 350

\*\* Sekcje IP anodowane z szybą ASC o podwyższonej odporności na zarysowania. Tylko jako sekcja środkowa lub górna zamontowana w bramie. Ściana ramy aluminium 1,4 mm. Wypełnienie pojedyncze: 2,5 mm lub podwójne 2 x 2,5 mm (pakiet 21 mm) szyba z tworzywa sztucznego

## Podstawowa opcja bram NSC

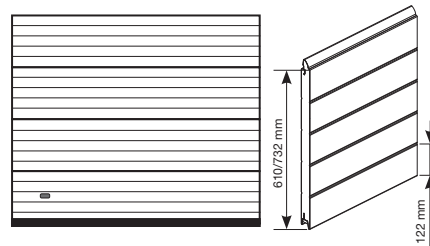

## Nice Steel Classic z zestawem TOTMAN

Charakterystyka zestawu:

- Siłownik SD-100-24 ME15 KEL-5 do bram o powierzchni max. 30 m<sup>2</sup>,
- Zasilanie 3 x 400 V,
- Średnica otworu na wał bramy 25,4 mm,
- Moment obrotowy 100 Nm,
- Prędkość obrotowa 24 obr./min.,
- **Mechaniczne wyłączniki krańcowe**,
- Awaryjne otwieranie za pomocą łańcucha (w zestawie 5 mb),
- Uchwyt mocujący,
- Intensywność pracy ED 60%,
- Centrala sterująca UST1K z możliwością rozbudowy,
- Stopień zabezpieczenia IP 54,
- Przewód do połączenia siłownika z centralą 5 mb,
- Przewód z gniazdem CEE do podłączenia centrali do sieci 1 mb.

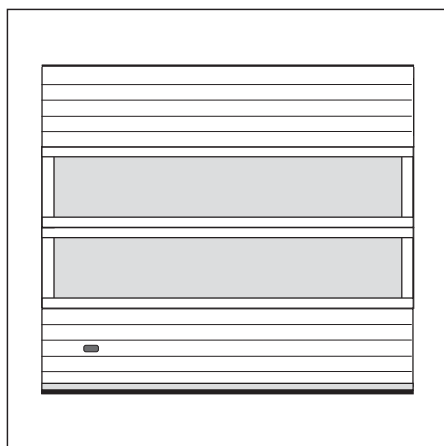

Brama NSC z sekcjami IP bez słupków (opcja)

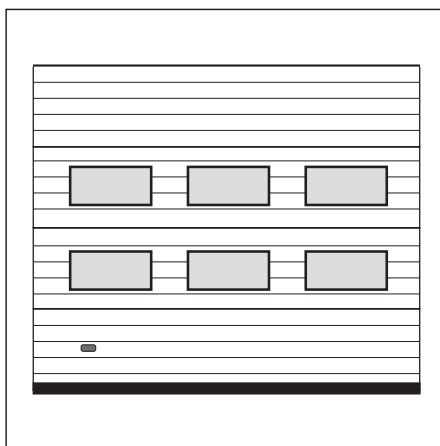

Brama NSC z oknami L2 (opcja)

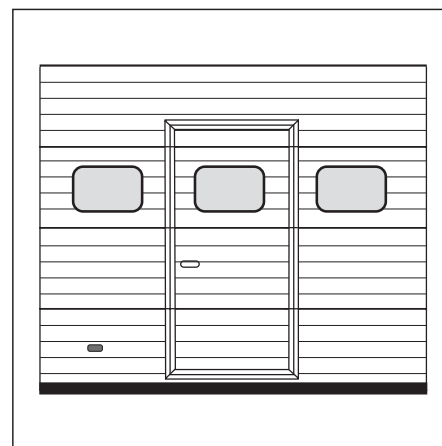

Brama NSC z drzwiami serwisowymi i oknami R10 (opcja)

# Nice Steel Classic NSC z zestawem automatyki

## - tryb pracy AUTOMAT, kolory standardowe

Segmentowe bramy przemysłowe NICE STEEL CLASSIC NSC - ceny netto

### Charakterystyka bram:

- Segmentowa brama przemysłowa stalowa z tłoczeniem wąskim

### Konstrukcja płaszcza bramy:

- Segmenty o wysokości 610 mm oraz 732 mm
- Ściany sekcji z blach stalowych o grubości 0,5 mm, ocynkowanych ognioowo, powleczonych poliestrem,
- Wypełnienie 40 mm bezfreonowa pianka poliuretanowa,
- Waga:
  - bramy o szerokości do 4750 mm: 13 kg/m<sup>2</sup>,
  - bramy o szerokości powyżej 4750 mm: 13,5 kg/m<sup>2</sup>,
- Wzór – przetłoczenia wąskie poziome,
- Faktura z zewnątrz Stucco,
- Faktura wewnątrz Stucco,

### Profile usztywniające:

- Stosowane w bramach o szerokości powyżej 4750 mm
- Liczba profili usztywniających równa się liczbie sekcji minus jeden

### System prowadzenia:

- Konstrukcja stalowa, ocynkowana ognioowo,
- Sprężyny skrętne testowane na min. 25.000 cykli,
- Brama otwierana ręcznie wyposażona w linkę i uchwyt dwustronny,
- Prowadzenie: Standard NP

### Zabezpieczenia:

- Rygiel ręczny,
- Zabezpieczenie w przypadku pęknięcia sprężyn,
- Zabezpieczenie w przypadku pęknięcia linek,

### Kolory:

- Kolor od zewnątrz: Grupa Kolorów Standardowych
- Kolor od wewnątrz: Biel (zbliżony do RAL 9010).

### Pozostałe wymiary i modele dostępne na zapytanie.

### UWAGA:

Brak możliwości zastosowania zabezpieczenia krawędziowego w bramach z drzwiami serwisowymi z progiem 20 mm

<sup>1</sup> W zakresie wysokości 1800 x 2210 mm ilość sekcji: 3, Max ilość sekcji IP: 2

### Kolory standardowe:



Podział przy max wysokości:	Ilość sekcji	Max ilość sekcji IP	Wysokość (mm)	Szerokość (mm)			
				2250	2260-2500	2510-2750	2760-3000
do wys. 2948 mm	4	3	2250 <sup>1</sup>	5 180	5 360	5 520	5 710
			2260-2375	5 190	5 380	5 540	5 740
			2380-2500	5 270	5 470	5 650	5 840
			2510-2625	5 400	5 580	5 750	5 940
			2630-2750	5 470	5 660	5 850	6 060
do wys. 3680 mm	5	4	2760-2875	5 560	5 750	5 940	6 120
			2880-3000	5 850	6 000	6 110	6 310
			3010-3125	5 940	6 190	6 370	6 560
			3130-3250	6 030	6 270	6 470	6 710
			3260-3375	5 900	6 330	6 560	6 820
do wys. 4412 mm	6	5	3380-3500	6 310	6 500	6 650	6 960
			3510-3625	6 380	6 560	6 740	7 050
			3630-3750	6 640	6 810	7 070	7 310
			3760-3875	6 400	6 930	7 160	7 420
			3880-4000	6 490	6 980	7 250	7 580
	7	6	4010-4125	6 550	7 130	7 340	7 660
			4130-4250	6 830	7 290	7 670	7 880
			4260-4375	6 930	7 260	7 600	7 960
			4380-4500	7 080	7 420	7 740	8 110
			4510-4625	7 160	7 690	8 200	8 410
			4630-4750	7 240	7 790	8 320	8 510
			4760-4875	7 310	7 860	8 400	8 600
			4880-5000	7 390	7 920	8 420	8 930

Ilość okien w sekcji IP	2				
Max. ilość okien L2/L3/R10/kratek wentyl. w sekcji	2				
Max. ilość okien L1 w sekcji	1				
Dopłata za przeszklone sekcje IP	IP-1 Sekcja IP anodowana z pojedynczą szybą*	400	430	500	530
	IP-2 Sekcja IP anodowana z pojedynczą szybą ASC**	610	650	760	810
	IP-3 Sekcja IP anodowana z podwójną szybą*	530	570	660	710
	IP-4 Sekcja IP anodowana z podwójną szybą ASC**	800	880	990	1 080
	IP-5 Sekcja IP anodowana z blachą perforowaną (otwory 10x10 mm co 8 mm)	610	670	760	830
	IP-6 Sekcja IP anodowana z siatką aluminiową	700	780	880	950

\* Sekcje IP anodowane. Tylko jako sekcja środkowa lub górna zamontowana w bramie. Ściana ramy aluminium 1,4 mm. Wypełnienie pojedyncze: 2,5 mm lub podwójne 2 x 2,5 mm (pakiet 21 mm) szyba z tworzywa sztucznego

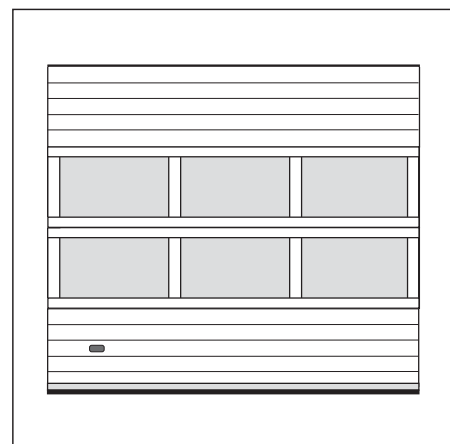

Brama NSC z sekcjami IP (opcja)

# Segmentowa brama przemysłowa z tłoczeniem wąskim

Wysokość (mm)	Szerokość (mm)											
	3010-3250	3260-3500	3510-3750	3760-4000	4010-4250	4260-4500	4510-4750	4760-5000	5010-5250	5260-5500	5510-5750	5760-6000
2250 <sup>1</sup>	5 880	6 060	6 210	6 400	6 560	6 830	7 080	7 450	7 840	8 070	8 230	8 640
2260-2375	5 920	6 090	6 250	6 450	6 640	6 890	7 140	7 510	7 860	8 150	8 320	8 690
2380-2500	6 020	6 200	6 370	6 630	6 870	7 090	7 300	7 620	8 020	8 290	8 510	8 890
2510-2625	6 140	6 320	6 500	6 740	7 000	7 250	7 440	7 830	8 270	8 500	8 670	9 070
2630-2750	6 250	6 450	6 640	6 910	7 170	7 390	7 600	7 980	8 440	8 720	8 930	9 650
2760-2875	6 380	6 600	6 820	7 050	7 300	7 520	7 750	8 140	8 590	9 030	9 380	9 880
2880-3000	6 540	6 810	7 070	7 330	7 600	7 840	8 100	8 660	9 210	9 680	10 050	10 480
3010-3125	6 760	7 020	7 290	7 510	7 730	7 980	8 260	8 940	9 640	10 030	10 320	10 800
3130-3250	6 950	7 170	7 390	7 670	7 960	8 230	8 480	9 110	9 790	10 190	10 490	11 030
3260-3375	7 070	7 350	7 610	7 860	8 100	8 480	8 860	9 390	9 990	10 360	10 660	11 230
3380-3500	7 260	7 440	7 730	7 970	8 230	8 670	9 100	9 750	10 450	10 710	10 840	11 410
3510-3625	7 350	7 610	7 840	8 100	8 350	8 750	9 160	9 840	10 590	10 960	11 250	11 580
3630-3750	7 550	7 800	8 050	8 310	8 570	8 980	9 370	10 120	10 960	11 390	11 700	12 220
3760-3875	7 660	7 920	8 170	8 540	8 900	9 260	9 620	10 340	11 110	11 550	11 860	12 390
3880-4000	7 880	8 130	8 380	8 640	9 210	9 530	9 830	10 580	11 430	11 790	12 030	12 570
4010-4125	7 980	8 260	8 500	8 930	9 350	9 770	10 170	10 810	11 580	12 140	12 570	12 750
4130-4250	8 090	8 380	8 640	9 070	9 480	9 950	10 370	11 030	11 790	12 340	12 740	12 970
4260-4375	8 190	8 690	9 130	9 510	9 880	10 230	10 520	11 190	11 950	12 440	12 790	13 910
4380-4500	8 490	8 910	9 340	9 680	10 010	10 490	10 930	11 600	12 390	12 890	13 250	13 690
4510-4625	8 590	9 030	9 460	9 830	10 210	10 650	11 080	11 830	12 690	13 310	13 810	14 400
4630-4750	8 710	9 130	9 560	10 030	10 490	10 850	11 210	12 080	12 910	13 590	14 160	14 890
4760-4875	8 810	9 350	9 870	10 260	10 620	11 010	11 370	12 220	13 160	13 810	14 330	15 080
4880-5000	9 080	9 530	9 990	10 370	10 760	11 120	11 500	12 340	13 310	13 960	14 490	15 640
	3			4			5			6		
	3			4			5			6		
	2		3			4						
IP-1	550	590	660	690	720	970	1 010	1 050	1 080	1 160	1 320	1 350
IP-2	850	900	1 010	1 040	1 090	1 540	1 430	1 480	1 530	2 170	2 310	2 350
IP-3	760	820	900	940	990	1 180	1 260	1 320	1 370	1 460	1 500	1 560
IP-4	1 160	1 230	1 340	1 430	1 510	1 860	1 820	1 910	1 990	2 470	2 590	2 670
IP-5	900	940	1 030	1 090	1 160	1 430	1 400	1 460	1 530	1 890	1 980	2 050
IP-6	1 030	1 080	1 180	1 260	1 340	1 640	1 620	1 680	1 760	2 180	2 280	2 350

\*\* Sekcje IP anodowane z szybą ASC o podwyższonej odporności na zarysowania. Tylko jako sekcja środkowa lub górna zamontowana w bramie. Ściana ramy aluminium 1,4 mm. Wypełnienie pojedyncze: 2,5 mm lub podwójne 2 x 2,5 mm (pakiet 21 mm) szyba z tworzywa sztucznego

## Podstawowa opcja bram NSC

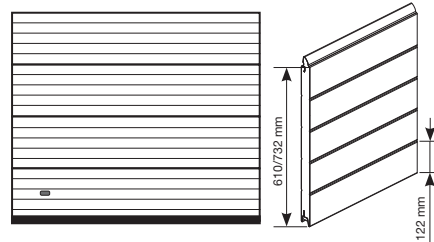

## Nice Steel Classic z zestawem IMPULS

Charakterystyka zestawu:

- Siłownik SD-100-24 EL15 KEL-5 do bram o powierzchni max. 30 m<sup>2</sup>,
- Zasilanie 3 x 400 V,
- Średnica otworu na wał bramy 25,4 mm,
- Moment obrotowy 100 Nm,
- Prędkość obrotowa 24 obr./min.,
- **Elektroniczne wyłączniki krańcowe**,
- Awaryjne otwieranie za pomocą łańcucha (w zestawie 5 mb),
- Uchwyt mocujący,
- Intensywność pracy ED 60%,
- Centrala sterująca UST1K z możliwością rozbudowy,
- Stopień zabezpieczenia IP 54,
- Przewód do połączenia siłownika z centralą 7 mb,
- Przewód z gniazdem CEE do podłączenia centrali do sieci 1 mb,
- 5-cio żyłowy kabel spiralny o rozciągliwości 0,8-1,6 m do podłączenia listwy krawędziowej,
- Para fotokomórek o średnicy 11,5 mm do zabezpieczenia optycznego. Max. szerokość bramy 7000 mm,
- **Czujnik regulacji położenia dolnego bramy SBA\***, spełniający również funkcję puszkii przyłączeniowej.

\* Czujnik SBA – czujnik regulacji położenia dolnego bramy automatycznie zapamiętuje nowe położenie krańcowe bramy, korygując samoczynnie np. efekt wydłużenia linek nawojowych. Standardowe zastosowanie tego czujnika pozwala wyeliminować konieczność wyjazdu serwisowego w przypadku wystąpienia powyższego zjawiska lub innych związanych ze zmianą dolnego położenia bramy.

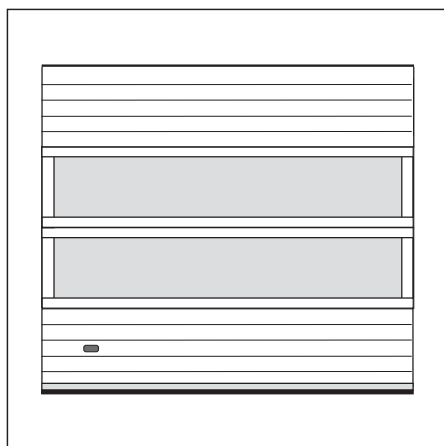

Brama NSC z sekcjami IP bez słupków (opcja)

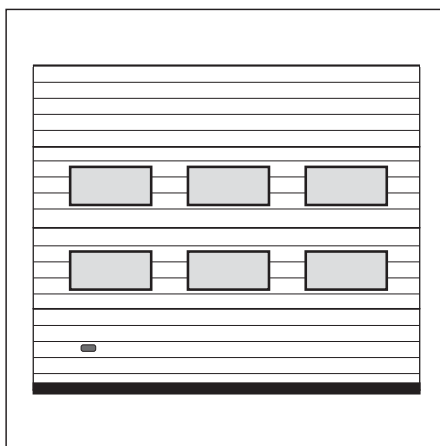

Brama NSC z oknami L2 (opcja)

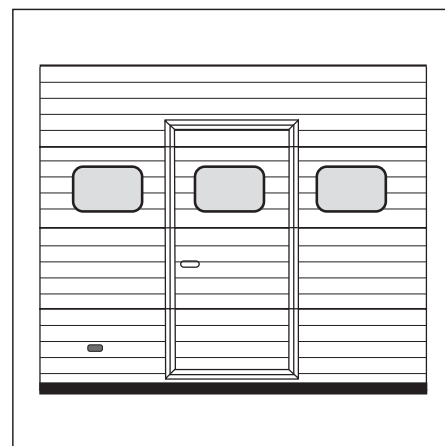

Brama NSC z drzwiami serwisowymi i oknami R10 (opcja)



# Nice Typy prowadzeń i wymiary montażowe

Dostępne systemy prowadzenia:

NP Standardowe

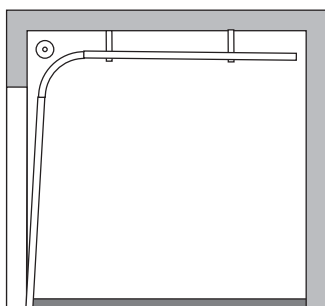

LHRF niskie ze sprężynami z przodu

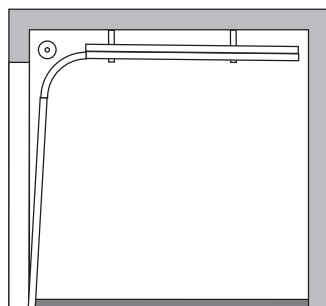

LHR oraz LHR-B niskie ze sprężynami z tyłu

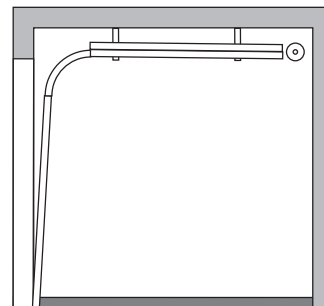

FTR Standardowe wzdłuż konstrukcji dachu

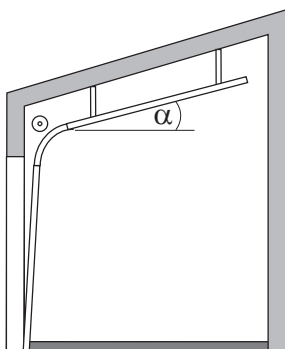

FHL wysokie wzdłuż konstrukcji dachu

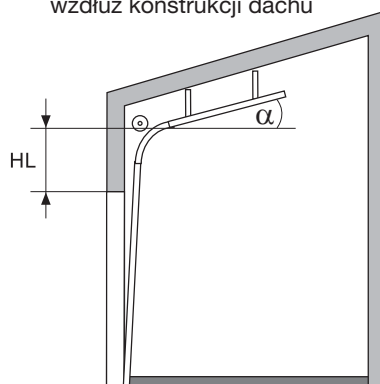

FLH niskie wzdłuż konstrukcji dachu

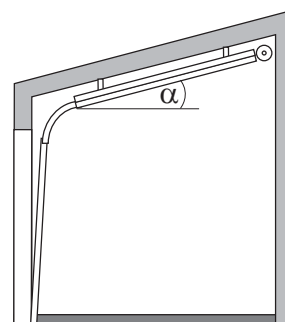

HL wysokie

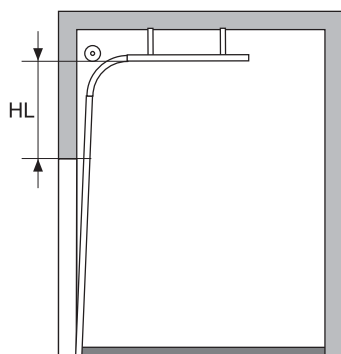

HL-K wysokie na konsolach

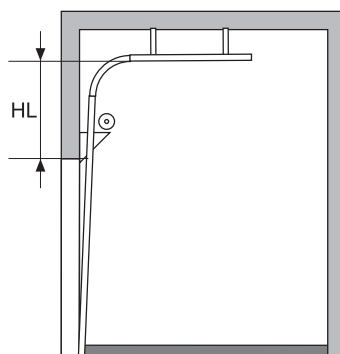

VL pionowe

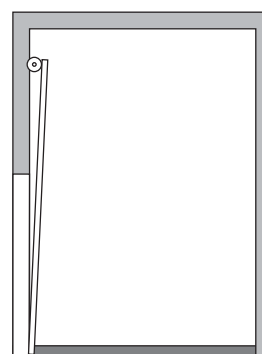

VL-K pionowe na konsolach

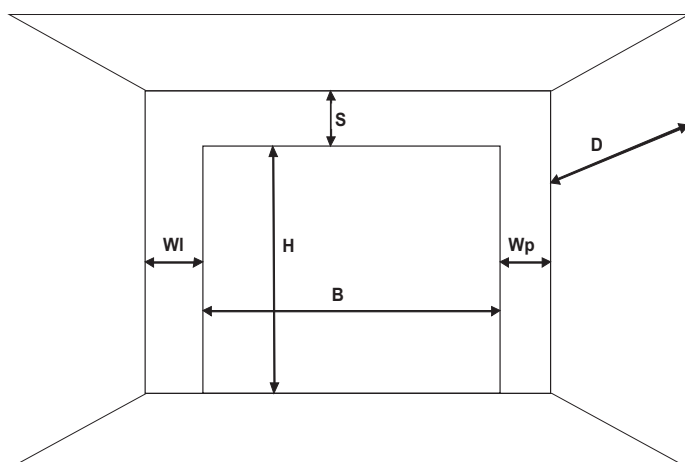
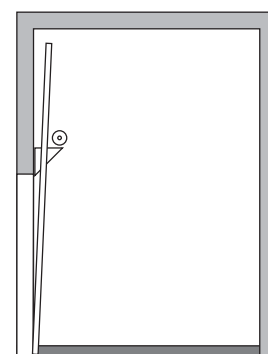

- B** - szerokość otworu
- H** - wysokość otworu
- S** - wysokość nadproża
- WI, Wp** - węgarek boczny
- D** - głębokość zabudowy
- $\alpha$**  - kąt nachylenia dachu
- HL** - wysokość przewyższenia bramy

# Nice Typy prowadzeń i wymiary montażowe



Prowadzenia NP, LHR, LHR-B, LHRF, FTR, FLH, VL, VL-K Wymagania instalacyjne										
Prowadzenie	Max. powierzchnia bramy (m <sup>2</sup> )	B max. - max szerokość bramy (mm)	H max. - max wysokość bramy (mm)	S min. - min. wysokość nadproża (mm)	Wl, Wp brama ręczna (mm)	Wl, Wp napęd kołowy (mm)	Wysokość światła wjazdu (mm)	Głębokość zabudowy D min. (mm)	Dostępny kąt pochylenia prowadnic	
NP	nd.	nd.	5510	450	100	440	H	H + 675	nd.	
			6000	510						
LHR	20	6000	5000	180	160		Ręczna H-200 Autom. H-130	H + 1100		
LHR-B	20	6000	5000	min. 180, max. 245	160			H + 1100		
LHRF	20	nd.	5000	320	160		H - 100	H + 920		
FTR	32	nd.	5510	450	100		H	H + 340		5° ÷ 35°
			6000	510						
FLH	20	6000	5000	180	160		H - 100	H + 1285		
VL	nd.	nd.	3300	H + 330	100		H	500		nd.
			5500					550		
VL-K na konsolach	nd.	5500	5500	H + 330	140	H	700			

Prowadzenia wysokie HL, HL-K oraz FHL Wymagania instalacyjne									
Prowadzenie	H max. - max wysokość bramy (mm)	HL max. - max wartość przewyższenia (mm)	HL min. - min. wartość przewyższenia (mm)	S min. - min. wysokość nadproża (mm)	Wl, Wp brama ręczna (mm)	Wl, Wp napęd kołowy (mm)	Wysokość światła wjazdu (mm)	Głębokość zabudowy D min. (mm)	Dostępny kąt pochylenia prowadnic
HL	4800	1320	210	HL + 260	100	440	H	H - HL + 750	nd.
		3000		HL + 325					
		5800		HL + 360					
HL-K na konsolach (Bmax=5500 mm)	4800	3000	800	HL + 175	140				
		5800		2850					
FHL (max 32 m <sup>2</sup> )	4800	1320	210	HL + 260	100			H - HL + 900	5° ÷ 60°
		3000		HL + 325					
		5800		HL + 360					

## TABELA CENOWA OPCJI SYSTEMÓW PROWADZEŃ

		j.m	cena netto	cena brutto
LHR-1	Prowadzenie niskie ze sprężynami z tyłu do bram o szer. do 3000 mm (nadproże min. 180 mm)	kpl.	560,00	688,80
LHR-2	Prowadzenie niskie ze sprężynami z tyłu do bram o szer. 3001-6000 mm (nadproże min. 180 mm)	kpl.	670,00	824,10
LHR-B	Prowadzenie niskie ze sprężynami z tyłu. Wał ze sprężynami montowany do sufitu. Prowadnice poziome bez tylnej belki	kpl.	440,00	541,20
LHRF-1	prowadzenie niskie ze sprężynami z przodu do bram do wys. 3250 mm (nadproże min. 320 mm)	kpl.	500,00	615,00
LHRF-2	prowadzenie niskie ze sprężynami z przodu do bram o wys. 3251-5000 mm (nadproże min. 320 mm)	kpl.	540,00	664,20
HL-1	prowadzenie wysokie przy HL max 1320 mm	kpl.	320,00	393,60
HL-2	prowadzenie wysokie przy HL od 1321 mm do 2000 mm	kpl.	650,00	799,50
HL-3	prowadzenie wysokie przy HL od 2001 mm do 3000 mm	kpl.	980,00	1 205,40
VL-1	prowadzenie pionowe do bram do wys. 3250 mm. Dopłata do podstawowej ceny bramy ręcznej	%	8 %	
VL-2	prowadzenie pionowe do bram o wys. 3251-5500 mm. Dopłata do podstawowej ceny bramy ręcznej	%	11 %	
-K	konsole do mocowania sprężyn nad otworem przy prowadzeniach HL i VL	kpl.	730,00	897,90
FTR	Prowadzenie standardowe wzdłuż konstrukcji dachu (kąt 5°÷35°). Dopłata do podstawowej ceny bramy ręcznej	%	10 %	
FLH	Prowadzenie niskie wzdłuż konstrukcji dachu ze sprężynami z tyłu (kąt 5°÷35°). Dopłata do podstawowej ceny bramy ręcznej + prowadzenie LHR	%	10 %	
FHL	Prowadzenie wysokie wzdłuż konstrukcji dachu (kąt 5°÷60°). Dopłata do podstawowej ceny bramy ręcznej + prowadzenie HL	%	10 %	

# Nice Opcje bram NSC

		AKCESORIA DO AUTOMATYKI	cena netto	cena brutto
 <b>K3</b>	 <b>K5</b>	<b>K3</b> karta do centrali UST1K: dwukierunkowe semafony, dodatkowe styki otwórz/zamknij	250,00	307,50
		<b>K5</b> karta do centrali UST1K: z wyświetlaczem, serwisowa	190,00	233,70
 <b>900029000050</b>		<b>900029000050</b> dodatkowy łańcuch do awaryjnej obsługi siłowników 5 m	40,00	49,20
		<b>CA0036A00</b> przewód do podłączenia siłownika z centralą UST1K, długość 7 m	190,00	233,70
		<b>CA0038A00</b> przewód do podłączenia siłownika z centralą UST1K, długość 11 m	250,00	307,50

		DODATKI DO BRAM	cena netto	cena brutto
<b>Zamek-1</b>		zamek bębnowy z klamką	120,00	147,60
<b>UP/P</b>		ujednoczenie umieszczenia przeszkleń lub poziomów przetłoczeń (opcja każdorazowo na zapytanie)	220,00	270,60
<b>NAP</b>		przygotowanie pod napęd elektryczny. Przedłużony wał, uszczelka dolna do optycznej listwy bezp. (nie dotyczy drzwi z progim 20 mm), mikrowyłącznik drzwi serwisowych (przy bramach z drzwiami). Dopłata nie dotyczy zamówień bram z napędem z niniejszego cennika.	(kpl.) 170,00	209,10
<b>K/1:4</b>		mechanizm łańcuchowy z przekładnią 1:4	300,00	369,00
<b>N-Ł</b>		napinacz łańcucha (zalecany do automatyki i mechanizmu łańcuchowego)	110,00	135,30
<b>LI-1</b>		linka przeciwbieżna do prowadzeń NP oraz FTR (zalecane do automatyki i mechanizmu łańcuchowego)	140,00	172,20
<b>LI-2</b>		linka przeciwbieżna do prowadzeń LHRF oraz FLH (zalecane do automatyki i mechanizmu łańcuchowego)	2100	258,30
<b>PCV-ST</b>		kratka wentylacyjna PCV, stała, wymiary 344 x 138 mm, tylko kolor biały lub czarny, powierzchnia przewiewu 200 cm <sup>2</sup>	80,00	98,40
<b>PCV-ZAM</b>		kratka wentylacyjna PCV, zamykana od wewnątrz, wymiary 344 x 138 mm, tylko kolor biały lub czarny, powierzchnia przewiewu 155 cm <sup>2</sup>	100,00	123,00
<b>WYL SPAL</b>		wylot spalin, średnica otworu 77 mm	110,00	135,30
<b>BL PW</b>		blokada przeciwpodważeniowa (nie dotyczy prowadzeń LHRF, FLH)	(kpl.) 80,00	98,40
<b>H-SBD</b>		wzmocniona konsola do zabezpieczenia w przypadku pęknięcia sprężyn	40,00	49,20
<b>K/PERF/3000</b>		kątownik perforowany 40x40 mm o długości L=3000 mm	80,00	98,40

		OPCJE LAKIEROWANIA	cena netto	cena brutto
<b>Lak-1</b>		lakierowanie jednostronne na kolor z palety RAL (z wyjątkiem kolorów perłowych, fluorescencyjnych i metalizowanych)	(m <sup>2</sup> ) 70,00	86,10
<b>Lak-2</b>		lakierowanie jednostronne na kolor z palety RAL perłowy, fluorescencyjny lub metalizowany	(m <sup>2</sup> ) 170,00	209,10
<b>Lak-IP</b>		lakierowanie jednostronne i jednobarwne sekcji IP na kolor z palety RAL (kolory perłowe, fluorescencyjne i metalizowane na zapytanie)	(mb) 60,00	73,80

		OPCJE PRZESZKLEŃ	cena netto	cena brutto
<b>IP-0</b>		sekcja IP z szybą podwójną bez słupków środkowych. Max szerokość bramy 3000 mm. Dopłata do ceny sekcji IP	15%	
<b>IP-MAT</b>		sekcja IP z szybą matową lub mleczną. Dopłata do ceny sekcji IP	13%	
<b>L1-B</b>		okno prostokątne L1, skręcane, wymiary zewnętrzne 770 x 430 mm, ramka czarna	240,00	295,20
<b>L2-B</b>		okno prostokątne L2, skręcane, wymiary zewnętrzne 633 x 332 mm, ramka czarna	170,00	209,10
<b>L3-B</b>		okno prostokątne L3, skręcane, wymiary zewnętrzne 609 x 203 mm, ramka czarna	140,00	172,30
<b>R10</b>		okno owalne R10, zatraskowe, wymiary zewnętrzne 663 x 343 mm, ramka czarna bez możliwości lakierowania	240,00	295,20
<b>Lak-R</b>		lakierowanie jednostronne ramki okna na kolor z palety RAL (z wyjątkiem kolorów perłowych, fluorescencyjnych i metalizowanych)	55,00	67,65



# Nice Opcje bram NSC

OPCJE SPRĘŻYN I OKUĆ:		cena netto	cena brutto
SP 50	sprężyny testowane na 50.000 cykli pracy. Dopłata do podstawowej ceny bramy ręcznej	5%	
SP 100	sprężyny testowane na 100.000 cykli pracy. Dopłata do podstawowej ceny bramy ręcznej	na zapytanie	
SP OC	sprężyny ocynkowane	(kpl.) 220,00	270,60
ODP W*	Podwyższona odporność na wilgoć. Zawiasy, linki, wkręty i rolki ze stali nierdzewnej, ocynkowane sprężyny. Dopłata do podstawowej ceny bramy ręcznej. Do pomieszczeń o dużej wilgotności (np. myjnie) zalecane jest zastosowanie bram z paneli aluminiowych (na zapytanie)	20%	

ZABUDOWA GÓRNA:		cena netto	cena brutto
ZAB G/STD	Zabudowa górna z sekcji stalowej w kolorze standardowym, o wysokości 125 - 400 mm (min. szerokość 1000 mm)	(mb) 140,00	172,20
ZAB G/RAL	Zabudowa górna z sekcji stalowej, lakierowana jednostronnie na kolor z palety RAL, o wysokości 125-400 mm, min. szerokość 1000 mm (z wyjątkiem kolorów perłowych, fluorescencyjnych i metalizowanych)	(mb) 210,00	258,30

\* Tylko wymienione elementy, nie dotyczy zawiasów drzwi serwisowych

## Nice Drzwi serwisowe do bram NSC

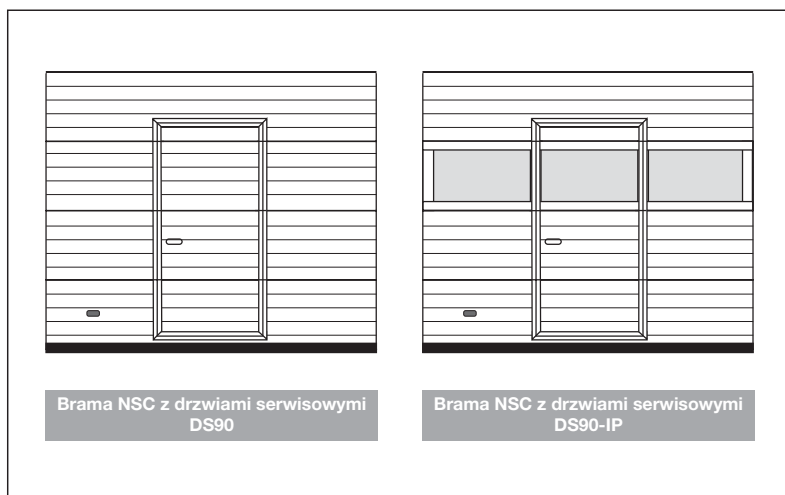

### Drzwi serwisowe

- Minimalna wysokość bramy z drzwiami serwisowymi:
  - przy szerokości bramy **do 3000 mm** włącznie minimalna wysokość bramy **2000 mm**
  - przy szerokości bramy **powyżej 3000 mm** minimalna wysokość bramy **2400 mm**
- Szerokość w świetle przejścia 840 mm pomiędzy ramami i 800 mm przy drzwiach otwartych pod kątem 90°
- Wysokość w świetle przejścia liczona od poziomu posadzki, uzależniona jest od wysokości bramy,
- Drzwi wyposażone w samozamykacz listwowy i zamek na klucz patentowy z dwustronną wkładką,
- Kłamka dwustronna i szylt w kolorze anodowanego aluminium,
- Profile okuć aluminiowe anodowane,
- Próg aluminiowy w kolorze czarnym,
- Umieszczenie drzwi z **progiem 90 mm**:
  - do szerokości 3500 mm, prawa lub lewa strona (minimalna odległość od krawędzi bramy 400 mm) lub na środku skrzydła,
  - powyżej 3500 mm szerokości, tylko na środku skrzydła,
- Umieszczenie drzwi z **progiem 20 mm** – tylko na środku skrzydła bramy
- Kierunek otwierania – prawe lub lewe, zawsze na zewnątrz,
- Minimalna wysokość bramy z drzwiami serwisowymi dla prowadzeń: HL, HL-K, FHL, VL, VL-K wynosi 2700 mm,
- Wysokość drzwi serwisowych jest wartością zmienną, uzależnioną od układu sekcji (1800-2600 mm)

DRZWI SERWISOWE NSC		cena netto	cena brutto
DS90	drzwi serwisowe z progiem 90 mm w bramach bez sekcji IP (maks. szerokość bramy 5500 mm)	2 160,00	2 656,80
DS90-IP	drzwi serwisowe z progiem 90 mm w bramach z trzecią lub/i czwartą sekcją IP (maks. szerokość bramy 5500 mm)	2 380,00	2 927,40
DS20	drzwi serwisowe z progiem 20 mm w bramach bez sekcji IP (maks. szerokość bramy 4000 mm)	2 710,00	3 333,30
DS20-IP	drzwi serwisowe z progiem 20 mm w bramach z trzecią lub/i czwartą sekcją IP (maks. szerokość bramy 4000 mm)	2 930,00	3 603,90
DS20W	<span style="background-color: #90EE90; padding: 2px;">NEW</span> drzwi serwisowe z progiem 20 mm w bramach bez sekcji IP. Szerokość bramy B>4000 mm i B<=5000 mm.	3 140,00	3 862,20
DS20W-IP	<span style="background-color: #90EE90; padding: 2px;">NEW</span> drzwi serwisowe z progiem 20 mm w bramach z trzecią lub/i czwartą sekcją IP. Szerokość bramy B>4000 mm i B<=5000 mm	3 360,00	4 132,80
LR RAL	lakierowanie ramy i okuć drzwi serwisowych (bez progu) na kolor RAL (z wyjątkiem kolorów perłowych, fluorescencyjnych i metalizowanych)	610,00	750,30
DZ DS.	dotłaczony zamek drzwi serwisowych	90,00	110,70
ZA-1*	zamek antypaniczny, kłamka-kłamka lub gałko-kłamka, w kolorze czarnym	550,00	676,50
ZA-2*	zamek antypaniczny, drążek w kolorze aluminium anodowane	870,00	1 070,10

\* Możliwość zastosowania, na zapytanie

# Nice Drzwi boczne NSC

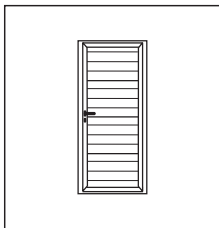

## Profile:

- Drzwi jednoskrzydłowe bez przewiązki, otwierane na zewnątrz lub do wewnątrz,
- System profili MB 60E z przegrodą termiczną (profile trzykomorowe) – aluminium „ciepłe”,
- Kolor ramy skrzydła i ościeżnicy – obustronne lakierowanie na kolor RAL zgodny z zamówionym kolorem skrzydła,
- Uszczelnienie dwustronne montowane na listwy zatrzaskowe,
- Próg aluminiowy z izolacją termiczną, wysokość 20 mm w najwyższym punkcie.

## Wypełnienie:

- Kolor od zewnątrz - zgodny z zamówionym kolorem RAL
- Kolor od wewnątrz – RAL 9010
- Struktura STUCCO od zewnątrz i wewnątrz.

## Okucia:

- Zamek z wkładką patentową,
- Zawiasy nawierzchniowe z możliwością regulacji,
- Zawiasy, klamka, szyld w kolorze czarnym.

## Wymiary zamówieniowe:

- Minimalne wymiary drzwi 750 x 1750 mm,
- Montaż w otworze (otwieranie na zewnątrz i do wewnątrz):
  - szerokość zamówieniowa = szerokość otworu minus 15 mm,
  - wysokość zamówieniowa = wysokość otworu minus 15 mm,
- Montaż za otworem (otwieranie do wewnątrz):
  - szerokość zamówieniowa = szerokość otworu plus od 10 do 120 mm,
  - wysokość zamówieniowa = wysokość otworu plus od 10 do 58 mm,

## Wymiary światła przejścia:

- szerokość = szerokość zamówieniowa minus 185 mm,
- wysokość = wysokość zamówieniowa minus 82 mm.

		DB Nice Steel Classic			
		Szerokość (mm)			
		750-900	901-1100	1101-1200	
Wysokość (mm)	1750 - 2125	Kolor RAL 9002	2 350	2 480	2 750
		Kolory RAL	2 860	3 020	3 300
	2126 - 2250	Kolor RAL 9002	2 430	2 580	2 840
		Kolory RAL	2 950	3 120	3 390
	2251 - 2400	Kolor RAL 9002	2 520	2 660	2 930
		Kolory RAL	3 030	3 200	3 480

## Dopłaty\*

		cena netto	cena brutto
<b>SZ DB</b>	samozamykacz drzwi	350,00	430,50
<b>DZ DB</b>	dotatkowy zamek	90,00	110,70
<b>ZWP DB</b>	zamek wielopunktowy (na zapytanie)	480,00	590,40
<b>ZAP-1 DB</b>	zamek antypaniczny (klamka-klamka lub gałko-klamka)	600,00	738,00
<b>ZAP-2 DB</b>	zamek antypaniczny (drażek w kolorze srebrnym)	950,00	1 168,50
<b>GK DB</b>	gałko-klamka czarna (brak możliwości otwarcia drzwi bez klucza od strony zewnętrznej). Stosowana do elektrozaczepu	20,00	24,60
<b>EZ DB</b>	elektrozaczep	220,00	270,60
<b>WPC DB</b>	wkładka patentowa klasy C	340,00	418,20
<b>ST DB</b>	stoper drzwi bocznych, srebrny.	270,00	332,10
<b>OK-AN DB</b>	okucia w kolorze anoda srebrna	180,00	221,40

\* zamiana standardowej wersji na wybraną opcję

# Nice Brama przemysłowa z paneli garażowych

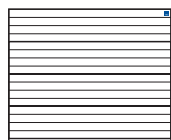

Nice Simple Classic (Woodgrain)  
Nice Classic (Silk)

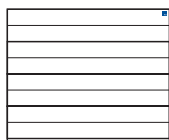

Nice Premium (Silk)

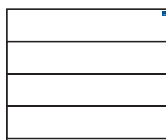

Nice Design (Silk)

## Dopłata za wykonanie bramy przemysłowej z paneli garażowych.

	MODEL BRAMY GARAŻOWEJ		
	Simple Classic WOODGRAIN**	Classic SILK	Premium i Design SILK
Kolor RAL 9016	bez dopłat	23	40
Kolor RAL 8014	bez dopłat	X	X
Kolory z palety RAL*	78	123	140
Dekory GRUPA I (SILK)	X	111	129
Kolory drewnopodobne (WG)	101	X	X
Dekory GRUPA II (SILK)	X	155	173

\* z wyłączeniem kolorów perłowych, metalizowanych i fluorescencyjnych

\*\* brak możliwości zastosowania sekcji IP

## UWAGI:

- **Możliwość wykonania każdorazowo na zapytanie,**
- Maksymalny wymiar bramy z możliwością wykonania z paneli garażowych 6000 x 4000 mm (po wcześniejszym potwierdzeniu możliwości),
- Brak możliwości zastosowania zamka bram garażowych,
- W przypadku wymiany paneli przemysłowych na panel garażowy nie obowiązuje tabela kolorów standardowych bram przemysłowych,
- **Tabela dotyczy dopłaty za m<sup>2</sup> bramy.**

Nice

# ZAMÓWIENIE BRAM GARAŻOWYCH: CLASSIC, PREMIUM, DESIGN

Możliwość złożenia  
zamówienia on-line  
www.nice.pl

ZAMÓWIENIE NR ..... Data: .....

FIRMA	MIASTO	OSOBA SKŁADAJĄCA ZAMÓWIENIE	TELEFON KONTAKTOWY
E-MAIL KONTAKTOWY:		FORMA PŁATNOŚCI: <input type="checkbox"/> Przelew terminowy <input type="checkbox"/> Przedpłata	
ADRES DOSTAWY:			

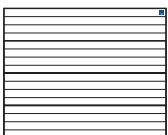
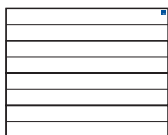
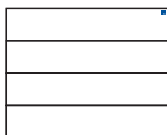
MODEL	<input type="checkbox"/>  <input type="checkbox"/>  <input type="checkbox"/>  Ilość:
TYP	<input type="checkbox"/> Ręczna <input type="checkbox"/> Automatyczna SHEL <input type="checkbox"/> Automatyczna SPIN
PROWADZENIE	<input type="checkbox"/> Standard STH <input type="checkbox"/> Obniżone LH <input type="checkbox"/> Wysokie H Przewyższenie HL = ..... Nadproże S = .....
SZEROKOŚĆ STANDARDOWA	<input type="checkbox"/> 2400 <input type="checkbox"/> 2500 <input type="checkbox"/> 2600 <input type="checkbox"/> 2750 <input type="checkbox"/> 3000 <input type="checkbox"/> 3250 <input type="checkbox"/> 3500 <input type="checkbox"/> 3750 <input type="checkbox"/> 4000
SZEROKOŚĆ SPECJALNA	<input type="checkbox"/> 4250 <input type="checkbox"/> 4500 <input type="checkbox"/> 4750 <input type="checkbox"/> 5000 <input type="checkbox"/> 5250 <input type="checkbox"/> 5500 ..... (wymiaru co 10 mm w zakresie 2000 - 5500 mm)
WYSOKOŚĆ STANDARDOWA	<input type="checkbox"/> 2000 <input type="checkbox"/> 2125 <input type="checkbox"/> 2200 <input type="checkbox"/> 2250 <input type="checkbox"/> 2375
WYSOKOŚĆ SPECJALNA	..... (wymiaru co 10 mm w zakresie 1700 - 3000 mm)
KOLOR	Podstawowe: <input type="checkbox"/> RAL 9016 - Biel <input type="checkbox"/> RAL 8014 - Brąz Sepia Dekor gr.I: <input type="checkbox"/> Złoty Dąb <input type="checkbox"/> Orzech <input type="checkbox"/> Dąb Bagienny <input type="checkbox"/> Ciemny Dąb <input type="checkbox"/> Winchester <input type="checkbox"/> Mahoń <input type="checkbox"/> Szary <input type="checkbox"/> Brąz Czekoladowy <input type="checkbox"/> Macore <input type="checkbox"/> Dąb Naturalny <input type="checkbox"/> Antracyt Okienny <input type="checkbox"/> Kremowy Dekor gr.II: <input type="checkbox"/> Siena Noce <input type="checkbox"/> Siena Rosso <input type="checkbox"/> Antracyt Gładki <input type="checkbox"/> Tabasco <input type="checkbox"/> Cedr Szary <input type="checkbox"/> Daglezja <input type="checkbox"/> Srebrny Szczotkowany <input type="checkbox"/> Bazaltowo-Szary Gładki <input type="checkbox"/> Wiśnia Amaretto <input type="checkbox"/> Antracyt Szczotkowany Dowolny kolor RAL: .....
OPCJE BRAM RĘCZNYCH	<input type="checkbox"/> Uchwyt dwustronny (czarny) w dolnej sekcji <input type="checkbox"/> Dwustronne ryglowanie zamka <input type="checkbox"/> Brama bez klamki i zamka z rygłem wewnętrznym <input type="checkbox"/> Rygiel wewnętrzny
OPCJE BRAM AUTOMATYCZNYCH	<input type="checkbox"/> Uchwyt dwustronny (czarny) w dolnej sekcji <input type="checkbox"/> Klamka zewn. czarna z zamkiem (do wysprz. awaryjnego) <input type="checkbox"/> Zamiana napędu w bramie automatycznej o wysokości 2375 mm z obniżonym nadprożem LH Awaryjne wysprzężenie z zewnątrz: <input type="checkbox"/> SPA2 (Spin) <input type="checkbox"/> OTA11 (Spin) <input type="checkbox"/> MU (Shel)
DODATKOWE ELEMENTY MONTAŻOWE	<input type="checkbox"/> Kątownik perforowany L = 2000 mm ..... szt. <input type="checkbox"/> Kątownik do montażu bocznego prowadnicy pionowej ..... szt. <input type="checkbox"/> Uchwyt listwy nadprożowej ..... szt.
DROGA RADIOWA (dodatkowe elementy)	<input type="checkbox"/> Pilot 2-kanałowy FLO2RE ..... szt. <input type="checkbox"/> Pilot 4-kanałowy FLO4RE ..... szt. <input type="checkbox"/> Pilot 2-kanałowy VERY ..... szt. <input type="checkbox"/> Pilot ON2E ..... szt. <input type="checkbox"/> Radioodbiornik uniwersalny 2-kanałowy SMX2R ..... szt.
FOTOKOMÓRKI	<input type="checkbox"/> Para fotokomórek MOFB (Spin) ..... szt. <input type="checkbox"/> Para fotokomórek BF (Shel) ..... szt.
LAMPY SYGNALIZACYJNE (z wbudowaną anteną) SPIN	<input type="checkbox"/> LUCYB ..... szt. <input type="checkbox"/> MLB ..... szt. <input type="checkbox"/> MLBT ..... szt.
POZOSTAŁE AKCESORIA / UWAGI:	

Pieczęćka zamawiającego:

Podpis osoby zamawiającej:

Zamówienie przyjęł:



Nice

# ZAMÓWIENIE BRAM GARAŻOWYCH: SIMPLE CLASSIC

Możliwość złożenia  
zamówienia on-line  
[www.nice.pl](http://www.nice.pl)

ZAMÓWIENIE NR ..... Data: .....

FIRMA	MIASTO	OSOBA SKŁADAJĄCA ZAMÓWIENIE	TELEFON KONTAKTOWY
E-MAIL KONTAKTOWY:		FORMA PŁATNOŚCI: <input type="checkbox"/> Przelew terminowy <input type="checkbox"/> Przedpłata	
ADRES DOSTAWY:			

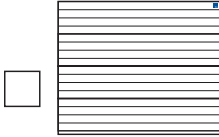
MODEL	<input type="checkbox"/>  Nice Simple Classic (Woodgrain)
TYP	<input type="checkbox"/> Ręczna <input type="checkbox"/> Automatyczna KINGgates <input type="checkbox"/> Automatyczna Spin
PROWADZENIE	<input type="checkbox"/> Standard STH <input type="checkbox"/> Obniżone LH
SZEROKOŚĆ STANDARDOWA	<input type="checkbox"/> 2400 <input type="checkbox"/> 2500 <input type="checkbox"/> 2600 <input type="checkbox"/> 2750 <input type="checkbox"/> 3000 <input type="checkbox"/> 3250 <input type="checkbox"/> 3500 <input type="checkbox"/> 3750 <input type="checkbox"/> 4000 <input type="checkbox"/> 4250 <input type="checkbox"/> 4500 <input type="checkbox"/> 4750 <input type="checkbox"/> 5000 <input type="checkbox"/> 5250 <input type="checkbox"/> 5500
WYSOKOŚĆ STANDARDOWA	<input type="checkbox"/> 2000 <input type="checkbox"/> 2125 <input type="checkbox"/> 2250 <input type="checkbox"/> 2375
KOLOR	Podstawowe: <input type="checkbox"/> RAL 9016 - Biel <input type="checkbox"/> RAL 8014 - Brąz Sepia Standard: <input type="checkbox"/> RAL 8017 Brąz Czekoladowy <input type="checkbox"/> RAL 7016 Antracyt <input type="checkbox"/> RAL 9006 Srebrny <input type="checkbox"/> RAL 7035 Jasnoszary Drewnopodobne: <input type="checkbox"/> Złoty Dąb <input type="checkbox"/> Orzech <input type="checkbox"/> Dowolny kolor RAL .....
OPCJE BRAM RĘCZNYCH	<input type="checkbox"/> Uchwyt dwustronny (czarny) w dolnej sekcji <input type="checkbox"/> Klamka zewnętrzna czarna z zamkiem <input type="checkbox"/> Dwustronne ryglowanie zamka <input type="checkbox"/> Rygiel wewnętrzny
OPCJE BRAM AUTOMATYCZNYCH	<input type="checkbox"/> Uchwyt dwustronny (czarny) w dolnej sekcji <input type="checkbox"/> Klamka zewn. czarna z zamkiem (do wysprzęglania awaryjnego) Awaryjne wysprzęglenie z zewnątrz: <input type="checkbox"/> SPA2 (Ovo, Spin) pod zamek <input type="checkbox"/> OTA11 (Ovo, Spin) pod zamek <input type="checkbox"/> SBLO 01 (Rolls) pod zamek <input type="checkbox"/> SBLO 500 w otworze panelu bramy
DODATKOWE ELEMENTY MONTAŻOWE	<input type="checkbox"/> Kątownik perforowany L = 2000 mm ..... szt. <input type="checkbox"/> Kątownik do montażu bocznego przewodnicy pionowej ..... szt. <input type="checkbox"/> Uchwyt listwy nadprożowej ..... szt.
DROGA RADIOWA KINGgates (dodatkowe elementy)	<input type="checkbox"/> Pilot 4-kanałowy STYLO 4K ..... szt. <input type="checkbox"/> Radiodbiornik uniwersalny 2-kanałowy RED MYO 2 ..... szt.
DROGA RADIOWA Spin (dodatkowe elementy)	<input type="checkbox"/> Pilot 2-kanałowy FLO2RE ..... szt. <input type="checkbox"/> Pilot 4-kanałowy FLO4RE ..... szt. <input type="checkbox"/> Pilot 2-kanałowy VERY ..... szt. <input type="checkbox"/> Pilot ON2E ..... szt. <input type="checkbox"/> Radiodbiornik uniwersalny 2-kanałowy SMX2R ..... szt.
FOTOKOMÓRKI	<input type="checkbox"/> Para fotokomórek VIKY 30 (Ovo, Rolls) ..... szt. <input type="checkbox"/> Para fotokomórek MOFB (Spin) ..... szt.
LAMPY SYGNALIZACYJNE (z wbudowaną anteną)	<input type="checkbox"/> IDEA12V PLUS (Ovo) ..... szt. <input type="checkbox"/> IDEA 24V PLUS (Rolls) ..... szt. <input type="checkbox"/> LUCYB (Spin) ..... szt. <input type="checkbox"/> MLB (Spin) ..... szt. <input type="checkbox"/> MLBT (Spin) ..... szt.
POZOSTAŁE AKCESORIA / UWAGI:	

Pieczętka zamawiającego:

Podpis osoby zamawiającej:

Zamówienie przyjął:



# FORMULARZ ZAMÓWIENIA OPCJI DODATKOWYCH DO BRAM GARAZOWYCH: CLASSIC, PREMIUM, DESIGN

FIRMA	MIASTO	OSOBA SKŁADAJĄCA ZAMÓWIENIE	TELEFON KONTAKTOWY

NR ZAMÓWIENIA BRAMY GARAZOWEJ: ..... z dnia: .....

DRZWI SERWISOWE* (możliwe opcje str. 42)	
WYSOKOŚĆ PROGU DRZWI	<input type="checkbox"/> Drzwi serwisowe z progiem 90 mm <input type="checkbox"/> Drzwi serwisowe z progiem 20 mm (maksymalna szerokość bramy 4000 mm)
KIERUNEK OTWIERANIA	<input type="checkbox"/> Lewe na zewnątrz <input type="checkbox"/> Prawe na zewnątrz 
UMIEJSCOWIENIE	<input type="checkbox"/> Środek <input type="checkbox"/> Lewa strona (min. 400 mm od krawędzi) <input type="checkbox"/> Prawa strona (min. 400 mm od krawędzi)
LAKIEROWANIE	<input type="checkbox"/> Lakierowanie ramy drzwi serwisowych na RAL ..... (bez progu)

OKNA W BRAMIE* (możliwe opcje str. 43)	
TYP OKNA	<input type="checkbox"/> L2 prostokątne, ramka czarna <input type="checkbox"/> L2 prostokątne, ramka orzech <input type="checkbox"/> L2 prostokątne, ramka złoty dąb <input type="checkbox"/> L2 prostokątne, ramka kolor RAL ..... <input type="checkbox"/> R10 owalne, ramka czarna
ILOŚĆ	Ilość okien w sekcji ..... szt.
OKNA W SEKCJI	Nr sekcji ..... od dołu

\* Tylko w bramach o wymiarach specjalnych

SEKCJE IP* (możliwe opcje str. 43)	
TYP SEKCJI IP	<input type="checkbox"/> IP - A sekcja IP anodowana z podwójną szybą (max. 5000 mm) <input type="checkbox"/> IP - R sekcja IP z podwójną szybą, lakierowana jednostronnie na kolor RAL (max. 5000 mm)
POŁOŻENIE SEKCJI	<input checked="" type="checkbox"/> Trzecia sekcja od dołu

\* Tylko w bramach o wymiarach specjalnych

Pieczętka zamawiającego:

Podpis osoby zamawiającej:

Zamówienie przyjął:

\_\_\_\_\_

\_\_\_\_\_

Nice

# ZAMÓWIENIE DRZWI BOCZNYCH GARAŻOWYCH

ZAMÓWIENIE NR ..... Data: .....

FIRMA	MIASTO	OSOBA SKŁADAJĄCA ZAMÓWIENIE	TELEFON KONTAKTOWY
E-MAIL KONTAKTOWY:		FORMA PŁATNOŚCI: <input type="checkbox"/> Przelew terminowy <input type="checkbox"/> Przedpłata	
ADRES DOSTAWY:			

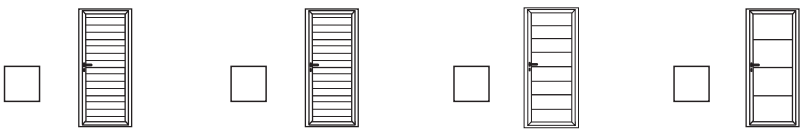
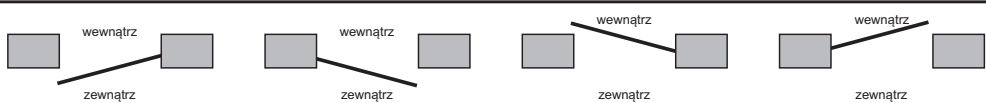
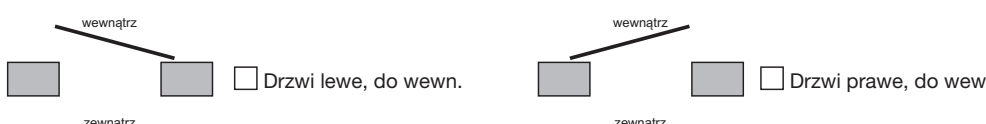
MODEL	 <p>Ilość: _____</p> <p>Simple Classic (Woodgrain) Nice Classic (Silk) Nice Premium (Silk) Nice Design (Silk)</p>
SZEROKOŚĆ (zewnątrzny wymiar ramy)	..... (wymiar w zakresie 750 - 1200 mm)
WYSOKOŚĆ (zewnątrzny wymiar ramy)	..... (wymiar w zakresie 1800 - 2400 mm)
KOLOR (SILK)	<p>Podstawowe: <input type="checkbox"/> RAL 9016 - Biel</p> <p>Dekor gr.I: <input type="checkbox"/> Złoty Dąb <input type="checkbox"/> Orzech <input type="checkbox"/> Dąb Bagienny <input type="checkbox"/> Ciemny Dąb <input type="checkbox"/> Winchester <input type="checkbox"/> Mahoń</p> <p><input type="checkbox"/> Brąz Czekoladowy <input type="checkbox"/> Szary <input type="checkbox"/> Macore <input type="checkbox"/> Dąb Naturalny <input type="checkbox"/> Antracyt Okienny <input type="checkbox"/> Kremowy</p> <p>Dekor gr.II: <input type="checkbox"/> Siena Noce <input type="checkbox"/> Siena Rosso <input type="checkbox"/> Antracyt Gładki <input type="checkbox"/> Tabasco <input type="checkbox"/> Cedr Szary <input type="checkbox"/> Daglezja</p> <p><input type="checkbox"/> Wiśnia Amaretto <input type="checkbox"/> Antracyt Szorstkowany <input type="checkbox"/> Srebrny <input type="checkbox"/> Bazaltowo-Szary Gładki Szorstkowany</p> <p>Dowolny kolor RAL: .....</p>
KOLOR (WOODGRAIN)	<p>Podstawowe: <input type="checkbox"/> RAL 9016 - Biel <input type="checkbox"/> RAL 8014 - Brąz Sepia</p> <p>Kolory drewnopodobne: <input type="checkbox"/> Złoty Dąb <input type="checkbox"/> Orzech <input type="checkbox"/> Dowolny kolor RAL: .....</p>
MONTAŻ W OTWORZE	 <p><input type="checkbox"/> Drzwi prawe, na zewn. <input type="checkbox"/> Drzwi lewe, na zewn. <input type="checkbox"/> Drzwi lewe, do wewn. <input type="checkbox"/> Drzwi prawe, do wewn.</p>
MONTAŻ ZA OTWOREM	 <p><input type="checkbox"/> Drzwi lewe, do wewn. <input type="checkbox"/> Drzwi prawe, do wewn.</p>
OPCJE DODATKOWE	<p><input type="checkbox"/> Licowanie do bramy o numerze seryjnym ..... lub numer zamówienia.....</p> <p><input type="checkbox"/> Samozamykacz drzwi <input type="checkbox"/> Dodatkowy zamek <input type="checkbox"/> Zamek trzypunktowy (na zapytanie)</p> <p><input type="checkbox"/> Zamek antypaniczny ZAP-1 <input type="checkbox"/> Gałko-klamka czarna <input type="checkbox"/> Elektrozaczepek <input type="checkbox"/> Okucia kolor anoda srebrna</p> <p><input type="checkbox"/> Zamek antypaniczny ZAP-2 <input type="checkbox"/> Wkładka patentowa klasy C <input type="checkbox"/> Stoper drzwi bocznych, srebrny</p>
POZOSTAŁE AKCESORIA / UWAGI:	

Pieczętka zamawiającego:

Podpis osoby zamawiającej:

Zamówienie przyjął:

\_\_\_\_\_

\_\_\_\_\_



Nice

# ZAMÓWIENIE BRAM PRZEMYSŁOWYCH: NICE STEEL CLASSIC

**ZAMÓWIENIE NR .....** **Data: .....**

FIRMA	MIASTO	OSOBA SKŁADAJĄCA ZAMÓWIENIE	TELEFON KONTAKTOWY
E-MAIL KONTAKTOWY:		FORMA PŁATNOŚCI: <input type="checkbox"/> Przelew terminowy <input type="checkbox"/> Przedpłata	
ADRES DOSTAWY:			

<b>WYMIAR</b>	Szerokość ..... mm	Wysokość ..... mm	Ilość ..... szt.									
<b>TYP</b>	<input type="checkbox"/> Ręczna <input type="checkbox"/> Ręczna z przygotowaniem pod napęd typu ..... <input type="checkbox"/> Ręczna z kołowrotem łańcuchowym <input type="checkbox"/> Z napędem TOM tryb TOTMAN <input type="checkbox"/> Z napędem TOM tryb AUTOMAT <input type="checkbox"/> Dodatkowy łańcuch do otw. awaryjnego (5 mb) ..... szt. Str. wycięcia uchwytu w dolnej sekcji (widok od wewn.) <input type="checkbox"/> Prawa <input type="checkbox"/> Lewa <input type="checkbox"/> Brak Czujnik DS (widok od wewn.) <input type="checkbox"/> Prawa <input type="checkbox"/> Lewa <input type="checkbox"/> Brak											
<b>PROWADZENIE</b>	Wysokość nadproża ..... mm <input type="checkbox"/> NP Standard <input type="checkbox"/> LHRF Obniżone, sprężyny z przodu <input type="checkbox"/> LHR Obniżone, sprężyny z tyłu <input type="checkbox"/> FTR Standard, wzdłuż linii dachu (kąt ..... stopni) <input type="checkbox"/> FLH Obniżone, sprężyny z tyłu, wzdłuż linii dachu (kąt ..... stopni) <input type="checkbox"/> HL-1 Wysokie (wartość przewyższenia HL = ..... mm) <input type="checkbox"/> LHR-B Obniżone, sprężyny z tyłu <input type="checkbox"/> HL-2 Wysokie (wartość przewyższenia HL= ..... mm) <input type="checkbox"/> HL-3 Wysokie (wartość przewyższenia HL= ..... mm) <input type="checkbox"/> FHL - Wysokie wzdłuż linii dachu (kąt ..... stopni)+wybór HL-1, HL-2, HL-3 <input type="checkbox"/> VL - Pionowe <input type="checkbox"/> K - Konsolle do mocowania sprężyn nad otworem (HL lub VL)											
<b>KOLOR</b>	Standard: <input type="checkbox"/> RAL 9002 <input type="checkbox"/> RAL 8014 <input type="checkbox"/> RAL 7016 <input type="checkbox"/> RAL 9006 <input type="checkbox"/> RAL 5010 <input type="checkbox"/> RAL 3000 <input type="checkbox"/> RAL 6002 <input type="checkbox"/> RAL 1021 <input type="checkbox"/> Dowolny kolor RAL: .....											
<b>DODATKI DO BRAM</b>	<input type="checkbox"/> Lina przeciwbieżna (prow. NP, FTR, LHRF, FLH) <input type="checkbox"/> Zamek bebenkowy z klamką <input type="checkbox"/> Blokada przeciwpodważeniowa (nie dot. LHRF, FLH) <input type="checkbox"/> Napinacz łańcucha <input type="checkbox"/> Wylot spalin <input type="checkbox"/> Sprężyny 50.000 cykli <input type="checkbox"/> Sprężyny 100.000 cykli <input type="checkbox"/> Ujednoczenie przeszkleń lub poziomu przetłoczenia (Na zapytanie) do zamówienia nr ..... lub nr bramy ..... <input type="checkbox"/> Podwyższona odporność na wilgoć											
<b>DODATKI DO NAPĘDÓW</b>	<input type="checkbox"/> Radiodiodniak wewnętrzny SMXI ..... szt. <input type="checkbox"/> Pilot ..... ilość ..... szt. <input type="checkbox"/> Fotokomórki BF ..... szt. (para)											
<b>PRZESZKLENIA/ KRATKI</b>	<input type="checkbox"/> L1-B <input type="checkbox"/> L2-B <input type="checkbox"/> L3-B <input type="checkbox"/> R10 <input type="checkbox"/> Lakierowanie zewn. ramki RAL ..... <input type="checkbox"/> PCV-ST (Biała/Czarna) <input type="checkbox"/> PCV-ZAM (Biała/Czarna) <input type="checkbox"/> Ilość okien/kratek w sekcji ..... szt. <input type="checkbox"/> IP-1 <input type="checkbox"/> IP-2 <input type="checkbox"/> IP-3 <input type="checkbox"/> IP-4 <input type="checkbox"/> IP-5 <input type="checkbox"/> IP-6 <input type="checkbox"/> IP-0 <input type="checkbox"/> IP-MAT <input type="checkbox"/> Lakierowanie jednostr. sekcji IP na RAL .....											
<b>PRZESZKLENIA/ KRATKI W SEKCJI</b>	1 - oznacza sekcję dolną <table border="1" style="display: inline-table; margin-left: 20px;"> <tr> <td>1</td><td>2</td><td>3</td><td>4</td><td>5</td><td>6</td><td>7</td><td>8</td><td>9</td> </tr> </table>			1	2	3	4	5	6	7	8	9
1	2	3	4	5	6	7	8	9				
<b>DRZWI SERWISOWE</b>	<input type="checkbox"/> DS90 <input type="checkbox"/> DS90-IP <input type="checkbox"/> DS20 <input type="checkbox"/> DS20-IP <input type="checkbox"/> DS20W <input type="checkbox"/> DS20W-IP <input type="checkbox"/> Lakierowanie ram i okuć RAL: ..... <input type="checkbox"/> DZ DS. (dodatkowy zamek)											
<b>POŁOŻENIE DRZWI W BRAMIE BEZ PRZESZKLEŃ</b>	<input type="checkbox"/> Lewa strona (od zewn.)* * min. 400 mm od krawędzi <input type="checkbox"/> Środek <input type="checkbox"/> Prawa strona (od zewn.)* * min. 400 mm od krawędzi		<b>Kierunek otwierania</b>									
<b>POŁOŻENIE DRZWI W BRAMIE Z PRZESZKLENIAМИ</b>	Pole nr ..... (patrz od zewnątrz, licząc od lewej strony)		<input type="checkbox"/> Prawe na zewnątrz <input type="checkbox"/> Lewe na zewnątrz									
<b>DODATKOWE ELEMENTY MONTAŻOWE</b>	<input type="checkbox"/> Kątownik perforowany 40 x 40 mm L=3000 mm ..... szt.											
<b>ZABUDOWA GÓRNA</b>	Szerokość ..... mm	Wysokość ..... mm	Kolor RAL: ..... Ilość ..... szt.									
<b>UWAGI:</b>												

Pieczętka zamawiającego:

Podpis osoby zamawiającej:

Zamówienie przyjął:



# ZAMÓWIENIE DRZWI BOCZNYCH NICE STEEL CLASSIC

ZAMÓWIENIE NR ..... Data: .....

FIRMA	MIASTO	OSOBA SKŁADAJĄCA ZAMÓWIENIE	TELEFON KONTAKTOWY
E-MAIL KONTAKTOWY:		FORMA PŁATNOŚCI: <input type="checkbox"/> Przelew terminowy <input type="checkbox"/> Przedpłata	
ADRES DOSTAWY:			

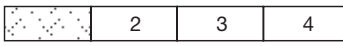
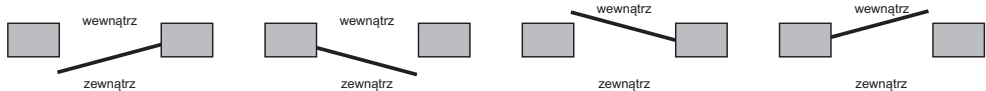
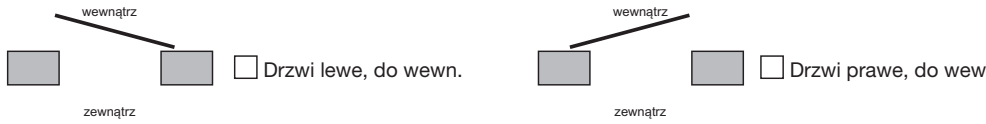
MODEL	 Nice Steel Classic NSC	Ilość:
SZEROKOŚĆ (zewnątrzny wymiar ramy)	..... mm (wymiary w zakresie 750 - 1200 mm)	
WYSOKOŚĆ (zewnątrzny wymiar ramy)	..... mm (wymiary w zakresie 1750 - 2400 mm)	
KOLOR	Standard: <input type="checkbox"/> RAL 9002 Dowolny kolor RAL: .....	
PRZESZKLENIA	<input type="checkbox"/> L2-B <input type="checkbox"/> L3-B <input type="checkbox"/> R10 <input type="checkbox"/> Lakierowanie zewnętrzne ramki na kolor RAL ..... <input type="checkbox"/> IP-1 <input type="checkbox"/> IP-2 <input type="checkbox"/> IP-3 <input type="checkbox"/> IP-4 <input type="checkbox"/> Lakierowanie jednostronne sekcji IP na kolor RAL .....	
PRZESZKLENIA W SEKCJI	licząc od dołu  2 3 4	
MONTAŻ W OTWORZE	 <input type="checkbox"/> Drzwi prawe, na zewn. <input type="checkbox"/> Drzwi lewe, na zewn. <input type="checkbox"/> Drzwi lewe, do wewn. <input type="checkbox"/> Drzwi prawe, do wewn.	
MONTAŻ ZA OTWOREM	 <input type="checkbox"/> Drzwi lewe, do wewn. <input type="checkbox"/> Drzwi prawe, do wewn.	
OPCJE DODATKOWE	<input type="checkbox"/> Licowanie do bramy o numerze seryjnym ..... lub numer zamówienia..... <input type="checkbox"/> Samozamykacz drzwi <input type="checkbox"/> Dodatkowy zamek <input type="checkbox"/> Zamek trzypunktowy (na zapytanie) <input type="checkbox"/> Zamek antypaniczny ZAP-1 <input type="checkbox"/> Gałko-klamka czarna <input type="checkbox"/> Elektrozaczepek <input type="checkbox"/> Okucia kolor anoda srebrna <input type="checkbox"/> Zamek antypaniczny ZAP-2 <input type="checkbox"/> Wkładka patentowa klasy C <input type="checkbox"/> Stoper drzwi bocznych, srebrny	
POZOSTAŁE AKCESORIA / UWAGI:		

Pieczętka zamawiającego:

Podpis osoby zamawiającej:

Zamówienie przyjął:

# Nice Kontakt

## Recepcja

[nice@nice.pl](mailto:nice@nice.pl)  
tel. 22 759 40 00  
fax 22 759 40 21

## Dział Marketingu

tel. 22 759 40 11/12

## Product Manager

**bramy garażowe**  
tel. 22 759 40 23

## Księgowość

tel. 22 759 40 34

## REGION PÓŁNOCNY

e-mail do zamówień:  
[bramy@nice.pl](mailto:bramy@nice.pl)

## Biuro:

tel. 22 759 40 24  
tel. 22 759 40 26  
fax 22 759 40 22

## REGION POŁUDNIOWY

e-mail do zamówień:  
[bramy@nice.pl](mailto:bramy@nice.pl)

## Biuro:

tel. 22 759 40 25  
tel. 22 759 40 27  
fax 22 759 40 22

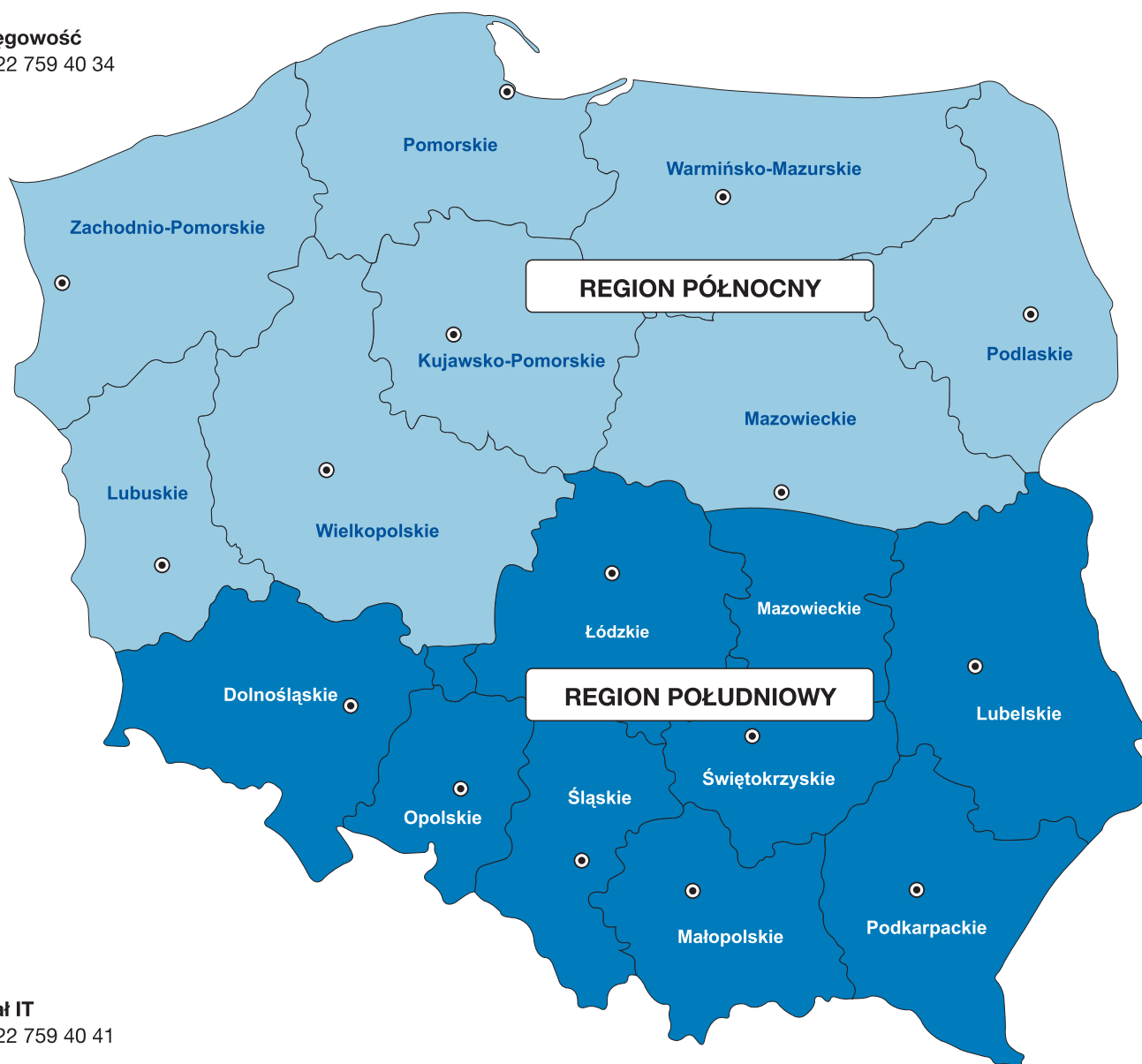

## Dział IT

tel. 22 759 40 41

## Dział serwisu (Porada techniczna)

tel. 22 759 40 30

## Dział serwisu (Naprawa serwisowa)

tel. 22 759 40 18

## Magazyn

tel. 22 759 40 31



**Naj** silniejszy  
bezpieczniejszy  
nowocześniejszy  
po prostu



*„Najdoskonalej działające mechanizmy zawdzięczają swoją niezawodność precyzyjnie dobranym elementom o doskonałej jakości oraz sile, która całość wprawia w ruch.*

**Produkty Nice są właśnie takie, a Nice jest najrozsądniejszym wyborem.**

*Inwestujemy naszą energię i zaangażowanie w badania, rozwój i innowacje, a następnie łączymy naszą myśl technologiczną z nowoczesnym, przyjemnym dla oka design'em. Obrany przez nas kierunek sprawdza się nieprzerwanie od lat. Nasze niezawodne i najbezpieczniejsze rozwiązania są wykorzystywane przez producentów na całym świecie. Wieloletnia gwarancja i szybki serwis pozwoliły nam na pozyskanie szerokiego portfela Partnerów w całym kraju. Największe zaufanie klientów oraz szeroka sieć sprzedaży czynią naszą markę wyjątkową i pobudzają nas do pracy nad powstaniem kolejnych, precyzyjnie przemyślanych, efektywnych i doskonałych jakościowo produktów:*

**najsilniejszych, najbezpieczniejszych, najnowocześniejszych  
po prostu Nice."**

Nice Polska Sp. z o.o.  
ul. Parzewska 2a  
05-800 Pruszków  
Tel. (+48) 22 759 40 00  
Fax (+48) 22 759 40 22  
e-mail: nice@nice.pl  
www.nice.pl

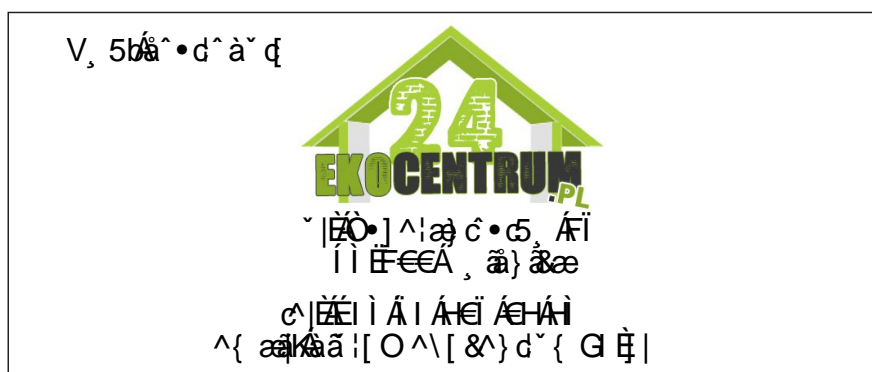

Wszelkie prawa zastrzeżone.

Copyright 2015 by Nice Polska Sp. z o.o.

Kopiowanie, powielanie, rozpowszechnianie całości lub fragmentów wymaga pisemnej zgody. Niniejszy cennik nie stanowi oferty handlowej w rozumieniu przepisów Kodeksu Cywilnego. Zastrzegamy sobie prawo do zmiany kompletacji zestawów oraz zmiany kolorów produktów.