

NICE BRAMY GARAŻOWE

SEGMENTOWE BRAMY GARAŻOWE,
SEGMENTOWE BRAMY PRZEMYSŁOWE

CENNIK 2014 - II EDYCJA



Nice Idealny wzór i kolor dla Twojego domu

Kolory podstawowe (Woodgrain)

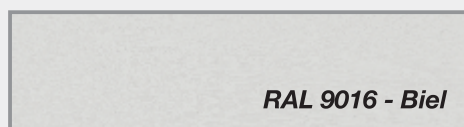

Kolory standardowe (Woodgrain)

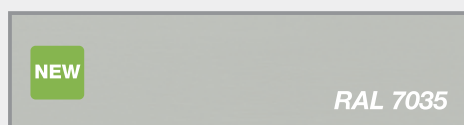
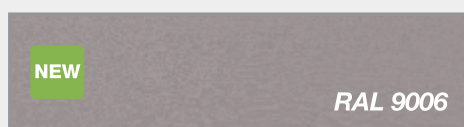
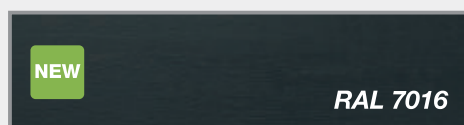
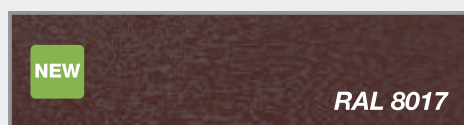

Kolory drewnopodobne (Woodgrain)

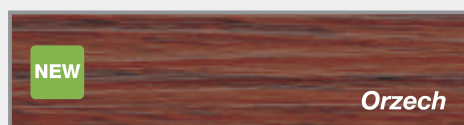

Kolory podstawowe (Silk)

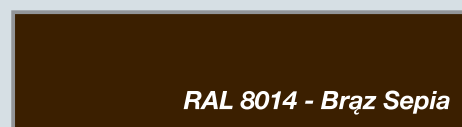
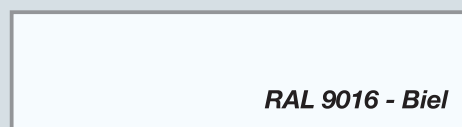

Dekory drewnopodobne (Silk) - Grupa I

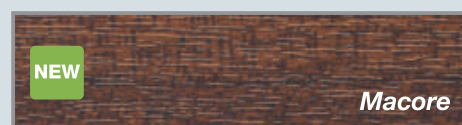
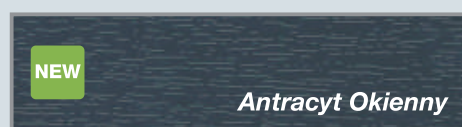
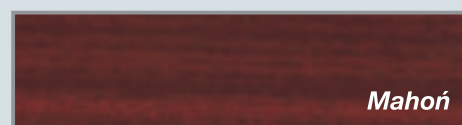
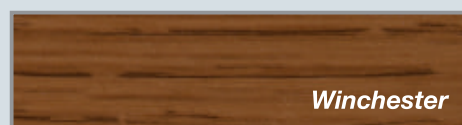
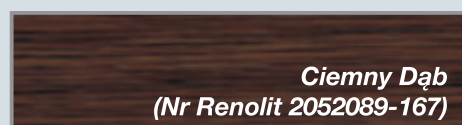
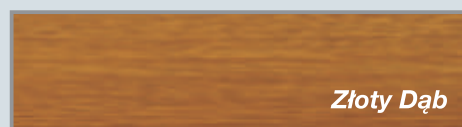

Dekory drewnopodobne (Silk) - Grupa II

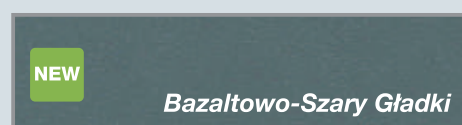
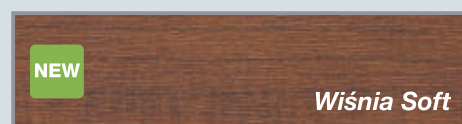
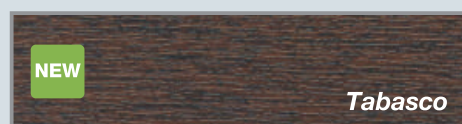
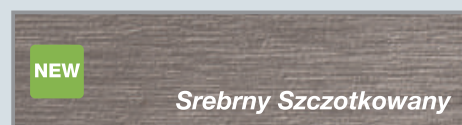
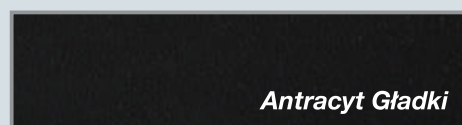
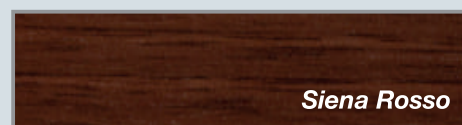
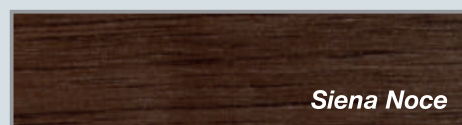

Nice Spis treści

Nice Simple Classic (Woodgrain) - Wymiary standardowe - Ręczne/Automatyczne

Kolory podstawowe	8-9
Kolory standardowe	10-11
Kolory drewnopodobne 	12-13

Nice Classic (Silk) - Wymiary standardowe - Ręczne/Automatyczne

Kolory podstawowe	16-17
Kolory z palety RAL	18-19
Dekory grupa I	20-21
Dekory grupa II	22-23

Nice Premium (Silk) / Nice Design (Silk) - Wymiary standardowe - Ręczne/Automatyczne

Kolory podstawowe	26-27
Kolory z palety RAL	28-29
Dekory grupa I	30-31
Dekory grupa II	32-33

Nice Classic (Silk) - Wymiary specjalne - Ręczne/Automatyczne

Bramy ręczne	34-35
Bramy automatyczne	36-37

Nice Premium (Silk) / Nice Design (Silk) - Wymiary specjalne - Ręczne/Automatyczne

Bramy ręczne	38-39
Bramy automatyczne	40-41

Akcesoria

Napędy do bram automatycznych	42
Opcje bram o wymiarach specjalnych	43
Zabudowy górne	43
Drzwi serwisowe	44
Drzwi boczne	44
Okna	45
Klamki i uchwyty	45
Droga radiowa FLOR	46
Lampy MLB/MLBT/LUCYB	46
Fotokomórki MOFB/BF	46
Akcesoria KINGgates	47

Tabela zastosowań wysprzęglania

SPA 2 i OTA 11	47
-----------------------	-----------

Typy prowadzeń i wymiary montażowe	48
---	-----------

Nice Steel Classic NSC - brama przemysłowa stalowa

Nice Steel Classic NSC ręczne	50-51
Nice Steel Classic NSC z zestawem automatyki - tryb pracy TOTMAN	52-53
Nice Steel Classic NSC z zestawem automatyki - tryb pracy AUTOMAT	54-55

Typy prowadzeń i wymiary montażowe NSC	58
---	-----------

Opcje bram NSC	58-59
-----------------------	--------------

Drzwi serwisowe NSC	59
----------------------------	-----------

Wzór zamówienia bram garażowych	60-63
--	--------------

Kontakt	64
----------------	-----------





Nice Polska

NICE POLSKA

Nice Polska, należąca do grupy Nice, obecna na polskim rynku od 1996 roku, jest największym na rynku dostawcą inteligentnych, kompleksowych systemów zarządzania automatyką domową. Nice to przedsiębiorstwo nowoczesne, zorientowane przyszłościowo i systematycznie rozwijające się. Firma stale powiększa swój udział w rynku i przewagę konkurencyjną.

Obecna siedziba Nice Polska została wybudowana w 2001 roku. Budynek, w którym znajduje się magazyn, dział serwisu, dział szkoleń i obsługi technicznej, w wyniku bardzo dynamicznego rozwoju firmy stał się zaledwie po kilku latach zbyt mały i niewystarczający na pokrycie bieżących potrzeb. W 2008 roku zakończono więc kolejną inwestycję polegającą na rozbudowie powierzchni magazynowej. W budynku powstała także wzorcownia, służąca Partnerom Handlowym firmy jako profesjonalne centrum szkoleniowe.

elero

Firma elero, z siedzibą w Beuren k. Stuttgartu, jest jednym z największych światowych producentów napędów elektrycznych i sterowników do rolet, instalacji przeciwsłonecznych i bram. Paleta produktów firmy elero jest wielostronna i oferuje szeroki asortyment napędów i sterowników, jak również bogaty wybór akcesoriów elektrycznych i mechanicznych. Możliwości ich zastosowania sięgają od rolet poprzez żaluzje, markizy i okiennice aż po bramy rolowane i segmentowe.

KINGgates

Włoska marka KINGgates istnieje na rynku od 2006 roku. Od 2007 roku produkty dostępne są w Polsce. W wyniku zmian własnościowych głównym dystrybutorem marki KINGgates na rynku polskim jest spółka Nice Polska. KINGgates to systemy automatyki do bram wjazdowych i garażowych - bezpieczne i praktyczne produkty oparte na nowoczesnych rozwiązaniach technicznych. Jakość, technologia i bezpieczeństwo użytkowników to główne atrybuty marki i misja założycieli firmy. Zgodnie z przyjętymi wartościami jakość oferowanych produktów gwarantowana jest przez wnikliwą kontrolę produkcji.

OPIEKA HANDLOWA, PROGRAMY MOTYWACYJNE

Priorytetem w działalności handlowej Nice jest dbałość o budowanie pozytywnych relacji z siecią sprzedaży firmy, na którą składa się obecnie ok. 1000 Partnerów Handlowych na terenie całego kraju. Długofalowa, stabilna polityka rabatowa, premiowanie lojalności i zaangażowania za pomocą systemu atrakcyjnych programów motywacyjnych, to zaledwie kilka elementów polityki firmy, której celem jest wzmacnianie relacji handlowych z Partnerami Handlowymi.

MISJA

Rzeczywistość zaprojektowana przez Nice...

Misją firmy Nice jest zagwarantowanie, by Twoje codzienne wyjście i powrót do domu były wygodne i komfortowe, przy jednoczesnym połączeniu funkcjonalności i wyjątkowego designu produktów tak, by w pełni oddawały charakter Twojego wnętrza.

Nice to lepsza jakość życia dzięki przyjaznej domowej rzeczywistości.

WIZJA

...rzeczywistość bez barier

Celem Nice jest bycie światowym liderem w dziedzinie zintegrowanych systemów automatyki domowej dzięki kompleksowej ofercie inteligentnych, przyjaznych użytkownikowi produktów.

Symbole

NEW Nowość

SERCE bramy

Wprawia w ruch

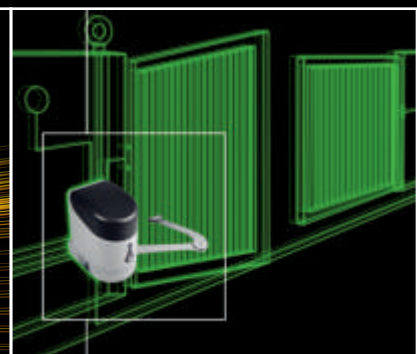
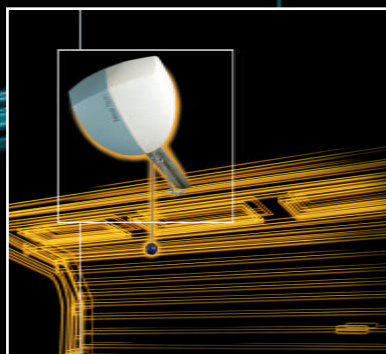
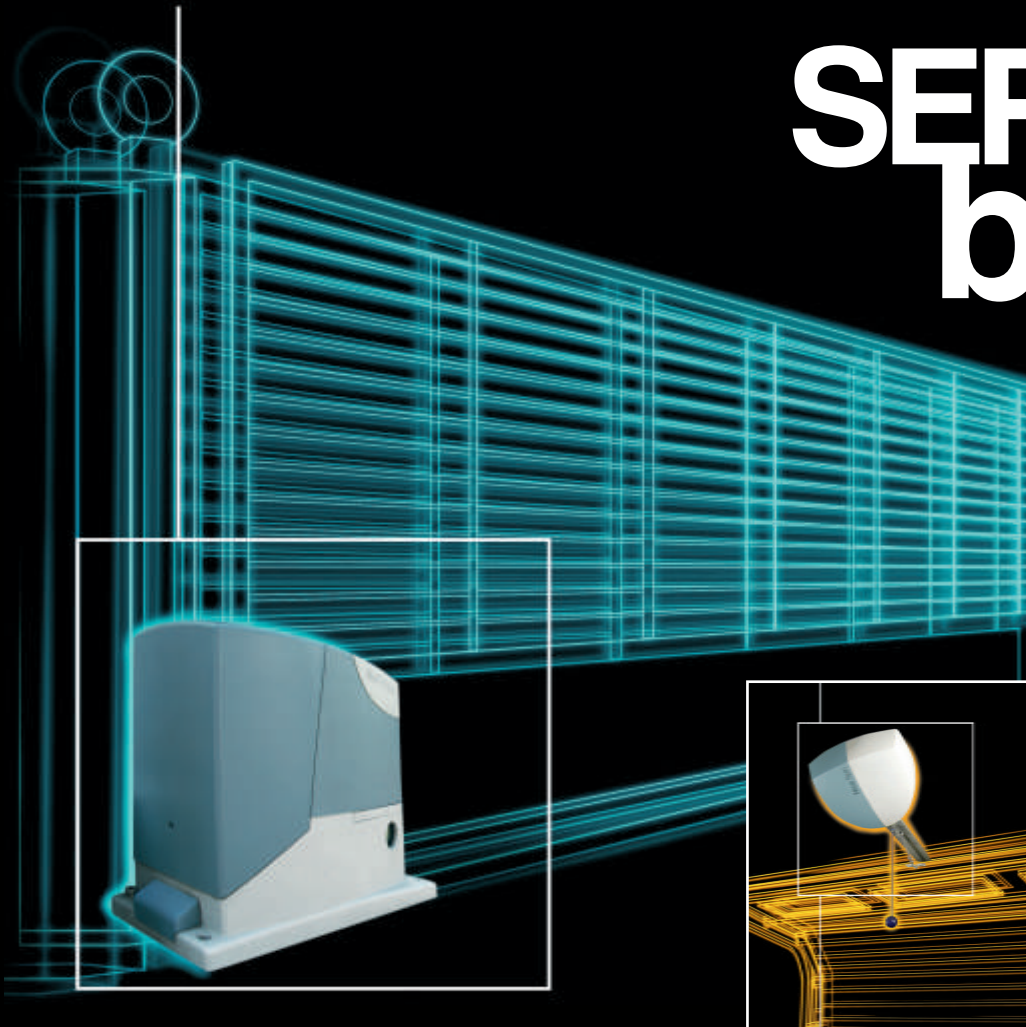

Nice - Serce bramy

Serce bramy

Bez serca organizm nie ma prawa żyć. Bez dobrej automatyki brama nie ma prawa funkcjonować. Tak jak serce napędza żywy organizm, tak automatyka Nice pozwala bramie działać sprawnie i wydajnie. Napędy Nice stanowią swoiste centrum dowodzenia, niezmiennie i niezawodnie wprawiając w ruch każdą bramę, zarówno wjazdową, jak i garażową.

Serce domu

Nice ożywi nie tylko bramę Twojego domu, lecz wprawi w ruch także rolety, markizy, oświetlenie, czy system alarmowy dostępny w naszej ofercie. Kompleksowa oferta Nice, niczym serce prawdziwego organizmu, pozwoli tchnąć nowe życie w niemal cały dom czyniąc życie prostszym, komfortowym i bezpiecznym.

Niezawodny organizm

Urządzenia mechaniczne w naszym domu to bardzo istotne elementy jego całości - używamy ich stale, zamykają się i otwierają niezliczoną ilość razy. Dlatego ważne jest by były najwyższej jakości i gwarantowały niezawodność. Brama powinna niezawodnie służyć przez wiele lat. Zadbaj o to by kierował nią sprawny, wytrzymały i niezawodny mechanizm. Wybierz innowacyjną technologię Nice, światowej rangi specjalisty w automatyce bram.

Istotne informacje dotyczące cennika i współpracy



- Podane ceny bram są sugerowanymi cenami detalicznymi netto (nie zawierają podatku VAT)
- Wprowadzenie zmiany lub korekty do złożonego zamówienia możliwe jest do dwóch dni od jego złożenia i wymaga formy pisemnej
- Wprowadzona zmiana może wpłynąć na wydłużenie terminu realizacji
- Podczas dostawy zamówionego towaru Partner Handlowy zobowiązany jest do dokonania kontroli ilościowo-rodzajowej oraz jakościowej
- Niezgodności ilościowo-rodzajowe Partner Handlowy powinien zgłosić pisemnie przy odbiorze towaru w formie adnotacji na dokumencie WZ
- Niezgodności jakościowe wymagają formy pisemnej i winne być zgłaszane niezwłocznie po ich stwierdzeniu lecz nie później niż 14 dni od daty dostawy

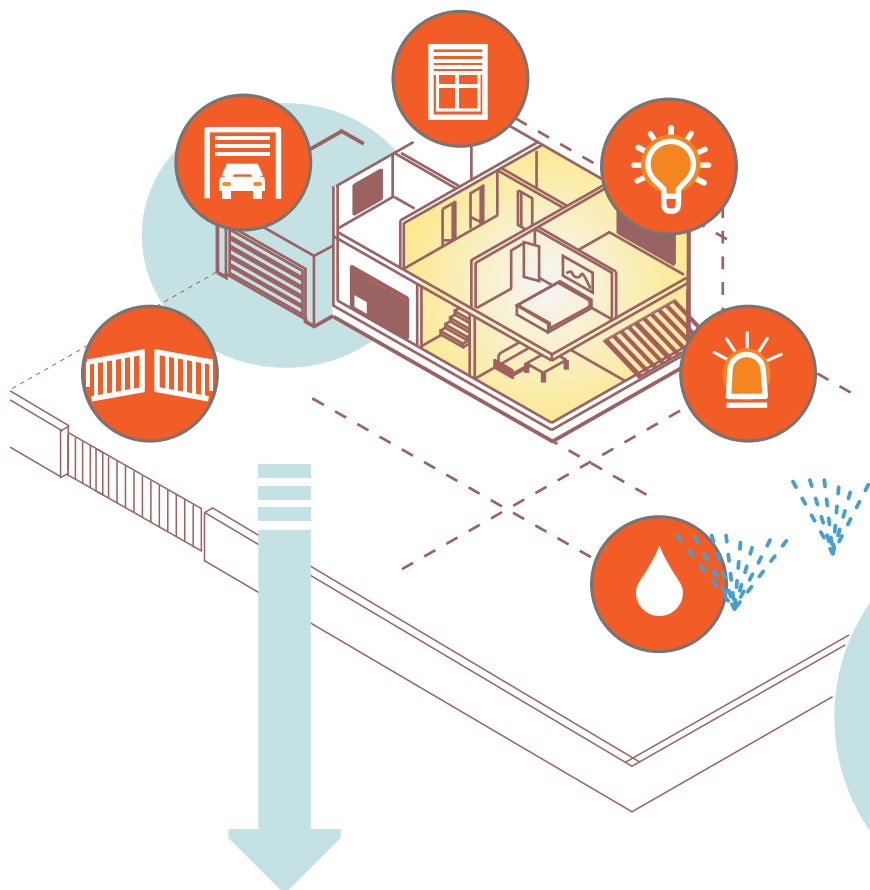

27 kolorów standardowych

w tym 6 najpopularniejszych kolorów RAL, 15 dekorów drewnopodobnych, 6 oklein w popularnych kolorach oraz **możliwość polakierowania bram na dowolny kolor z palety RAL**

NASZE
BRAMY
GARAŻOWE

33 956
kombinacji
dostępnych wymiarów

W TYM:
50 WYMIARÓW
STANDARDOWYCH



Nice - dla Ciebie, dla Twojego domu

Innowacyjna koncepcja, najwyższa użyteczność, najnowocześniejsza technologia i rewolucyjny design – to cechy, które idealnie odzwierciedlają charakter produktów Nice. Łatwe w instalacji i użytkowaniu mogą zautomatyzować bramę wjazdową, garażową, rolety, markizy bez potrzeby projektowania wyrafinowanych i kosztownych instalacji. Inteligentne systemy automatycznego sterowania poszczególnymi elementami domu pozwalają uczynić nasze życie łatwiejszym, a nasz dom zmienić w miejsce, w którym żyje się przyjemniej i wygodniej. Zaawansowane technologie oraz rozwiązania stosowane w systemach Nice pozwolą zaoszczędzić czas, energię oraz dodatkowo zwiększają bezpieczeństwo, a niewielki i prosty w obsłudze pilot może dać Ci pełną kontrolę nad Twoim domem.

Wieloletnie doświadczenie na rynku automatyki dla domu oraz coraz większe zaufanie konsumentów do marki Nice utwierdziło nas w przekonaniu, że czas wyjść naprzeciw oczekiwaniom użytkowników naszych produktów. Głównym założeniem przyjętej strategii stało się dostarczenie Klientom kompleksowej oferty uzupełniających się produktów i usług. Tak powstała idea wprowadzenia na rynek wysokiej klasy garażowych bram segmentowych.

Bramy **Nice Classic**, **Nice Premium** i **Nice Design** to bogactwo stylów, kolorów i rozmiarów, zarówno w wersji ręcznej, jak i automatycznej, umożliwiające elastyczne dopasowanie ich do indywidualnych potrzeb każdego Klienta i każdego domu.

Wybierz idealny wzór dla siebie, dla swojego domu i otoczenia

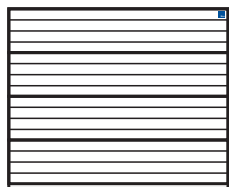

Nice Simple Classic – stanowi połączenie uniwersalności wąskiego przetłoczenia ze strukturą Woodgrain imitującą naturalne drewno. Dostępność w 6 kolorach RAL oraz dwóch najpopularniejszych kolorach drewnopodobnych, gwarantuje swobodę w doborze bramy do pozostałej stolarki otworowej czy też elewacji budynku.

NEW

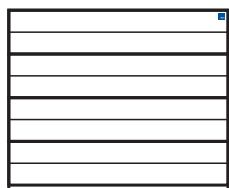

Nice Classic – wąskie przetłoczenia poziome bramy to wyjątkowo uniwersalne rozwiązanie. Idealnie komponuje się zarówno z nowoczesną, jak i klasyczną architekturą domu.

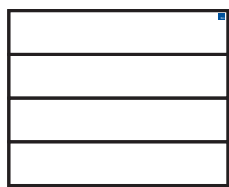

Nice Premium – szerokie przetłoczenia poziome to połączenie klasycznego i nowoczesnego wzornictwa. Eleganckie pojedyncze przetłoczenie w środkowej części sekcji, zwłaszcza w okleinach drewnopodobnych, do złudzenia przypomina bramę wykonaną z litego drewna. Model idealnie komponujący się zarówno w nowoczesnej, jak i klasycznej architekturze.

Nice Design – gładka powierzchnia bez przetłoczeń poziomych zachwycająca prostotą formy i elegancją idealnie wyglądająca w nowoczesnych budynkach. Doskonale rozwiązanie dla osób ceniących proste, a zarazem wyjątkowo oryginalne rozwiązania.

wygoda

GŁADKA POWIERZCHNIA BRAMY



ELEGANCJA

PASEK ZBROJONY W AUTOMACIE



CICHA I PŁYNNĄ PRACĄ

oszczędność

FUNKCJA UŚPIENIA AUTOMATU



OSZCZĘDNOŚĆ PRĄDU

IZOLACJA TERMICZNA BRAMY



WIĘCEJ CIEPŁA

NIŻSI POZIOM POBIERANIA ENERGII



NIŻSZE RACHUNKI

bezpieczeństwo

PILOT FLOR
ZE ZMIENNYM KODOWANIEM



4,5 MILIARDA KOMBINACJI

AMPEROMETRYCZNY SYSTEM
WYKRYWANIA PRZESZKODY



WYSOKA CZUŁOŚĆ I NIEZAWODNOŚĆ

DEKLARACJA ZGODNOŚCI
Z MASZYNOWYMI DYREKTYWAMI
BEZPIECZEŃSTWA UNII EUROPEJSKIEJ



PEŁNE BEZPIECZEŃSTWO
AUTOMATYCZNYCH BRAM GARAŻOWYCH NICE



OCHRONA ZDROWIA
I ŚRODOWISKA NATURALNEGO



Bramy garażowe Nice

Z bramą segmentową Nice oszczędzasz podwójnie:

Oszczędność miejsca - brama segmentowa to idealne rozwiązanie dla nawet najmniejszego garażu z krótkim podjazdem. To nowoczesne rozwiązanie pozwala maksymalnie wykorzystać dostępną przestrzeń, ponieważ miejsce potrzebne do zabudowy i funkcjonowania bramy jest ograniczone do minimum.

Oszczędność energii - izolacja termiczna bramy garażowej Nice pozwoli zatrzymać ciepło wewnątrz budynku bez względu na warunki panujące na zewnątrz. Zastosowanie w bramach segmentowych Nice sekcji stalowych wypełnionych bezfreonową pianką poliuretanową o grubości 40 mm oraz uszczelnienie bramy na całym jej obwodzie zapewnia doskonałą izolację termiczną oraz akustyczną.

Elastyczność montażu

Niewygórowane wymagania instalacyjne bram garażowych Nice umożliwiają montaż w większości istniejących otworów garażowych. Przy rozwiązaniu ze standardowym typem prowadzenia do zamontowania bramy wraz z napędem elektrycznym wystarczająca wysokość nadproża to 22 cm, a w przypadku opcji nadproża obniżonego - tylko 13 cm. Niezbędna przestrzeń po bokach bramy została także maksymalnie ograniczona - wystarczająca do prawidłowego montażu szerokość węgarów bocznych to tylko 10 cm!

Bramy garażowe Nice dostępne są zarówno w **wersji ręcznej**, jak i **automatycznej**.

Prosto do garażu – bez wysiadania!

Nie musisz wysiadać z samochodu, moknąć na deszczu czy brodzić w śniegu by wjechać do garażu. Skorzystaj z naszej kompleksowej oferty i otwórz swoją bramę pilotem Nice! Na automatyce znamy się jak nikt inny – w tej branży jesteśmy niekwestionowanym liderem. Niezawodność, kompleksowa oferta i unikalne wzornictwo automatyki do bram Nice to cechy, za które cenią nas Klienci od lat. Automatyczna brama garażowa Nice znacznie podniesie komfort i wygodę Twojego życia.

Najwyższa jakość w rozsądnej cenie

Atrakcyjność oferty bram automatycznych Nice to nie tylko doskonała cena, która zawsze jest zdecydowanie niższa niż brama oraz automat zakupione osobno. Bramy garażowe Nice wyposażone są **standardowo** w nowoczesne automaty najwyższej jakości - siłowniki Shel75, Spin21, Spin22, Spin41 oraz Spin41L przy bramach wysokich.

Ciche i płynne otwarcie z napędami serii Spin

Automatyczna brama Nice to gwarancja cichej i płynnej pracy. Siłowniki Nice wyposażone są w **zbrojony pasek**, którego zastosowanie **gwarantuje bardzo cichą i płynną pracę**.

Bezpiecznie

Pilot FLOR, dzięki dynamicznie zmiennemu kodowaniu, posiada aż 4,5 miliarda kombinacji. Dzięki temu nawet przechwycony i nagrany kod nie umożliwi złodziejowi otwarcia bramy!

Komfort bramy automatycznej – dla każdego, w standardzie

Oferta bram automatycznych jest bardzo szeroka - swym zakresem obejmuje wszystkie dostępne modele i kolory bram, a także wszystkie wymiary zarówno standardowe, jak i niestandardowe - zawsze w bardzo atrakcyjnej cenie.

Możesz też otwierać ręcznie

Eksploatacja ręcznych bram sekcyjnych Nice jest zupełnie bezproblemowa. Bez względu na wymiar każda brama wyposażona jest w pakiet dwóch sprężyn skrętnych o indywidualnie dobranej charakterystyce uzależnionej od powierzchni bramy. Zapewnia to wyjątkowo łatwą i płynną obsługę.

Zalecenie

Nie zaleca się montażu bram w ciemnych kolorach w miejscach silnie nasłonecznionych. Może to prowadzić do odkształcenia powierzchni bramy co jest procesem naturalnym wynikającym z właściwości materiałowych.

Nice Simple Classic (Woodgrain)



NEW



Nice Simple Classic ręczne/automatyczne

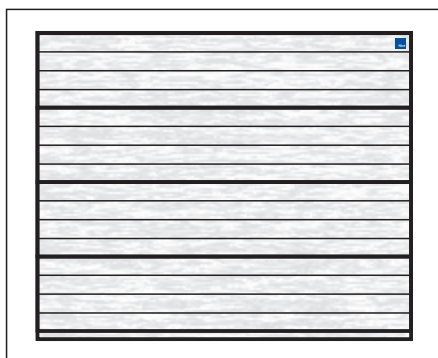

Charakterystyka bram:

- Powierzchnia sekcji w strukturze **Woodgrain** od strony zewnętrznej, od wewnątrz przetłoczenia wąskie Stucco,
- Segmenty wykonane z blachy stalowej o grubości 0,45 mm, ocynkowanej ogniowo, powleczonej poliestrem,
- Wypełnienie sekcji stanowi bezfreonowa pianka poliuretanowa o grubości ok. 40 mm,
- Konstrukcja nośna stalowa, ocynkowana ogniowo,
- System wyważania na sprężynach skrętnych testowanych na min. 15 000 cykli,
- Brama standardowo wyposażona w zabezpieczenie w przypadku pęknięcia sprężyn,
- Bezpieczna konstrukcja sekcji uniemożliwiająca przycięcie palców od strony zewn. i wewn., zarówno podczas otwierania, jak i zamykania bramy,
- W bramach o szerokości powyżej 4750 mm stosowane są profile usztywniające.

Gwarancja:** Bramy i automatyka - 24 miesiące od daty sprzedaży.

Tabela z wymiarami bram ręcznych i automatycznych Simple Classic

Wymiar otworu szer. x wys. (mm)	Brama ręczna cena netto	Brama automatyczna KINGgates cena netto	Brama automatyczna SPIN cena netto
2400 x 2000	2 200	2 730	3 000
2400 x 2125	2 250	2 790	3 060
2400 x 2250	2 320	2 860	3 130
2400 x 2375	2 490	3 030*	3 290*
2500 x 2000	2 260	2 800	3 060
2500 x 2125	2 330	2 870	3 140
2500 x 2250	2 390	2 920	3 190
2500 x 2375	2 570	3 110*	3 370*
2600 x 2000	2 320	2 860	3 130
2600 x 2125	2 400	2 940	3 210
2600 x 2250	2 460	2 990	3 260
2600 x 2375	2 630	3 170*	3 440*
2750 x 2000	2 440	2 970	3 240
2750 x 2125	2 510	3 040	3 310
2750 x 2250	2 580	3 110	3 380
2750 x 2375	2 770	3 300*	3 570*
3000 x 2000	2 610	3 140	3 410
3000 x 2125	2 670	3 200	3 470
3000 x 2250	2 750	3 280	3 550
3000 x 2375	2 910	3 440*	3 710*
3250 x 2000	2 780	3 320	3 590
3250 x 2125	2 860	3 400	3 670
3250 x 2250	2 960	3 490	3 760
3500 x 2000	2 900	3 430	3 700
3500 x 2125	3 000	3 780	3 800
3500 x 2250	3 080	3 870	3 890
3750 x 2000	3 080	3 860	3 880
3750 x 2125	3 170	3 950	3 980
3750 x 2250	3 370	4 150	4 170
4000 x 2000	3 200	3 980	4 000
4000 x 2125	3 390	4 170	4 200
4000 x 2250	3 490	4 270	4 290
4250 x 2000	3 500	4 280	4 300
4250 x 2125	3 600	4 380	4 400
4250 x 2250	3 730	4 510	4 530
4500 x 2000	3 610	4 400	4 420
4500 x 2125	3 700	4 480	4 510
4500 x 2250	3 840	4 620	4 640
4750 x 2000	3 980	4 760	5 090
4750 x 2125	4 060	4 850	5 180
4750 x 2250	4 170	4 950	5 290
5000 x 2000	4 090	4 870	5 210
5000 x 2125	4 180	4 960	5 300
5000 x 2250	4 340	5 120	5 450
5250 x 2000	4 380	5 320	5 490
5250 x 2125	4 470	5 420	5 590
5250 x 2250	4 640	5 590	5 760
5500 x 2000	4 540	5 480	5 650
5500 x 2125	4 640	5 580	5 750
5500 x 2250	4 810	5 760	5 930

Opcje do bram ręcznych

Dopłaty:

- Klamka zewnętrzna z zamkiem (kolor czarny) . 179,00 netto
- Dwustronne ryglowanie zamka (dopłata do standardowego jednostronnego ryglowania) . 179,00 netto
- Uchwyt dwustronny w kolorze czarnym . 50,00 netto

Pozostałe opcje kolorów klamek i uchwytów - str. 45

Opcje do bram automatycznych

- Klamka zewnętrzna z zamkiem (kolor czarny)
 - konieczna do wysprężniania awaryjnego z zewnątrz. Przy tej konfiguracji bez rygla wewnętrznego . 179,00 netto
 - Uchwyt dwustronny w kolorze czarnym . 50,00 netto
 - Wysprężnianie awaryjne z zewnątrz:
 - SBLO 01 (Rolls) pod klamkę . 80,00 netto
 - SBLO 500 (w otworze panelu bramy) . 80,00 netto
 - SPA2 (Ovo, Spin) tabela zastosowań str. 47 . 80,00 netto
 - OTA11 (Ovo, Spin) tabela zastosowań str. 47 . 90,00 netto
 - Pilot 4-kanalowy STYLO4K (KINGgates) . 65,00 netto
 - Pilot 2-kanalowy FLO2RE (Spin) . 80,00 netto
 - Pilot 4-kanalowy FLO4RE (Spin) . 90,00 netto
 - Pilot 2-kanalowy VR z uchwytem mocującym . 100,00 netto
 - Radioodbiornik uniwersalny 2-kanalowy FRED MYO 2 (KINGgates) . 185,00 netto
 - Radioodbiornik uniwersalny 2-kanalowy SMX2R (Spin) . 200,00 netto
 - Fotokomórki VIKY 11 (KINGgates) . 180,00 netto
 - Fotokomórki MOFB (Spin) . 190,00 netto
 - Lampa sygnalizacyjna 12V IDEA 12 PLUS (OVO) (z wbudowaną anteną) . 90,00 netto
 - Lampa sygnalizacyjna 24V IDEA 24 PLUS (ROLLS) (z wbudowaną anteną) . 90,00 netto
 - Lampa sygnalizacyjna LUCYB (Spin) . 100,00 netto
 - Lampa sygnalizacyjna MLB, MLBT (Spin) . 110,00 netto
- Pozostałe opcje kolorów klamek i uchwytów - str. 45
Opis akcesoriów KINGgates - str. 47

Opcje do bram ręcznych i automatycznych

- Dopłata za obniżone nadproże (sprężyny skrętne z tyłu) min. 120/130 mm . 250,00 netto
- Rygiel wewnętrzny . 35,00 netto
- Kątownik do montażu bocznego prowadnicy pionowej . 8,00 netto/szt.
- Kątownik perforowany o długości L = 2000 mm . 55,00 netto/szt.
- Uchwyt listwy nadprożowej. Przeznaczenie do nadproży ocieplonych styropianem - maksymalnie 90 mm (optymalne zastosowanie co 50 cm) . 10,00 netto/szt.

Dobór siłowników KINGgates

- Ovo
- Rolls 700
- Rolls 1200
- Spin21
- Spin41 (SN6041 + SNA30)

* W przypadku bramy automatycznej Simple Classic o wys. 2375 mm z napędem OVO konfiguracja z prowadzeniem LH jest niedostępna. Z napędem Spin21 na zapytanie.

** Szczegóły dotyczące gwarancji na bramy i automatykę w karcie gwarancyjnej Nice.

Nice Kolory podstawowe

Kolory podstawowe Woodgrain:

- RAL 9016 (Biel),
- RAL 8014 (Brąz Sepia).

Standardowe wyposażenie bram ręcznych:

- bez klamki zewnętrznej i zamka,
- wewnętrzny rygiel blokujący,
- zestaw montażowy (kołki i śruby montażowe do podłoża).

Przy wyborze opcji „Klamka zewnętrzna z zamkiem” brama bez wewnętrznego rygla blokującego.

Standardowe wyposażenie bram automatycznych:

- bez klamki zewnętrznej i zamka,
- wewnętrzny rygiel blokujący,
- zestaw montażowy (kołki i śruby montażowe do podłoża).

Przy wyborze opcji „Klamka zewnętrzna z zamkiem” brama bez wewnętrznego rygla blokującego.

KOMPLETACJA NAPĘDÓW DO BRAM AUTOMATYCZNYCH

OVO

- Zastosowanie w bramach automatycznych Simple Classic do 3500 x 2000 mm,
- Siłownik o sile uciągu 550N,
- Jednoelementowa szyna prowadząca GRO13 o dł. 3m z paskiem zbrojonym,
- Centrala sterująca Star OVO,
- Wbudowany radioodbiornik (433,92 Mhz) kompatybilny ze wszystkimi pilotami KINGgates
- Pilot 4-kanalowy STYLO 4K – 1 szt.,
- Wbudowane oświetlenie – żarówka 12V (21W),
- Autoprogramowanie,
- Amperometryczny system wykrywania przeszkody,
- Zwolnienie prędkości podczas otwierania i zamykania bramy,
- Współpraca z fotokomórkami VIKY 11 (opcja).

ROLLS 700/1200

- Zastosowanie w bramach Simple Classic: 3500x2125 mm - 5000x2250 mm (Rolls 700), 5250x2000 mm - 5500x2250 mm (Rolls 1200),
- Siłownik o sile uciągu 700N/1200N,
- Jednoelementowa szyna prowadząca GRB3 o dł. 3m z paskiem zbrojonym,
- Centrala sterująca GDO 100,
- Wbudowany radioodbiornik (433,92 MHz) kompatybilny ze wszystkimi pilotami KINGgates,
- Pilot 4-kanalowy STYLO 4K – 1 szt.,
- Wbudowane oświetlenie – żarówka 230V (15W),
- Innowacyjny system wysprzęglania ręcznego pracujący w trybie automatycznym i ręcznym,
- Opcjonalnie możliwość współpracy z akumulatorem BAT 12K,
- Regulacja prędkości, czułości na przeszkody,
- Regulowane zwolnienie prędkości podczas otwierania i zamykania bramy,
- Współpraca z fotokomórkami VIKY 11 (opcja).

SPIN21/SPIN41

- Zastosowanie w bramach Simple Classic: 2400x2000 mm - 4500x2250 mm (SPIN21), 4750x2000 mm - 5500 x 2250 mm (SPIN41),
- Siłownik o sile uciągu 650N (SPIN21), siłownik SN6041 o sile uciągu 1000N (SPIN41),
- Jednoelementowa szyna prowadząca SNA30 o dł. 3m z paskiem zbrojonym,
- Centrala sterująca BLUEBUS,
- Radioodbiornik SMXI (FLOR),
- Pilot 2-kanalowy FLO2RE – 1 szt.,
- Oświetlenie – żarówka 12V o mocy 21W (SPIN21), 230V o mocy 40W (SPIN41),
- Opcjonalnie możliwość współpracy z akumulatorem PS 124 (SPIN41),
- Tryb uśpienia w stanie spoczynku,
- Amperometryczny system wykrywania przeszkody,
- Zwolnienie prędkości podczas otwierania i zamykania bramy,
- Współpraca z fotokomórkami MOFB (opcja).

Zestawienie kolorów - kolory podstawowe



RAL 9016 - Biel

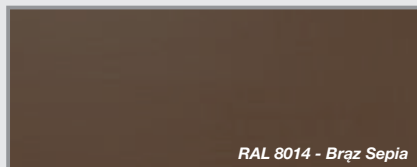

RAL 8014 - Brąz Sepia



Nice Simple Classic ręczne/automatyczne

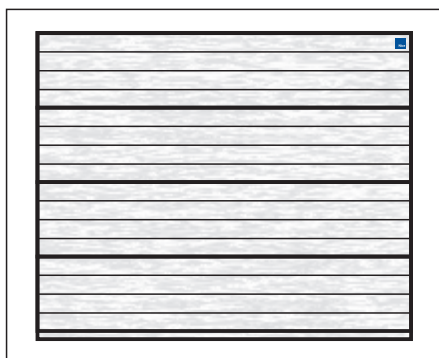

Charakterystyka bram:

- Powierzchnia sekcji w strukturze **Woodgrain** od strony zewnętrznej, od wewnątrz przetłoczenia wąskie Stucco,
- Segmenty wykonane z blachy stalowej o grubości 0,45 mm, ocynkowanej ogniowo, powleczonej poliestrem,
- Wypełnienie sekcji stanowi bezfreonowa pianka poliuretanowa o grubości ok. 40 mm,
- Konstrukcja nośna stalowa, ocynkowana ogniowo,
- System wyważania na sprężynach skrętnych testowanych na min. 15 000 cykli,
- Brama standardowo wyposażona w zabezpieczenie w przypadku pęknięcia sprężyn,
- Bezpieczna konstrukcja sekcji uniemożliwiająca przycięcie palców od strony zewn. i wewn., zarówno podczas otwierania, jak i zamykania bramy,
- W bramach o szerokości powyżej 4750 mm stosowane są profile usztywniające.

Gwarancja:** Bramy i automatyka - 24 miesiące od daty sprzedaży.

Tabela z wymiarami bram ręcznych i automatycznych Simple Classic

Wymiar otworu szer. x wys. (mm)	Brama ręczna cena netto	Brama automatyczna KINGgates cena netto	Brama automatyczna SPIN cena netto
2400 x 2000	2 550	3 080	3 350
2400 x 2125	2 620	3 160	3 430
2400 x 2250	2 720	3 250	3 520
2400 x 2375	2 900	3 440*	3 710*
2500 x 2000	2 620	3 160	3 430
2500 x 2125	2 720	3 250	3 520
2500 x 2250	2 790	3 330	3 600
2500 x 2375	3 000	3 540*	3 800*
2600 x 2000	2 700	3 240	3 500
2600 x 2125	2 800	3 340	3 610
2600 x 2250	2 880	3 410	3 680
2600 x 2375	3 080	3 620*	3 880*
2750 x 2000	2 840	3 370	3 640
2750 x 2125	2 930	3 470	3 740
2750 x 2250	3 030	3 560	3 830
2750 x 2375	3 240	3 770*	4 040*
3000 x 2000	3 040	3 580	3 840
3000 x 2125	3 130	3 670	3 930
3000 x 2250	3 240	3 770	4 040
3000 x 2375	3 420	3 960*	4 230*
3250 x 2000	3 250	3 790	4 060
3250 x 2125	3 360	3 900	4 170
3250 x 2250	3 490	4 020	4 290
3500 x 2000	3 410	3 940	4 210
3500 x 2125	3 530	4 320	4 340
3500 x 2250	3 650	4 440	4 460
3750 x 2000	3 620	4 400	4 420
3750 x 2125	3 750	4 530	4 550
3750 x 2250	3 980	4 760	4 780
4000 x 2000	3 780	4 560	4 580
4000 x 2125	4 010	4 790	4 810
4000 x 2250	4 140	4 920	4 950
4250 x 2000	4 120	4 900	4 920
4250 x 2125	4 250	5 030	5 050
4250 x 2250	4 420	5 200	5 220
4500 x 2000	4 270	5 050	5 070
4500 x 2125	4 400	5 180	5 200
4500 x 2250	4 570	5 350	5 370
4750 x 2000	4 660	5 450	5 780
4750 x 2125	4 800	5 580	5 910
4750 x 2250	4 950	5 730	6 060
5000 x 2000	4 820	5 600	5 930
5000 x 2125	4 950	5 730	6 070
5000 x 2250	5 150	5 940	6 270
5250 x 2000	5 060	6 050	6 220
5250 x 2125	5 200	6 190	6 360
5250 x 2250	5 420	6 400	6 570
5500 x 2000	5 260	6 210	6 380
5500 x 2125	5 410	6 350	6 520
5500 x 2250	5 630	6 570	6 740

Opcje do bram ręcznych

Dopłaty:

- Klamka zewnętrzna z zamkiem (kolor czarny) . 179,00 netto
- Dwustronne ryglowanie zamka (dopłata do standardowego jednostronnego ryglowania) . 179,00 netto
- Uchwyt dwustronny w kolorze czarnym . 50,00 netto

Pozostałe opcje kolorów klamek i uchwytów - str. 45

Opcje do bram automatycznych

- Klamka zewnętrzna z zamkiem (kolor czarny)
 - konieczna do wysprzęglania awaryjnego z zewnątrz. Przy tej konfiguracji bez rygla wewnętrznego . 179,00 netto
 - Uchwyt dwustronny w kolorze czarnym . 50,00 netto
 - Wysprzęglanie awaryjne z zewnątrz:
 - SBLO 01 (Rolls) pod klamkę . 80,00 netto
 - SBLO 500 (w otworze panelu bramy) . 80,00 netto
 - SPA2 (Ovo, Spin) tabela zastosowań str. 47 . 80,00 netto
 - OTA11 (Ovo, Spin) tabela zastosowań str. 47 . 90,00 netto
 - Pilot 4-kanalowy STYLO4K (KINGgates) . 65,00 netto
 - Pilot 2-kanalowy FLO2RE (Spin) . 80,00 netto
 - Pilot 4-kanalowy FLO4RE (Spin) . 90,00 netto
 - Pilot 2-kanalowy VR z uchwytem mocującym . 100,00 netto
 - Radioodbiornik uniwersalny 2-kanalowy FRED MYO 2 (KINGgates) . 185,00 netto
 - Radioodbiornik uniwersalny 2-kanalowy SMX2R (Spin) . 200,00 netto
 - Fotokomórki VIKY 11 (KINGgates) . 180,00 netto
 - Fotokomórki MOFB (Spin) . 190,00 netto
 - Lampa sygnalizacyjna 12V IDEA 12 PLUS (OVO) (z wbudowaną anteną) . 90,00 netto
 - Lampa sygnalizacyjna 24V IDEA 24 PLUS (ROLLS) (z wbudowaną anteną) . 90,00 netto
 - Lampa sygnalizacyjna LUCYB (Spin) . 100,00 netto
 - Lampa sygnalizacyjna MLB, MLBT (Spin) . 110,00 netto
- Pozostałe opcje kolorów klamek i uchwytów - str. 45
Opis akcesoriów KINGgates - str. 47

Opcje do bram ręcznych i automatycznych

- Dopłata za obniżone nadproże (sprężyny skrętne z tyłu) min. 120/130 mm . 250,00 netto
- Rygiel wewnętrzny . 35,00 netto
- Kątownik do montażu bocznego prowadnicy pionowej . 8,00 netto/szt.
- Kątownik perforowany o długości L = 2000 mm . 55,00 netto/szt.
- Uchwyt listwy nadprożowej. Przeznaczenie do nadproży ocieplonych styropianem - maksymalnie 90 mm (optymalne zastosowanie co 50 cm) . 10,00 netto/szt.

Dobór siłowników KINGgates

- Ovo
- Rolls 700
- Rolls 1200
- Spin21
- Spin41 (SN6041 + SNA30)

* W przypadku bramy automatycznej Simple Classic o wys. 2375 mm z napędem OVO konfiguracja z prowadzeniem LH jest niedostępna. Z napędem Spin21 na zapytanie.

** Szczegóły dotyczące gwarancji na bramy i automatykę w karcie gwarancyjnej Nice.

Kolory standardowe Woodgrain:

- RAL 8017 Brąz Czekoladowy,
- RAL 7016 Antracyt,
- RAL 9006 Srebrny,
- RAL 7035 Jasnoszary.

Standardowe wyposażenie bram ręcznych:

- bez klamki zewnętrznej i zamka,
- wewnętrzny rygiel blokujący,
- zestaw montażowy (kołki i śruby montażowe do podłoża).

Przy wyborze opcji „Klamka zewnętrzna z zamkiem” brama bez wewnętrznego rygla blokującego.

Standardowe wyposażenie bram automatycznych:

- bez klamki zewnętrznej i zamka,
- wewnętrzny rygiel blokujący,
- zestaw montażowy (kołki i śruby montażowe do podłoża).

Przy wyborze opcji „Klamka zewnętrzna z zamkiem” brama bez wewnętrznego rygla blokującego.

KOMPLETACJA NAPĘDÓW DO BRAM AUTOMATYCZNYCH

OVO

- Zastosowanie w bramach automatycznych Simple Classic do 3500 x 2000 mm,
- Siłownik o sile uciążu 550N,
- Jednoelementowa szyna prowadząca GRO13 o dł. 3m z paskiem zbrojonym,
- Centrala sterująca Star OVO,
- Wbudowany radioodbiornik (433,92 Mhz) kompatybilny ze wszystkimi pilotami KINGgates
- Pilot 4-kanalowy STYLO 4K – 1 szt.,
- Wbudowane oświetlenie – żarówka 12V (21W),
- Autoprogramowanie,
- Amperometryczny system wykrywania przeszkody,
- Zwolnienie prędkości podczas otwierania i zamykania bramy,
- Współpraca z fotokomórkami VIKY 11 (opcja).

ROLLS 700/1200

- Zastosowanie w bramach Simple Classic: 3500x2125 mm - 5000x2250 mm (Rolls 700), 5250x2000 mm - 5500x2250 mm (Rolls 1200),
- Siłownik o sile uciążu 700N/1200N,
- Jednoelementowa szyna prowadząca GRB3 o dł. 3m z paskiem zbrojonym,
- Centrala sterująca GDO 100,
- Wbudowany radioodbiornik (433,92 MHz) kompatybilny ze wszystkimi pilotami KINGgates,
- Pilot 4-kanalowy STYLO 4K – 1 szt.,
- Wbudowane oświetlenie – żarówka 230V (15W),
- Innowacyjny system wysprzęglania ręcznego pracujący w trybie automatycznym i ręcznym,
- Opcjonalnie możliwość współpracy z akumulatorem BAT 12K,
- Regulacja prędkości, czułości na przeszkody,
- Regulowane zwolnienie prędkości podczas otwierania i zamykania bramy,
- Współpraca z fotokomórkami VIKY 11 (opcja).

SPIN21/SPIN41

- Zastosowanie w bramach Simple Classic: 2400x2000 mm - 4500x2250 mm (SPIN21), 4750x2000 mm - 5500 x 2250 mm (SPIN41),
- Siłownik o sile uciążu 650N (SPIN21), siłownik SN6041 o sile uciążu 1000N (SPIN41),
- Jednoelementowa szyna prowadząca SNA30 o dł. 3m z paskiem zbrojonym,
- Centrala sterująca BLUEBUS,
- Radioodbiornik SMXI (FLOR),
- Pilot 2-kanalowy FLO2RE – 1 szt.,
- Oświetlenie – żarówka 12V o mocy 21W (SPIN21), 230V o mocy 40W (SPIN41),
- Opcjonalnie możliwość współpracy z akumulatorem PS 124 (SPIN41),
- Tryb uśpienia w stanie spoczynku,
- Amperometryczny system wykrywania przeszkody,
- Zwolnienie prędkości podczas otwierania i zamykania bramy,
- Współpraca z fotokomórkami MOFB (opcja).

Zestawienie kolorów - kolory standardowe

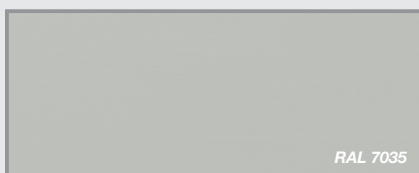
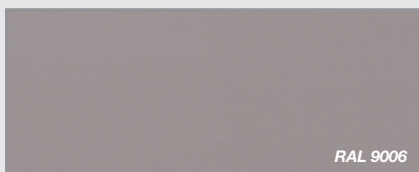
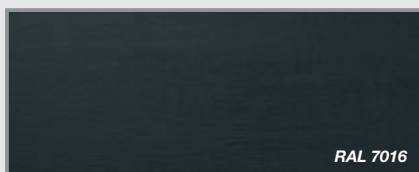
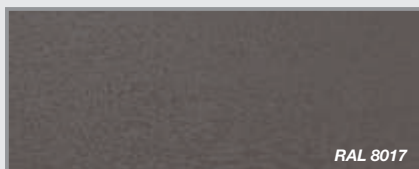

Nice Simple Classic ręczne/automatyczne

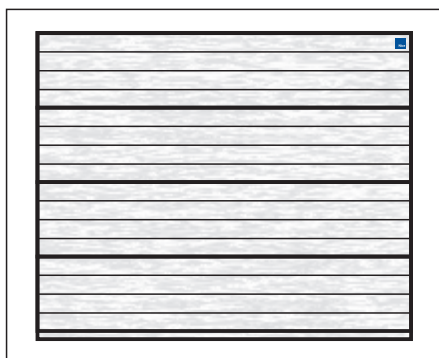

Charakterystyka bram:

- Powierzchnia sekcji w strukturze **Woodgrain** od strony zewnętrznej, od wewnątrz przetłoczenia wąskie Stucco,
- Segmenty wykonane z blachy stalowej o grubości 0,45 mm, ocynkowanej ogniowo, powleczonej poliestrem,
- Wypełnienie sekcji stanowi bezfreonowa pianka poliuretanowa o grubości ok. 40 mm,
- Konstrukcja nośna stalowa, ocynkowana ogniowo,
- System wyważania na sprężynach skrętnych testowanych na min. 15 000 cykli,
- Brama standardowo wyposażona w zabezpieczenie w przypadku pęknięcia sprężyn,
- Bezpieczna konstrukcja sekcji uniemożliwiająca przycięcie palców od strony zewn. i wewn., zarówno podczas otwierania, jak i zamykania bramy,
- W bramach o szerokości powyżej 4750 mm stosowane są profile usztywniające.

Gwarancja:** Bramy i automatyka - 24 miesiące od daty sprzedaży.

Tabela z wymiarami bram ręcznych i automatycznych Simple Classic

Wymiar otworu szer. x wys. (mm)	Brama ręczna cena netto	Brama automatyczna KINGgates cena netto	Brama automatyczna SPIN cena netto
2400 x 2000	2 530	3 060	3 330
2400 x 2125	2 600	3 140	3 410
2400 x 2250	2 700	3 230	3 500
2400 x 2375	2 880	3 420*	3 690*
2500 x 2000	2 600	3 140	3 410
2500 x 2125	2 700	3 230	3 500
2500 x 2250	2 770	3 310	3 580
2500 x 2375	2 980	3 520*	3 780*
2600 x 2000	2 680	3 220	3 480
2600 x 2125	2 780	3 320	3 590
2600 x 2250	2 860	3 400	3 660
2600 x 2375	3 060	3 590*	3 860*
2750 x 2000	2 820	3 350	3 620
2750 x 2125	2 910	3 450	3 720
2750 x 2250	3 010	3 540	3 810
2750 x 2375	3 220	3 750*	4 020*
3000 x 2000	3 020	3 550	3 820
3000 x 2125	3 110	3 640	3 910
3000 x 2250	3 220	3 750	4 020
3000 x 2375	3 400	3 940*	4 210*
3250 x 2000	3 230	3 770	4 040
3250 x 2125	3 340	3 880	4 140
3250 x 2250	3 470	4 000	4 270
3500 x 2000	3 380	3 920	4 190
3500 x 2125	3 510	4 290	4 320
3500 x 2250	3 630	4 420	4 440
3750 x 2000	3 600	4 380	4 400
3750 x 2125	3 730	4 510	4 530
3750 x 2250	3 950	4 740	4 760
4000 x 2000	3 760	4 540	4 560
4000 x 2125	3 990	4 770	4 790
4000 x 2250	4 120	4 900	4 920
4250 x 2000	4 090	4 870	4 890
4250 x 2125	4 230	5 010	5 030
4250 x 2250	4 400	5 180	5 200
4500 x 2000	4 240	5 020	5 040
4500 x 2125	4 370	5 150	5 170
4500 x 2250	4 550	5 330	5 350
4750 x 2000	4 630	5 420	5 750
4750 x 2125	4 770	5 550	5 880
4750 x 2250	4 920	5 700	6 030
5000 x 2000	4 790	5 570	5 900
5000 x 2125	4 920	5 700	6 040
5000 x 2250	5 130	5 910	6 240
5250 x 2000	5 100	6 050	6 220
5250 x 2125	5 250	6 190	6 370
5250 x 2250	5 470	6 410	6 580
5500 x 2000	5 300	6 250	6 420
5500 x 2125	5 450	6 400	6 570
5500 x 2250	5 680	6 620	6 790

Opcje do bram ręcznych

Dopłaty:

- Klamka zewnętrzna z zamkiem (kolor czarny) . 179,00 netto
- Dwustronne ryglowanie zamka (dopłata do standardowego jednostronnego ryglowania) . 179,00 netto
- Uchwyt dwustronny w kolorze czarnym . 50,00 netto

Pozostałe opcje kolorów klamek i uchwytów - str. 45





Opcje do bram automatycznych

- Klamka zewnętrzna z zamkiem (kolor czarny)
 - konieczna do wysprzęglania awaryjnego z zewnątrz. Przy tej konfiguracji bez rygla wewnętrznego . 179,00 netto
 - Uchwyt dwustronny w kolorze czarnym . 50,00 netto
 - Wysprzęglanie awaryjne z zewnątrz:
 - SBLO 01 (Rolls) pod klamkę . 80,00 netto
 - SBLO 500 (w otworze panelu bramy) . 80,00 netto
 - SPA2 (Ovo, Spin) tabela zastosowań str. 47 . 80,00 netto
 - OTA11 (Ovo, Spin) tabela zastosowań str. 47 . 90,00 netto
 - Pilot 4-kanalowy STYLO4K (KINGgates) . 65,00 netto
 - Pilot 2-kanalowy FLO2RE (Spin) . 80,00 netto
 - Pilot 4-kanalowy FLO4RE (Spin) . 90,00 netto
 - Pilot 2-kanalowy VR z uchwytem mocującym . 100,00 netto
 - Radiodbiornik uniwersalny 2-kanalowy FRED MYO 2 (KINGgates) . 185,00 netto
 - Radiodbiornik uniwersalny 2-kanalowy SMX2R (Spin) . 200,00 netto
 - Fotokomórki VIKY 11 (KINGgates) . 180,00 netto
 - Fotokomórki MOFB (Spin) . 190,00 netto
 - Lampa sygnalizacyjna 12V IDEA 12 PLUS (OVO) (z wbudowaną anteną) . 90,00 netto
 - Lampa sygnalizacyjna 24V IDEA 24 PLUS (ROLLS) (z wbudowaną anteną) . 90,00 netto
 - Lampa sygnalizacyjna LUCYB (Spin) . 100,00 netto
 - Lampa sygnalizacyjna MLB, MLBT (Spin) . 110,00 netto
- Pozostałe opcje kolorów klamek i uchwytów - str. 45
Opis akcesoriów KINGgates - str. 47

Opcje do bram ręcznych i automatycznych

- Dopłata za obniżone nadproże (sprężyny skrętne z tyłu) min. 120/130 mm . 250,00 netto
- Rygiel wewnętrzny . 35,00 netto
- Kątownik do montażu bocznego prowadnicy pionowej . 8,00 netto/szt.
- Kątownik perforowany o długości L = 2000 mm . 55,00 netto/szt.
- Uchwyt listwy nadprożowej. Przeznaczenie do nadproży ocieplonych styropianem - maksymalnie 90 mm (optymalne zastosowanie co 50 cm) . 10,00 netto/szt.

Dobór siłowników KINGgates

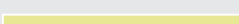
-  Ovo
-  Rolls 700
-  Rolls 1200
-  Spin21
-  Spin41 (SN6041 + SNA30)

* W przypadku bramy automatycznej Simple Classic o wys. 2375 mm z napędem OVO konfiguracja z prowadzeniem LH jest niedostępna. Z napędem Spin21 na zapytanie.

** Szczegóły dotyczące gwarancji na bramy i automatykę w karcie gwarancyjnej Nice.

Kolory drewnopodobne Woodgrain:

- Złoty Dąb Woodgrain,
- Orzech Woodgrain.

Standardowe wyposażenie bram ręcznych:

- bez klamki zewnętrznej i zamka,
- wewnętrzny rygiel blokujący,
- zestaw montażowy (kołki i śruby montażowe do podłoża).

Przy wyborze opcji „Klamka zewnętrzna z zamkiem” brama bez wewnętrznego rygla blokującego.

Standardowe wyposażenie bram automatycznych:

- bez klamki zewnętrznej i zamka,
- wewnętrzny rygiel blokujący,
- zestaw montażowy (kołki i śruby montażowe do podłoża).

Przy wyborze opcji „Klamka zewnętrzna z zamkiem” brama bez wewnętrznego rygla blokującego.

KOMPLETACJA NAPĘDÓW DO BRAM AUTOMATYCZNYCH

OVO

- Zastosowanie w bramach automatycznych Simple Classic do 3500 x 2000 mm,
- Siłownik o sile uciągu 550N,
- Jednoelementowa szyna prowadząca GRO13 o dł. 3m z paskiem zbrojonym,
- Centrala sterująca Star OVO,
- Wbudowany radioodbiornik (433,92 Mhz) kompatybilny ze wszystkimi pilotami KINGgates
- Pilot 4-kanalowy STYLO 4K – 1 szt.,
- Wbudowane oświetlenie – żarówka 12V (21W),
- Autoprogramowanie,
- Amperometryczny system wykrywania przeszkody,
- Zwolnienie prędkości podczas otwierania i zamykania bramy,
- Współpraca z fotokomórkami VIKY 11 (opcja).

ROLLS 700/1200

- Zastosowanie w bramach Simple Classic: 3500x2125 mm - 5000x2250 mm (Rolls 700), 5250x2000 mm - 5500x2250 mm (Rolls 1200),
- Siłownik o sile uciągu 700N/1200N,
- Jednoelementowa szyna prowadząca GRB3 o dł. 3m z paskiem zbrojonym,
- Centrala sterująca GDO 100,
- Wbudowany radioodbiornik (433,92 MHz) kompatybilny ze wszystkimi pilotami KINGgates,
- Pilot 4-kanalowy STYLO 4K – 1 szt.,
- Wbudowane oświetlenie – żarówka 230V (15W),
- Innowacyjny system wysprzęglania ręcznego pracujący w trybie automatycznym i ręcznym,
- Opcjonalnie możliwość współpracy z akumulatorem BAT 12K,
- Regulacja prędkości, czułości na przeszkody,
- Regulowane zwolnienie prędkości podczas otwierania i zamykania bramy,
- Współpraca z fotokomórkami VIKY 11 (opcja).

SPIN21/SPIN41

- Zastosowanie w bramach Simple Classic: 2400x2000 mm - 4500x2250 mm (SPIN21), 4750x2000 mm - 5500 x 2250 mm (SPIN41),
- Siłownik o sile uciągu 650N (SPIN21), siłownik SN6041 o sile uciągu 1000N (SPIN41),
- Jednoelementowa szyna prowadząca SNA30 o dł. 3m z paskiem zbrojonym,
- Centrala sterująca BLUEBUS,
- Radioodbiornik SMXI (FLOR),
- Pilot 2-kanalowy FLO2RE – 1 szt.,
- Oświetlenie – żarówka 12V o mocy 21W (SPIN21), 230V o mocy 40W (SPIN41),
- Opcjonalnie możliwość współpracy z akumulatorem PS 124 (SPIN41),
- Tryb uśpienia w stanie spoczynku,
- Amperometryczny system wykrywania przeszkody,
- Zwolnienie prędkości podczas otwierania i zamykania bramy,
- Współpraca z fotokomórkami MOFB (opcja).

Zestawienie kolorów - kolory drewnopodobne

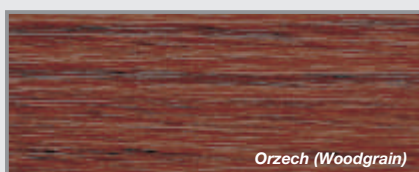
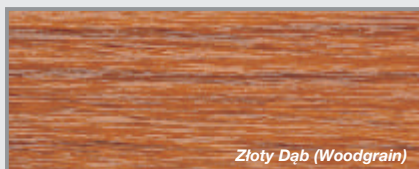

Nice Classic (Silk)





Nice Classic ręczne/automatyczne

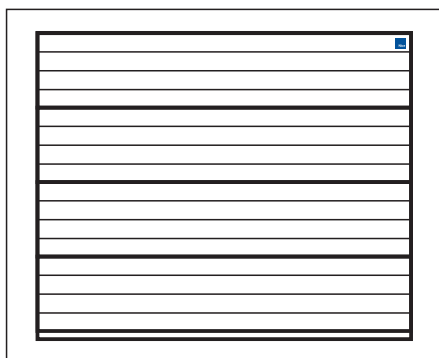

Charakterystyka bram:

- Elegancka, gładka powierzchnia sekcji typu Silk od strony zewnętrznej, od wewnątrz przetłoczenia wąskie **Stucco**,
- Segmenty wykonane z blachy stalowej o grubości 0,5 mm, ocynkowanej ogniowo, powleczonej poliuretanem,
- Wypełnienie sekcji stanowi bezfreonowa pianka poliuretanowa o grubości ok. 40 mm,
- Konstrukcja nośna stalowa, ocynkowana ogniowo,
- System wyważania na sprężynach skrętnych testowanych na min. 15 000 cykli,
- Brama standardowo wyposażona w zabezpieczenie w przypadku pęknięcia sprężyn,
- Bezpieczna konstrukcja sekcji uniemożliwiająca przycięcie palców od strony zewnętrznej i wewnętrznej podczas otwierania i zamykania bramy,
- W bramach o szerokości powyżej 4750 mm stosowane są profile usztywniające.

NEW

Gwarancja:** Bramy i automatyka - 24 miesiące od daty sprzedaży.

Tabela z wymiarami bram ręcznych i automatycznych Classic

Wymiar otworu szer. x wys. (mm)	Brama ręczna cena netto	Brama automatyczna SHEL cena netto	Brama automatyczna SPIN cena netto
2400 x 2000	2 610	3 020	3 210
2400 x 2125	2 610	3 020	3 170
2400 x 2250	2 720	3 130	3 300
2400 x 2375	2 920	3 390	3 530*
2500 x 2000	2 650	3 110	3 230
2500 x 2125	2 700	3 120	3 260
2500 x 2250	2 820	3 250	3 420
2500 x 2375	2 990	3 460	3 560*
2600 x 2000	2 740	3 160	3 350
2600 x 2125	2 830	3 250	3 430
2600 x 2250	2 890	3 310	3 500
2600 x 2375	3 080	3 540	3 680*
2750 x 2000	2 860	3 270	3 470
2750 x 2125	2 940	3 350	3 550
2750 x 2250	3 030	3 430	3 630
2750 x 2375	3 190	3 660	3770*
3000 x 2000	3 050	3 460	3 650
3000 x 2125	3 130	3 540	3 730
3000 x 2250	3 230	3 630	3 830
3000 x 2375	3 390	3 860	3 990*
3250 x 2000	3 240	3 660	3 840
3250 x 2125	3 330	3 730	3 930
3250 x 2250	3 440	3 860	4 040
3500 x 2000	3 360	3 770	3 970
3500 x 2125	3 470	3 880	4 070
3500 x 2250	3 580	3 990	4 180
3750 x 2000	3 550	3 980	4 160
3750 x 2125	3 660	4 090	4 260
3750 x 2250	3 870	4 280	4 470
4000 x 2000	3 710	4 110	4 300
4000 x 2125	3 900	4 310	4 500
4000 x 2250	4 000	4 410	4 610
4250 x 2000	4 010		4 620
4250 x 2125	4 120		4 720
4250 x 2250	4 270		4 870
4500 x 2000	4 140		4 740
4500 x 2125	4 230		4 840
4500 x 2250	4 340		4 920
4750 x 2000	4 500		5 400
4750 x 2125	4 570		5 440
4750 x 2250	4 690		5 560
5000 x 2000	4 630		5 520
5000 x 2125	4 700		5 570
5000 x 2250	4 870		5 740
5250 x 2000	4 960		5 880
5250 x 2125	5 060		5 980
5250 x 2250	5 250		6 170
5500 x 2000	5 140		6 060
5500 x 2125	5 240		6 160
5500 x 2250	5 430		6 350

Opcje do bram ręcznych

Dopłaty:

- Dwustronne ryglowanie zamka (dopłata do standardowego jednostronnego ryglowania) 179,00 netto
- Uchwyt dwustronny w kolorze czarnym 50,00 netto

Cena pomniejszona:

- Przy zamówieniu bramy ręcznej bez zamka i klamki. W opcji tej brama wyposażona zostanie w rygiel wewnętrzny - 179,00 netto

Pozostałe opcje kolorów klamek i uchwytów - str. 45

Opcje do bram automatycznych

* Dopłata do bramy automatycznej spełniającej jednocześnie dwa warunki: wys. 2375 mm oraz obniżone nadproże LH. Konieczna zamiana napędu SPIN21

na SPIN22 230,00 netto

- Klamka zewnętrzna z zamkiem (kolor czarny)

- konieczna do wysprzęglania awaryjnego z zewnątrz. Przy tej konfiguracji bez rygla

wewnętrzny 179,00 netto

- Uchwyt dwustronny w kolorze czarnym 50,00 netto

• Wysprzęglanie awaryjne z zewnątrz:

- SPA2 (tabela zastosowań - str. 47) 80,00 netto

- OTA11 (tabela zastosowań - str. 47) 90,00 netto

- MU (bramy z napędami Shel) 80,00 netto

- Pilot 2-kanalowy FLO2RE 80,00 netto

- Pilot 2-kanalowy VR z uchwytem

mocującym 100,00 netto

- Pilot 4-kanalowy FLO4RE 90,00 netto

- Radiodbiornik uniwersalny

2-kanalowy SMX2R 200,00 netto

- Fotokomórki MOFB (Spin) 190,00 netto

- Fotokomórki BF (Shel) 160,00 netto

- Lampa sygnalizacyjna LUCYB

(z wbudowaną anteną) 100,00 netto

- Lampa sygnalizacyjna MLB

(z wbudowaną anteną) 110,00 netto

- Lampa sygnalizacyjna MLBT

(z wbudowaną anteną) 110,00 netto

Pozostałe opcje kolorów klamek i uchwytów - str. 45

Opcje do bram ręcznych i automatycznych

- Dopłata za obniżone nadproże (sprężyny skrętne z tyłu) min. 120/130 mm 250,00 netto

- Rygiel wewnętrzny 35,00 netto

- Kątownik do montażu bocznego

przewodnicy pionowej 8,00 netto/szt.

- Kątownik perforowany o długości

L = 2000 mm 55,00 netto/szt.

- Uchwyt listwy nadprożowej.

Przeznaczenie do nadproży ocieplonych

styropianem - maksymalnie 90 mm

(optymalne zastosowanie co 50 cm) 10,00 netto/szt.

Dobór siłowników Nice

	Spin21
	Spin41 (SN6041 + SNA30)
	Shel 75
	Shel 75L (Shel 75 + SH1)

* Dopłata w przypadku zastosowania napędu SPIN22 (szczegóły w opcjach bram automatycznych).

** Szczegóły dotyczące gwarancji na bramy i automatykę w karcie gwarancyjnej Nice.

Nice Kolory podstawowe

Kolory podstawowe (Silk):

- RAL 9016 (Biel),
- RAL 8014 (Brąz Sepia).

Standardowe wyposażenie bram ręcznych:

- zamek jednostronny z klamką zewnętrzną w kolorze czarnym,
- brama ręczna bez ryglu wewnętrznego,
- zamek umieszczony po lewej stronie bramy patrząc od zewnątrz (opis strona 45),
- zestaw montażowy (kołki i śruby montażowe do podłoża).

Standardowe wyposażenie bram automatycznych:

- bez klamki zewnętrznej i zamka,
- wewnętrzny rygiel blokujący,
- zestaw montażowy (kołki i śruby montażowe do podłoża).

Przy wyborze opcji „Klamka zewnętrzna z zamkiem” brama bez wewnętrznego ryglu blokującego.

KOMPLETACJA NAPĘDÓW DO BRAM AUTOMATYCZNYCH

SPIN21

- Zastosowanie w bramach automatycznych do 4500 x 2250 mm,
- Siłownik o sile uciągu 650N,
- Jednoelementowa szyna prowadząca o dł. 3m z paskiem zbrojonym,
- Centrala sterująca BLUEBUS,
- Radioodbiornik SMXI (FLOR),
- Pilot 2-kanalowy FLO2RE – 1 szt.,
- Oświetlenie – żarówka 12V, o mocy 21W,
- Tryb uśpienia w stanie spoczynku,
- Amperometryczny system wykrywania przeszkody,
- Zwolnienie prędkości podczas otwierania i zamykania bramy,
- Współpraca z fotokomórkami MOFB (opcja).

SPIN41

- Zastosowanie w bramach od 4750 x 2000 do 5500 x 2250 mm,
- Siłownik SN6041 o sile uciągu 1000N,
- Jednoelementowa szyna prowadząca SNA30 o dł. 3m z paskiem zbrojonym,
- Centrala sterująca BLUEBUS,
- Radioodbiornik SMXI (FLOR),
- Pilot 2-kanalowy FLO2RE – 1 szt.,
- Oświetlenie – żarówka 230V, o mocy 40W,
- Opcjonalnie możliwość współpracy z akumulatorem PS 124,
- Tryb uśpienia w stanie spoczynku,
- Amperometryczny system wykrywania przeszkody,
- Zwolnienie prędkości podczas otwierania i zamykania bramy,
- Współpraca z fotokomórkami MOFB (opcja).

SHEL75/75L

- Zastosowanie w bramach do 4000 x 2375 mm,
- Siłownik o sile uciągu 750N,
- Shel75 - jednoelementowa szyna prowadząca o dł. 2850 mm z łańcuchem,
- Shel75L - jednoelementowa szyna prowadząca o dł. 2850 mm z przedłużeniem szyny 1 m z łańcuchem i spinką (SH1),
- Wbudowana centrala sterująca,
- Zintegrowany radioodbiornik FLO/FLOR/SMILO,
- Piloty 4-kanalowe FLO4RE – 2 szt.,
- Amperometryczny system wykrywania przeszkody,
- Wbudowane oświetlenie,
- Częściowe otwieranie,
- Współpraca z fotokomórkami BF/MOF/FK (opcja).

Zestawienie kolorów - kolory podstawowe

RAL 9016 - Biel

RAL 8014 - Brąz Sepia



Nice Classic ręczne/automatyczne

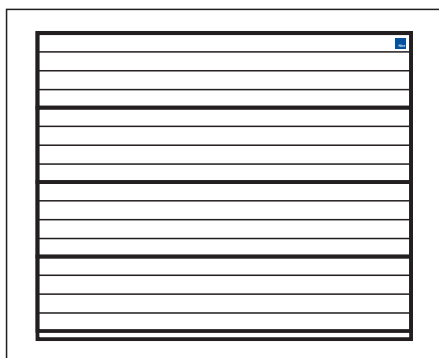

Charakterystyka bram:

- Elegancka, gładka powierzchnia sekcji typu Silk od strony zewnętrznej, od wewnątrz przetłoczenia wąskie **Stucco**,
- Segmenty wykonane z blachy stalowej o grubości 0,5 mm, ocynkowanej ogniowo, powleczonej poliestrem,
- Wypełnienie sekcji stanowi bezfreonowa pianka poliuretanowa o grubości ok. 40 mm,
- Konstrukcja nośna stalowa, ocynkowana ogniowo,
- System wyważania na sprężynach skrętnych testowanych na min. 15 000 cykli,
- Brama standardowo wyposażona w zabezpieczenie w przypadku pęknięcia sprężyn,
- Bezpieczna konstrukcja sekcji uniemożliwiająca przycięcie palców od strony zewnętrznej i wewnętrznej podczas otwierania i zamykania bramy,
- W bramach o szerokości powyżej 4750 mm stosowane są profile usztywniające.

NEW

Gwarancja:** Bramy i automatyka - 24 miesiące od daty sprzedaży.

Tabela z wymiarami bram ręcznych i automatycznych Classic

Wymiar otworu szer. x wys. (mm)	Brama ręczna cena netto	Brama automatyczna SHEL cena netto	Brama automatyczna SPIN cena netto
2400 x 2000	3 260	3 670	3 860
2400 x 2125	3 300	3 650	3 850
2400 x 2250	3 410	3 760	3 960
2500 x 2000	3 350	3 760	3 950
2500 x 2125	3 410	3 770	3 960
2500 x 2250	3 500	3 860	4 050
2600 x 2000	3 440	3 850	4 040
2600 x 2125	3 510	3 870	4 070
2600 x 2250	3 600	3 960	4 160
2750 x 2000	3 600	4 010	4 210
2750 x 2125	3 710	4 120	4 320
2750 x 2250	3 830	4 240	4 430
3000 x 2125	3 950	4 360	4 560
3000 x 2250	4 080	4 490	4 680
4000 x 2125	5 000	5 400	5 600
4000 x 2250	5 150	5 560	5 760
4250 x 2125	5 280		5 890
4250 x 2250	5 490		6 090
4500 x 2125	5 460		6 060
4500 x 2250	5 660		6 270
4750 x 2125	5 930		6 850
4750 x 2250	6 110		7 030
5000 x 2125	6 040		6 890
5000 x 2250	6 280		7 130
5250 x 2125	6 430		7 280
5250 x 2250	6 690		7 540
5500 x 2125	6 680		7 520
5500 x 2250	6 950		7 790



Opcje do bram ręcznych

Dopłaty:

- Dwustronne ryglowanie zamka (dopłata do standardowego jednostronnego ryglowania) 179,00 netto
- Uchwyt dwustronny w kolorze czarnym 50,00 netto

Cena pomniejszona:

- Przy zamówieniu bramy ręcznej bez zamka i klamki. W opcji tej brama wyposażona zostanie w rygiel wewnętrzny - 179,00 netto

Pozostałe opcje kolorów klamek i uchwytów - str. 45

Opcje do bram automatycznych

* Dopłata do bramy automatycznej spełniającej jednocześnie dwa warunki: wys. 2375 mm oraz obniżone nadproże LH. Konieczna zamiana napędu SPIN21

na SPIN22 230,00 netto

- Klamka zewnętrzna z zamkiem (kolor czarny) - konieczna do wysprzęglania awaryjnego z zewnątrz. Przy tej konfiguracji bez rygla

wewnętrzny 179,00 netto

- Uchwyt dwustronny w kolorze czarnym 50,00 netto

- Wysprzęglanie awaryjne z zewnątrz:

- SPA2 (tabela zastosowań - str. 47) 80,00 netto

- OTA11 (tabela zastosowań - str. 47) 90,00 netto

- MU (bramy z napędami Shel) 80,00 netto

• Pilot 2-kanalowy FLO2RE 80,00 netto

• Pilot 2-kanalowy VR z uchwytem

mocującym 100,00 netto

• Pilot 4-kanalowy FLO4RE 90,00 netto

- Radiodbiornik uniwersalny

2-kanalowy SMX2R 200,00 netto

• Fotokomórki MOFB (Spin) 190,00 netto

• Fotokomórki BF (Shel) 160,00 netto

- Lampa sygnalizacyjna LUCYB

(z wbudowaną anteną) 100,00 netto

- Lampa sygnalizacyjna MLB

(z wbudowaną anteną) 110,00 netto

- Lampa sygnalizacyjna MLBT

(z wbudowaną anteną) 110,00 netto

Pozostałe opcje kolorów klamek i uchwytów - str. 45

Opcje do bram ręcznych i automatycznych

- Dopłata za obniżone nadproże (sprężyny skrętne z tyłu) min. 120/130 mm 250,00 netto

• Rygiel wewnętrzny 35,00 netto

- Kątownik do montażu bocznego

przewodnicy pionowej 8,00 netto/szt.

- Kątownik perforowany o długości

L = 2000 mm 55,00 netto/szt.

- Uchwyt listwy nadprożowej.

Przeznaczenie do nadproży ocieplonych

styropianem - maksymalnie 90 mm

(optymalne zastosowanie co 50 cm) 10,00 netto/szt.

Dobór siłowników Nice

Spin21

Spin41 (SN6041 + SNA30)

Shel 75

* Dopłata w przypadku zastosowania napędu SPIN22 (szczegóły w opcjach bram automatycznych).

** Szczegóły dotyczące gwarancji na bramy i automatykę w karcie gwarancyjnej Nice.

Nice Dowolny kolor RAL

Kolory (Silk):

- Dowolne z palety RAL*
- * z wyłączeniem kolorów perłowych, fluorescencyjnych i metalicznych.

Standardowe wyposażenie bram ręcznych:

- zamek jednostronny z klamką zewnętrzną w kolorze czarnym,
- brama ręczna bez rygla wewnętrznego,
- zamek umieszczony po lewej stronie bramy patrząc od zewnątrz (opis strona 45),
- zestaw montażowy (kołki i śruby montażowe do podłoża).

Standardowe wyposażenie bram automatycznych:

- bez klamki zewnętrznej i zamka,
 - wewnętrzny rygiel blokujący,
 - zestaw montażowy (kołki i śruby montażowe do podłoża).
- Przy wyborze opcji „Klamka zewnętrzna z zamkiem” brama bez wewnętrznego rygla blokującego.

KOMPLETACJA NAPĘDÓW DO BRAM AUTOMATYCZNYCH

SPIN21

- Zastosowanie w bramach automatycznych do 4500 x 2250 mm,
- Siłownik o sile ucięcia 650N,
- Jednoelementowa szyna prowadząca o dł. 3m z paskiem zbrojonym,
- Centrala sterująca BLUEBUS,
- Radioodbiornik SMXI (FLOR),
- Pilot 2-kanalowy FLO2RE – 1 szt.,
- Oświetlenie – żarówka 12V, o mocy 21W,
- Tryb uśpienia w stanie spoczynku,
- Amperometryczny system wykrywania przeszkody,
- Zwolnienie prędkości podczas otwierania i zamykania bramy,
- Współpraca z fotokomórkami MOFB (opcja).

SPIN41

- Zastosowanie w bramach od 4750 x 2000 do 5500 x 2250 mm,
- Siłownik SN6041 o sile ucięcia 1000N,
- Jednoelementowa szyna prowadząca SNA30 o dł. 3m z paskiem zbrojonym,
- Centrala sterująca BLUEBUS,
- Radioodbiornik SMXI (FLOR),
- Pilot 2-kanalowy FLO2RE – 1 szt.,
- Oświetlenie – żarówka 230V, o mocy 40W,
- Opcjonalnie możliwość współpracy z akumulatorem PS 124,
- Tryb uśpienia w stanie spoczynku,
- Amperometryczny system wykrywania przeszkody,
- Zwolnienie prędkości podczas otwierania i zamykania bramy,
- Współpraca z fotokomórkami MOFB (opcja).

SHEL75/75L

- Zastosowanie w bramach do 4000 x 2375 mm,
- Siłownik o sile ucięcia 750N,
- Shel75 - jednoelementowa szyna prowadząca o dł. 2850 mm z łańcuchem,
- Shel75L - jednoelementowa szyna prowadząca o dł. 2850 mm z przedłużeniem szyny 1 m z łańcuchem i spinką (SH1),
- Wbudowana centrala sterująca,
- Zintegrowany radioodbiornik FLO/FLOR/SMILO,
- Piloty 4-kanalowe FLO4RE – 2 szt.,
- Amperometryczny system wykrywania przeszkody,
- Wbudowane oświetlenie,
- Częściowe otwieranie,
- Współpraca z fotokomórkami BF/MOF/FK (opcja).

Dowolny kolor RAL



Nice Classic ręczne/automatyczne

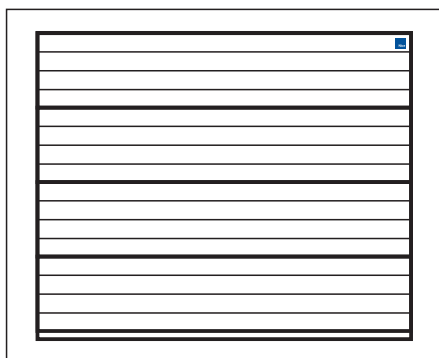

Charakterystyka bram:

- Elegancka, gładka powierzchnia sekcji typu Silk od strony zewnętrznej, od wewnątrz przetłoczenia wąskie **Stucco**,
- Segmenty wykonane z blachy stalowej o grubości 0,5 mm, ocynkowanej ogniowo, powleczonej poliestrem,
- Wypełnienie sekcji stanowi bezfreonowa pianka poliuretanowa o grubości ok. 40 mm,
- Konstrukcja nośna stalowa, ocynkowana ogniowo,
- System wyważania na sprężynach skrętnych testowanych na min. 15 000 cykli,
- Brama standardowo wyposażona w zabezpieczenie w przypadku pęknięcia sprężyn,
- Bezpieczna konstrukcja sekcji uniemożliwiająca przecięcie palców od strony zewnętrznej i wewnętrznej podczas otwierania i zamykania bramy,
- W bramach o szerokości powyżej 4750 mm stosowane są profile usztywniające.

NEW

Gwarancja:** Bramy i automatyka - 24 miesiące od daty sprzedaży.

Tabela z wymiarami bram ręcznych i automatycznych Classic

Wymiar otworu szer. x wys. (mm)	Brama ręczna cena netto	Brama automatyczna SHEL cena netto	Brama automatyczna SPIN cena netto
2400 x 2000	3 020	3 400	3 590
2400 x 2125	3 060	3 400	3 570
2400 x 2250	3 210	3 580	3 770
2400 x 2375	3 420	3 850	3 980*
2500 x 2000	3 110	3 480	3 670
2500 x 2125	3 150	3 460	3 650
2500 x 2250	3 300	3 660	3 860
2500 x 2375	3 500	3 870	4 040*
2600 x 2000	3 190	3 550	3 750
2600 x 2125	3 310	3 650	3 870
2600 x 2250	3 390	3 780	3 950
2600 x 2375	3 590	3 960	4 120*
2750 x 2000	3 340	3 720	3 900
2750 x 2125	3 450	3 810	4 010
2750 x 2250	3 550	3 900	4 120
2750 x 2375	3 760	4 130	4 300*
3000 x 2000	3 570	3 930	4 130
3000 x 2125	3 670	4 030	4 230
3000 x 2250	3 780	4 130	4 350
3000 x 2375	3 960	4 360	4 500*
3250 x 2000	3 800	4 170	4 360
3250 x 2125	3 920	4 310	4 490
3250 x 2250	4 060	4 400	4 630
3500 x 2000	3 970	4 310	4 530
3500 x 2125	4 110	4 480	4 680
3500 x 2250	4 250	4 630	4 810
3750 x 2000	4 200	4 570	4 770
3750 x 2125	4 350	4 700	4 910
3750 x 2250	4 600	4 950	5 160
4000 x 2000	4 380	4 700	4 940
4000 x 2125	4 630	4 960	5 200
4000 x 2250	4 780	5 130	5 350
4250 x 2000	4 750		5 310
4250 x 2125	4 900		5 460
4250 x 2250	5 090		5 650
4500 x 2000	4 920		5 480
4500 x 2125	5 060		5 620
4500 x 2250	5 200		5 720
4750 x 2000	5 330		6 170
4750 x 2125	5 420		6 220
4750 x 2250	5 590		6 390
5000 x 2000	5 500		6 340
5000 x 2125	5 600		6 390
5000 x 2250	5 820		6 620
5250 x 2000	5 870		6 740
5250 x 2125	6 030		6 900
5250 x 2250	6 270		7 140
5500 x 2000	6 090		6 960
5500 x 2125	6 260		7 130
5500 x 2250	6 510		7 380

Opcje do bram ręcznych

Dopłaty:

- Dwustronne ryglowanie zamka (dopłata do standardowego jednostronnego ryglowania) 179,00 netto
- Uchwyt dwustronny w kolorze czarnym 50,00 netto

Cena pomniejszona:

- Przy zamówieniu bramy ręcznej bez zamka i klamki. W opcji tej brama wyposażona zostanie w rygiel wewnętrzny - 179,00 netto

Pozostałe opcje kolorów klamek i uchwytów - str. 45

Opcje do bram automatycznych

* Dopłata do bramy automatycznej spełniającej jednocześnie dwa warunki: wys. 2375 mm oraz obniżone nadproże LH. Konieczna zamiana napędu SPIN21

na SPIN22 230,00 netto

- Klamka zewnętrzna z zamkiem (kolor czarny) - konieczna do wysprzęglania awaryjnego z zewnątrz. Przy tej konfiguracji bez rygla

wewnętrznego 179,00 netto

- Uchwyt dwustronny w kolorze czarnym 50,00 netto

Wysprzęglanie awaryjne z zewnątrz:

- SPA2 (tabela zastosowań - str. 47) 80,00 netto

- OTA11 (tabela zastosowań - str. 47) 90,00 netto

- MU (bramy z napędami Shel) 80,00 netto

• Pilot 2-kanalowy FLO2RE 80,00 netto

• Pilot 2-kanalowy VR z uchwytem

mocującym 100,00 netto

• Pilot 4-kanalowy FLO4RE 90,00 netto

• Radiodbiornik uniwersalny

2-kanalowy SMX2R 200,00 netto

• Fotokomórki MOFB (Spin) 190,00 netto

• Fotokomórki BF (Shel) 160,00 netto

• Lampa sygnalizacyjna LUCYB

(z wbudowaną anteną) 100,00 netto

• Lampa sygnalizacyjna MLB

(z wbudowaną anteną) 110,00 netto

• Lampa sygnalizacyjna MLBT

(z wbudowaną anteną) 110,00 netto

Pozostałe opcje kolorów klamek i uchwytów - str. 45

Opcje do bram ręcznych i automatycznych

- Dopłata za obniżone nadproże (sprężyny skrętne z tyłu) min. 120/130 mm 250,00 netto

• Rygiel wewnętrzny 35,00 netto

- Kątownik do montażu bocznego

przewodnicy pionowej 8,00 netto/szt.

- Kątownik perforowany o długości

L = 2000 mm 55,00 netto/szt.



- Uchwyt listwy nadprożowej.

Przeznaczenie do nadproży ocieplonych

styropianem - maksymalnie 90 mm

(optymalne zastosowanie co 50 cm) 10,00 netto/szt.

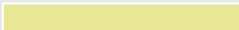
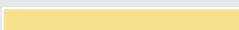
Dobór siłowników Nice

	Spin21
	Spin41 (SN6041 + SNA30)
	Shel 75
	Shel 75L (Shel 75 + SH1)

* Dopłata w przypadku zastosowania napędu SPIN22 (szczegóły w opcjach bram automatycznych).

** Szczegóły dotyczące gwarancji na bramy i automatykę w karcie gwarancyjnej Nice.

Nice Dekory GRUPA I

Dekory drewnopodobne (Silk):

- Złoty Dąb,
- Orzech,
- Dąb Bagienny (**Odpow. Renolit 3167004-167**),
- Ciemny Dąb (**Odpow. Renolit 2052089-167**),
- Winchester,
- Mahoń,
- Antracyt Okienny,
- Brąz Czekoladowy,
- Szary,
- Macore,
- Dąb Naturalny.

Standardowe wyposażenie bram ręcznych:

- zamek jednostronny z klamką zewnętrzną w kolorze czarnym,
- brama ręczna bez rygla wewnętrznego,
- zamek umieszczony po lewej stronie bramy patrząc od zewnątrz (opis strona 45),
- zestaw montażowy (kołki i śruby montażowe do podłoża).

Standardowe wyposażenie bram automatycznych:

- bez klamki zewnętrznej i zamka,
- wewnętrzny rygiel blokujący,
- zestaw montażowy (kołki i śruby montażowe do podłoża).

Przy wyborze opcji „Klamka zewnętrzna z zamkiem” brama bez wewnętrznego rygla blokującego.

KOMPLETACJA NAPĘDÓW DO BRAM AUTOMATYCZNYCH

SPIN21

- Zastosowanie w bramach automatycznych do 4500 x 2250 mm,
- Siłownik o sile uciągu 650N,
- Jednoelementowa szyna prowadząca o dł. 3m z paskiem zbrojonym,
- Centrala sterująca BLUEBUS,
- Radioodbiornik SMXI (FLOR),
- Pilot 2-kanałowy FLO2RE – 1 szt.,
- Oświetlenie – żarówka 12V, o mocy 21W,
- Tryb uśpienia w stanie spoczynku,
- Amperometryczny system wykrywania przeszkody,
- Zwolnienie prędkości podczas otwierania i zamykania bramy,
- Współpraca z fotokomórkami MOFB (opcja).

SPIN41

- Zastosowanie w bramach od 4750 x 2000 do 5500 x 2250 mm,
- Siłownik SN6041 o sile uciągu 1000N,
- Jednoelementowa szyna prowadząca SNA30 o dł. 3m z paskiem zbrojonym,
- Centrala sterująca BLUEBUS,
- Radioodbiornik SMXI (FLOR),
- Pilot 2-kanałowy FLO2RE – 1 szt.,
- Oświetlenie – żarówka 230V, o mocy 40W,
- Opcjonalnie możliwość współpracy z akumulatorem PS 124,
- Tryb uśpienia w stanie spoczynku,
- Amperometryczny system wykrywania przeszkody,
- Zwolnienie prędkości podczas otwierania i zamykania bramy,
- Współpraca z fotokomórkami MOFB (opcja).

SHEL75/75L

- Zastosowanie w bramach do 4000 x 2375 mm,
- Siłownik o sile uciągu 750N,
- Shel75 - jednoelementowa szyna prowadząca o dł. 2850 mm z łańcuchem,
- Shel75L - jednoelementowa szyna prowadząca o dł. 2850 mm z przedłużeniem szyny 1 m z łańcuchem i spinką (SH1),
- Wbudowana centrala sterująca,
- Zintegrowany radioodbiornik FLO/FLOR/SMILO,
- Piloty 4-kanałowe FLO4RE – 2 szt.,
- Amperometryczny system wykrywania przeszkody,
- Wbudowane oświetlenie,
- Częściowe otwieranie,
- Współpraca z fotokomórkami BF/MOF/FK (opcja).

Zestawienie kolorów - DEKORY GRUPA I

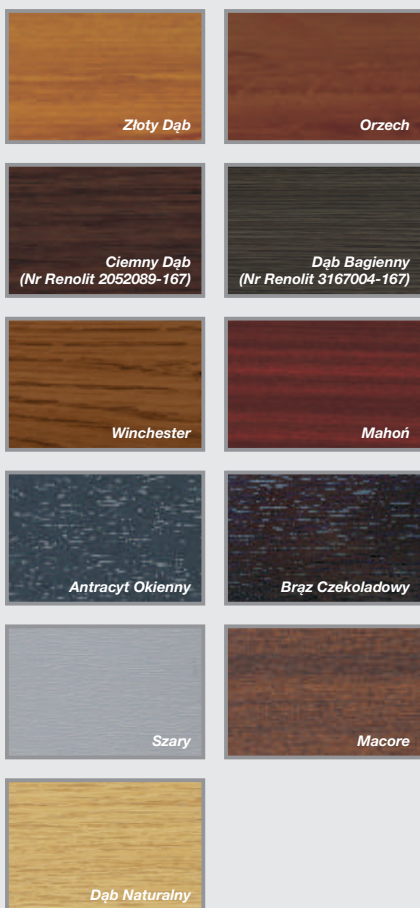

Nice Classic ręczne/automatyczne

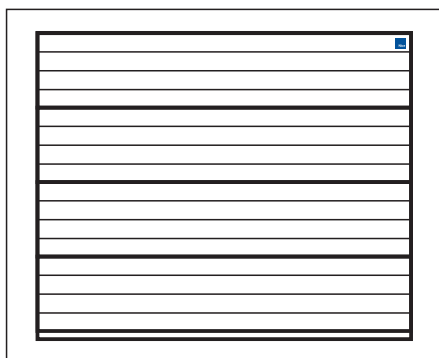

Charakterystyka bram:

- Elegancka, gładka powierzchnia sekcji typu Silk od strony zewnętrznej, od wewnątrz przetłoczenia wąskie **Stucco**,
- Segmenty wykonane z blachy stalowej o grubości 0,5 mm, ocynkowanej ogniowo, powleczonej poliuretanem,
- Wypełnienie sekcji stanowi bezfreonowa pianka poliuretanowa o grubości ok. 40 mm,
- Konstrukcja nośna stalowa, ocynkowana ogniowo,
- System wyważania na sprężynach skrętnych testowanych na min. 15 000 cykli,
- Brama standardowo wyposażona w zabezpieczenie w przypadku pęknięcia sprężyn,
- Bezpieczna konstrukcja sekcji uniemożliwiająca przycięcie palców od strony zewnętrznej i wewnętrznej podczas otwierania i zamykania bramy,
- W bramach o szerokości powyżej 4750 mm stosowane są profile usztywniające.

NEW

Gwarancja:** Bramy i automatyka - 24 miesiące od daty sprzedaży.

Tabela z wymiarami bram ręcznych i automatycznych Classic

Wymiar otworu szer. x wys. (mm)	Brama ręczna cena netto	Brama automatyczna SHEL cena netto	Brama automatyczna SPIN cena netto
2400 x 2000	3 220	3 630	3 820
2400 x 2125	3 310	3 720	3 920
2400 x 2250	3 430	3 840	4 030
2400 x 2375	3 650	4 120	4 250*
2500 x 2000	3 310	3 720	3 920
2500 x 2125	3 430	3 830	4 030
2500 x 2250	3 520	3 930	4 130
2500 x 2375	3 760	4 230	4 370*
2600 x 2000	3 400	3 810	4 010
2600 x 2125	3 530	3 940	4 130
2600 x 2250	3 630	4 040	4 230
2600 x 2375	3 860	4 330	4 470*
2750 x 2000	3 560	3 970	4 170
2750 x 2125	3 680	4 090	4 290
2750 x 2250	3 800	4 210	4 410
2750 x 2375	4 050	4 520	4 650*
3000 x 2000	3 810	4 220	4 420
3000 x 2125	3 920	4 330	4 530
3000 x 2250	4 060	4 470	4 660
3000 x 2375	4 280	4 750	4 880*
3250 x 2000	4 060	4 470	4 670
3250 x 2125	4 200	4 610	4 810
3250 x 2250	4 360	4 770	4 960
3500 x 2000	4 250	4 660	4 860
3500 x 2125	4 410	4 820	5 020
3500 x 2250	4 560	4 970	5 170
3750 x 2000	4 510	4 920	5 110
3750 x 2125	4 670	5 080	5 280
3750 x 2250	4 940	5 350	5 550
4000 x 2000	4 700	5 110	5 310
4000 x 2125	4 980	5 390	5 580
4000 x 2250	5 150	5 560	5 750
4250 x 2000	5 090		5 700
4250 x 2125	5 270		5 870
4250 x 2250	5 480		6 080
4500 x 2000	5 280		5 890
4500 x 2125	5 450		6 050
4500 x 2250	5 660		6 270
4750 x 2000	5 740		6 660
4750 x 2125	5 910		6 830
4750 x 2250	6 100		7 020
5000 x 2000	5 930		6 840
5000 x 2125	6 100		7 020
5000 x 2250	6 350		7 270
5250 x 2000	6 300		7 220
5250 x 2125	6 480		7 400
5250 x 2250	6 750		7 670
5500 x 2000	6 540		7 460
5500 x 2125	6 730		7 650
5500 x 2250	7 010		7 930

Opcje do bram ręcznych

Dopłaty:

- Dwustronne ryglowanie zamka (dopłata do standardowego jednostronnego ryglowania) 179,00 netto
- Uchwyt dwustronny w kolorze czarnym 50,00 netto

Cena pomniejszona:

- Przy zamówieniu bramy ręcznej bez zamka i klamki. W opcji tej brama wyposażona zostanie w rygiel wewnętrzny - 179,00 netto

Pozostałe opcje kolorów klamek i uchwytów - str. 45

Opcje do bram automatycznych

* Dopłata do bramy automatycznej spełniającej jednocześnie dwa warunki: wys. 2375 mm oraz obniżone nadproże LH. Konieczna zamiana napędu SPIN21

na SPIN22 230,00 netto

- Klamka zewnętrzna z zamkiem (kolor czarny) - konieczna do wysprzęglania awaryjnego z zewnątrz. Przy tej konfiguracji bez rygla

wewnętrzny 179,00 netto

- Uchwyt dwustronny w kolorze czarnym 50,00 netto

Wysprzęglanie awaryjne z zewnątrz:

- SPA2 (tabela zastosowań - str. 47) 80,00 netto

- OTA11 (tabela zastosowań - str. 47) 90,00 netto

- MU (bramy z napędami Shel) 80,00 netto

• Pilot 2-kanalowy FLO2RE 80,00 netto

• Pilot 2-kanalowy VR z uchwytem

mocującym 100,00 netto

• Pilot 4-kanalowy FLO4RE 90,00 netto

• Radiodbiornik uniwersalny

2-kanalowy SMX2R 200,00 netto

• Fotokomórki MOFB (Spin) 190,00 netto

• Fotokomórki BF (Shel) 160,00 netto

• Lampa sygnalizacyjna LUCYB

(z wbudowaną anteną) 100,00 netto

• Lampa sygnalizacyjna MLB

(z wbudowaną anteną) 110,00 netto

• Lampa sygnalizacyjna MLBT

(z wbudowaną anteną) 110,00 netto

Pozostałe opcje kolorów klamek i uchwytów - str. 45

Opcje do bram ręcznych i automatycznych

- Dopłata za obniżone nadproże (sprężyny skrętne z tyłu) min. 120/130 mm 250,00 netto

• Rygiel wewnętrzny 35,00 netto

- Kątownik do montażu bocznego

przewodnicy pionowej 8,00 netto/szt.

- Kątownik perforowany o długości

L = 2000 mm 55,00 netto/szt.

- Uchwyt listwy nadprożowej.

Przeznaczenie do nadproży ocieplonych

styropianem - maksymalnie 90 mm

(optymalne zastosowanie co 50 cm) 10,00 netto/szt.

Dobór siłowników Nice

	Spin21
	Spin41 (SN6041 + SNA30)
	Shel 75
	Shel 75L (Shel 75 + SH1)

* Dopłata w przypadku zastosowania napędu SPIN22 (szczegóły w opcjach bram automatycznych).

** Szczegóły dotyczące gwarancji na bramy i automatykę w karcie gwarancyjnej Nice.

Nice Dekory GRUPA II

Dekory (Silk):

- Siena Noce,
- Siena Rosso,
- Antracyt Gładki,
- Srebrny Szczotkowany,
- Tabasco,
- Wiśnia Soft,
- Toscana,
- Bazaltowo-Szary Gładki,
- Sosna Górska,
- Dąglezja.

Standardowe wyposażenie bram ręcznych:

- zamek jednostronny z klamką zewnętrzną w kolorze czarnym,
- brama ręczna bez rygla wewnętrznego,
- zamek umieszczony po lewej stronie bramy patrząc od zewnątrz (opis strona 45),
- zestaw montażowy (kołki i śruby montażowe do podłoża).

Standardowe wyposażenie bram automatycznych:

- bez klamki zewnętrznej i zamka,
- wewnętrzny rygiel blokujący,
- zestaw montażowy (kołki i śruby montażowe do podłoża).

Przy wyborze opcji „Klamka zewnętrzna z zamkiem” brama bez wewnętrznego rygla blokującego.

KOMPLETACJA NAPĘDÓW DO BRAM AUTOMATYCZNYCH

SPIN21

- Zastosowanie w bramach automatycznych do 4500 x 2250 mm,
- Siłownik o sile uciągu 650N,
- Jednoelementowa szyna prowadząca o dł. 3m z paskiem zbrojonym,
- Centrala sterująca BLUEBUS,
- Radioodbiornik SMXI (FLOR),
- Pilot 2-kanałowy FLO2RE – 1 szt.,
- Oświetlenie – żarówka 12V, o mocy 21W,
- Tryb uśpienia w stanie spoczynku,
- Amperometryczny system wykrywania przeszkody,
- Zwolnienie prędkości podczas otwierania i zamykania bramy,
- Współpraca z fotokomórkami MOFB (opcja).

SPIN41

- Zastosowanie w bramach od 4750 x 2000 do 5500 x 2250 mm,
- Siłownik SN6041 o sile uciągu 1000N,
- Jednoelementowa szyna prowadząca SNA30 o dł. 3m z paskiem zbrojonym,
- Centrala sterująca BLUEBUS,
- Radioodbiornik SMXI (FLOR),
- Pilot 2-kanałowy FLO2RE – 1 szt.,
- Oświetlenie – żarówka 230V, o mocy 40W,
- Opcjonalnie możliwość współpracy z akumulatorem PS 124,
- Tryb uśpienia w stanie spoczynku,
- Amperometryczny system wykrywania przeszkody,
- Zwolnienie prędkości podczas otwierania i zamykania bramy,
- Współpraca z fotokomórkami MOFB (opcja).

SHEL75/75L

- Zastosowanie w bramach do 4000 x 2375 mm,
- Siłownik o sile uciągu 750N,
- Shel75 - jednoelementowa szyna prowadząca o dł. 2850 mm z łańcuchem,
- Shel75L - jednoelementowa szyna prowadząca o dł. 2850 mm z przedłużeniem szyny 1 m z łańcuchem i spinką (SH1),
- Wbudowana centrala sterująca,
- Zintegrowany radioodbiornik FLO/FLOR/SMILO,
- Piloty 4-kanałowe FLO4RE – 2 szt.,
- Amperometryczny system wykrywania przeszkody,
- Wbudowane oświetlenie,
- Częściowe otwieranie,
- Współpraca z fotokomórkami BF/MOF/FK (opcja).

Zestawienie kolorów - DEKORY GRUPA II

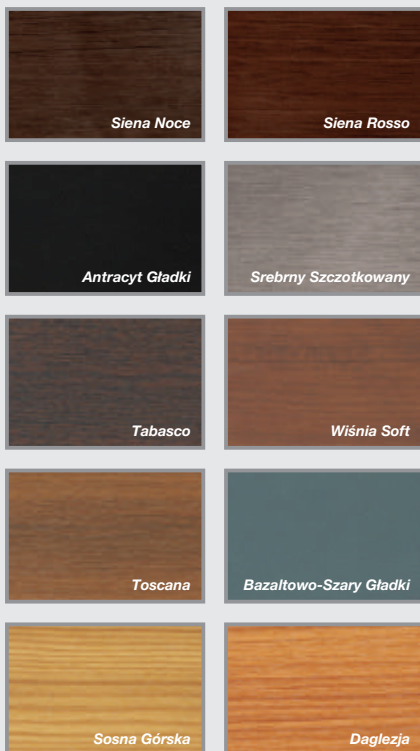

Nice Premium i Design (Silk)





Nice Premium i Design ręczne/automatyczne

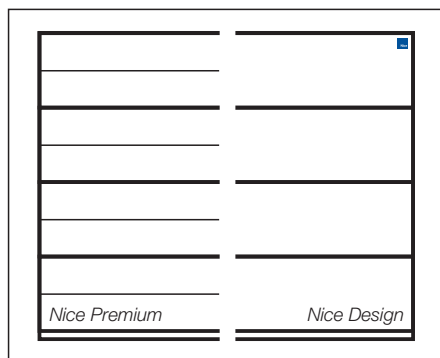

Charakterystyka bram:

- Elegancka, gładka powierzchnia sekcji typu Silk od strony zewnętrznej, od wewnątrz przetłoczenia wąskie **Stucco**,
- Segmenty wykonane z blachy stalowej o grubości 0,5 mm, ocynkowanej ogniowo, powleczonej poliuretanem,
- Wypełnienie sekcji stanowi bezfreonowa pianka poliuretanowa o grubości ok. 40 mm,
- Konstrukcja nośna stalowa, ocynkowana ogniowo,
- System wyważania na sprężynach skrętnych testowanych na min. 15 000 cykli,
- Brama standardowo wyposażona w zabezpieczenie w przypadku pęknięcia sprężyn,
- Bezpieczna konstrukcja sekcji uniemożliwiająca przycięcie palców od strony zewnętrznej i wewnętrznej podczas otwierania i zamykania bramy,
- W bramach o szerokości powyżej 4750 mm stosowane są profile usztywniające.

NEW

Gwarancja:** Bramy i automatyka - 24 miesiące od daty sprzedaży.

Tabela z wymiarami bram ręcznych i automatycznych Premium i Design

Wymiar otworu szer. x wys. (mm)	Brama ręczna cena netto	Brama automatyczna SHEL cena netto	Brama automatyczna SPIN cena netto
2400 x 2000	2 770	3 180	3 370
2400 x 2125	2 840	3 250	3 360
2400 x 2250	2 910	3 310	3 490
2400 x 2375	3 110	3 580	3 720*
2500 x 2000	2 850	3 250	3 450
2500 x 2125	2 920	3 340	3 440
2500 x 2250	2 990	3 400	3 580
2500 x 2375	3 200	3 670	3 800*
2600 x 2000	2 910	3 320	3 520
2600 x 2125	3 010	3 410	3 590
2600 x 2250	3 090	3 490	3 690
2600 x 2375	3 280	3 720	3 880*
2750 x 2000	3 050	3 460	3 650
2750 x 2125	3 130	3 610	3 710
2750 x 2250	3 210	3 660	3 790
2750 x 2375	3 430	3 900	4 030*
3000 x 2000	3 250	3 660	3 850
3000 x 2125	3 360	3 840	3 930
3000 x 2250	3 410	3 880	4 020
3000 x 2375	3 590	4 050	4 200*
3250 x 2000	3 450	3 860	4 050
3250 x 2125	3 570	4 030	4 240
3250 x 2250	3 670	4 070	4 280
3500 x 2000	3 580	3 990	4 190
3500 x 2125	3 750	4 190	4 300
3500 x 2250	3 820	4 250	4 440
3750 x 2000	3 780	4 190	4 390
3750 x 2125	3 950	4 380	4 560
3750 x 2250	4 130	4 530	4 730
4000 x 2000	3 940	4 390	4 530
4000 x 2125	4 170	4 600	4 760
4000 x 2250	4 280	4 710	4 900
4250 x 2000	4 280		4 950
4250 x 2125	4 430		5 090
4250 x 2250	4 580		5 170
4500 x 2000	4 400		5 010
4500 x 2125	4 580		5 160
4500 x 2250	4 660		5 300
4750 x 2000	4 820		5 740
4750 x 2125	4 930		5 800
4750 x 2250	5 050		5 890
5000 x 2000	4 930		5 820
5000 x 2125	5 060		5 950
5000 x 2250	5 200		6 040
5250 x 2000	5 290		6 210
5250 x 2125	5 400		6 320
5250 x 2250	5 600		6 520
5500 x 2000	5 480		6 400
5500 x 2125	5 590		6 510
5500 x 2250	5 800		6 720

Opcje do bram ręcznych

Dopłaty:

- Dwustronne ryglowanie zamka (dopłata do standardowego jednostronnego ryglowania) 179,00 netto
- Uchwyt dwustronny w kolorze czarnym 50,00 netto

Cena pomniejszona:

- Przy zamówieniu bramy ręcznej bez zamka i klamki. W opcji tej brama wyposażona zostanie w rygiel wewnętrzny - 179,00 netto

Pozostałe opcje kolorów klamek i uchwytów - str. 45

Opcje do bram automatycznych

* Dopłata do bramy automatycznej spełniającej jednocześnie dwa warunki: wys. 2375 mm oraz obniżone nadproże LH. Konieczna zamiana napędu SPIN21

na SPIN22 230,00 netto

- Klamka zewnętrzna z zamkiem (kolor czarny)

- konieczna do wysprzęglania awaryjnego z zewnątrz. Przy tej konfiguracji bez rygla

wewnętrzny 179,00 netto

- Uchwyt dwustronny w kolorze czarnym 50,00 netto

• Wysprzęglanie awaryjne z zewnątrz:

- SPA2 (tabela zastosowań - str. 47) 80,00 netto

- OTA11 (tabela zastosowań - str. 47) 90,00 netto

- MU (bramy z napędami Shel) 80,00 netto

• Pilot 2-kanalowy FLO2RE 80,00 netto

• Pilot 2-kanalowy VR z uchwytem

mocującym 100,00 netto

• Pilot 4-kanalowy FLO4RE 90,00 netto

• Radiodbiornik uniwersalny

2-kanalowy SMX2R 200,00 netto

• Fotokomórki MOFB (Spin) 190,00 netto

• Fotokomórki BF (Shel) 160,00 netto

• Lampa sygnalizacyjna LUCYB

(z wbudowaną anteną) 100,00 netto

• Lampa sygnalizacyjna MLB

(z wbudowaną anteną) 110,00 netto

• Lampa sygnalizacyjna MLBT

(z wbudowaną anteną) 110,00 netto

Pozostałe opcje kolorów klamek i uchwytów - str. 45

Opcje do bram ręcznych i automatycznych

- Dopłata za obniżone nadproże (sprężyny skrętne z tyłu) min. 120/130 mm 250,00 netto

• Rygiel wewnętrzny 35,00 netto

• Kątownik do montażu bocznego

przewodnicy pionowej 8,00 netto/szt.

• Kątownik perforowany o długości

L = 2000 mm 55,00 netto/szt.



• Uchwyt listwy nadprożowej.

Przeznaczenie do nadproży ocieplonych

styropianem - maksymalnie 90 mm

(optymalne zastosowanie co 50 cm) 10,00 netto/szt.

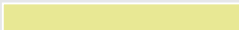
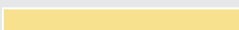
Dobór siłowników Nice

	Spin21
	Spin41 (SN6041 + SNA30)
	Shel 75
	Shel 75L (Shel 75 + SH1)

* Dopłata w przypadku zastosowania napędu SPIN22 (szczegóły w opcjach bram automatycznych).

** Szczegóły dotyczące gwarancji na bramy i automatykę w karcie gwarancyjnej Nice.

Nice Kolory podstawowe

Kolory podstawowe (Silk):

- RAL 9016 (Biel),
- RAL 8014 (Brąz Sepia).

Standardowe wyposażenie bram ręcznych:

- zamek jednostronny z klamką zewnętrzną w kolorze czarnym,
- brama ręczna bez rygla wewnętrznego,
- zamek umieszczony po lewej stronie bramy patrząc od zewnątrz (opis strona 45),
- zestaw montażowy (kołki i śruby montażowe do podłoża).

Standardowe wyposażenie bram automatycznych:

- bez klamki zewnętrznej i zamka,
- wewnętrzny rygiel blokujący,
- zestaw montażowy (kołki i śruby montażowe do podłoża).

Przy wyborze opcji „Klamka zewnętrzna z zamkiem” brama bez wewnętrznego rygla blokującego.

KOMPLETACJA NAPĘDÓW DO BRAM AUTOMATYCZNYCH

SPIN21

- Zastosowanie w bramach automatycznych do 4500 x 2250 mm,
- Siłownik o sile uciągu 650N,
- Jednoelementowa szyna prowadząca o dł. 3m z paskiem zbrojonym,
- Centrala sterująca BLUEBUS,
- Radioodbiornik SMXI (FLOR),
- Pilot 2-kanalowy FLO2RE – 1 szt.,
- Oświetlenie – żarówka 12V, o mocy 21W,
- Tryb uśpienia w stanie spoczynku,
- Amperometryczny system wykrywania przeszkody,
- Zwolnienie prędkości podczas otwierania i zamykania bramy,
- Współpraca z fotokomórkami MOFB (opcja).

SPIN41

- Zastosowanie w bramach od 4750 x 2000 do 5500 x 2250 mm,
- Siłownik SN6041 o sile uciągu 1000N,
- Jednoelementowa szyna prowadząca SNA30 o dł. 3m z paskiem zbrojonym,
- Centrala sterująca BLUEBUS,
- Radioodbiornik SMXI (FLOR),
- Pilot 2-kanalowy FLO2RE – 1 szt.,
- Oświetlenie – żarówka 230V, o mocy 40W,
- Opcjonalnie możliwość współpracy z akumulatorem PS 124,
- Tryb uśpienia w stanie spoczynku,
- Amperometryczny system wykrywania przeszkody,
- Zwolnienie prędkości podczas otwierania i zamykania bramy,
- Współpraca z fotokomórkami MOFB (opcja).

SHEL75/75L

- Zastosowanie w bramach do 4000 x 2375 mm,
- Siłownik o sile uciągu 750N,
- Shel75 - jednoelementowa szyna prowadząca o dł. 2850 mm z łańcuchem,
- Shel75L - jednoelementowa szyna prowadząca o dł. 2850 mm z przedłużeniem szyny 1 m z łańcuchem i spinką (SH1),
- Wbudowana centrala sterująca,
- Zintegrowany radioodbiornik FLO/FLOR/SMILO,
- Piloty 4-kanalowe FLO4RE – 2 szt.,
- Amperometryczny system wykrywania przeszkody,
- Wbudowane oświetlenie,
- Częściowe otwieranie,
- Współpraca z fotokomórkami BF/MOF/FK (opcja).

Zestawienie kolorów - kolory podstawowe

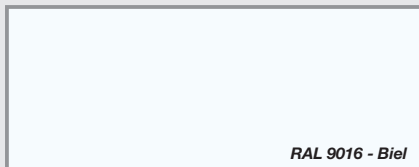

RAL 9016 - Biel

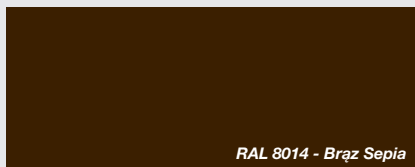

RAL 8014 - Brąz Sepia



Nice Premium i Design ręczne/automatyczne

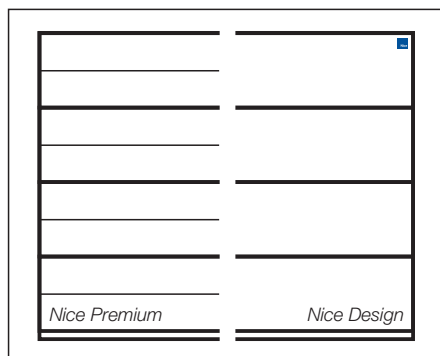

Charakterystyka bram:

NEW

- Elegancka, gładka powierzchnia sekcji typu Silk od strony zewnętrznej, od wewnątrz przetłoczenia wąskie **Stucco**,
- Segmenty wykonane z blachy stalowej o grubości 0,5 mm, ocynkowanej ogniowo, powleczonej poliuretanem,
- Wypełnienie sekcji stanowi bezfreonowa pianka poliuretanowa o grubości ok. 40 mm,
- Konstrukcja nośna stalowa, ocynkowana ogniowo,
- System wyważania na sprężynach skrętnych testowanych na min. 15 000 cykli,
- Brama standardowo wyposażona w zabezpieczenie w przypadku pęknięcia sprężyn,
- Bezpieczna konstrukcja sekcji uniemożliwiająca przycięcie palców od strony zewnętrznej i wewnętrznej podczas otwierania i zamykania bramy,
- W bramach o szerokości powyżej 4750 mm stosowane są profile usztywniające.

Gwarancja:** Bramy i automatyka - 24 miesiące od daty sprzedaży.

Tabela z wymiarami bram ręcznych i automatycznych Premium i Design

Wymiar otworu szer. x wys. (mm)	Brama ręczna cena netto	Brama automatyczna SHEL cena netto	Brama automatyczna SPIN cena netto
2400 x 2000	3 440	3 840	4 040
2400 x 2125	3 490	3 840	4 040
2400 x 2250	3 590	3 950	4 150
2500 x 2000	3 540	3 950	4 140
2500 x 2125	3 600	3 960	4 150
2500 x 2250	3 700	4 060	4 250
2600 x 2000	3 630	4 040	4 230
2600 x 2125	3 710	4 070	4 270
2600 x 2250	3 800	4 160	4 360
2750 x 2000	3 800	4 210	4 410
2750 x 2125	3 930	4 330	4 530
2750 x 2250	4 040	4 450	4 640
3000 x 2125	4 210	4 590	4 800
3000 x 2250	4 310	4 720	4 910
4000 x 2125	5 290	5 690	5 890
4000 x 2250	5 450	5 860	6 050
4250 x 2125	5 580		6 180
4250 x 2250	5 790		6 400
4500 x 2125	5 810		6 390
4500 x 2250	5 980		6 580
4750 x 2125	6 270		7 190
4750 x 2250	6 460		7 380
5000 x 2125	6 390		7 230
5000 x 2250	6 640		7 490
5250 x 2125	6 800		7 650
5250 x 2250	7 070		7 920
5500 x 2125	7 060		7 910
5500 x 2250	7 340		8 190



Opcje do bram ręcznych

Dopłaty:

- Dwustronne ryglowanie zamka (dopłata do standardowego jednostronnego ryglowania) 179,00 netto
- Uchwyt dwustronny w kolorze czarnym 50,00 netto

Cena pomniejszona:

- Przy zamówieniu bramy ręcznej bez zamka i klamki. W opcji tej brama wyposażona zostanie w rygiel wewnętrzny - 179,00 netto

Pozostałe opcje kolorów klamek i uchwytów - str. 45

Opcje do bram automatycznych

* Dopłata do bramy automatycznej spełniającej jednocześnie dwa warunki: wys. 2375 mm oraz obniżone nadproże LH. Konieczna zamiana napędu SPIN21

na SPIN22 230,00 netto

- Klamka zewnętrzna z zamkiem (kolor czarny) - konieczna do wysprzęglania awaryjnego z zewnątrz. Przy tej konfiguracji bez rygla

wewnętrzny 179,00 netto

- Uchwyt dwustronny w kolorze czarnym 50,00 netto

- Wysprzęglanie awaryjne z zewnątrz:

- SPA2 (tabela zastosowań - str. 47) 80,00 netto

- OTA11 (tabela zastosowań - str. 47) 90,00 netto

- MU (bramy z napędami Shel) 80,00 netto

• Pilot 2-kanalowy FLO2RE 80,00 netto

• Pilot 2-kanalowy VR z uchwytem

mocującym 100,00 netto

• Pilot 4-kanalowy FLO4RE 90,00 netto

- Radiodbiornik uniwersalny

2-kanalowy SMX2R 200,00 netto

• Fotokomórki MOFB (Spin) 190,00 netto

• Fotokomórki BF (Shel) 160,00 netto

- Lampa sygnalizacyjna LUCYB

(z wbudowaną anteną) 100,00 netto

- Lampa sygnalizacyjna MLB

(z wbudowaną anteną) 110,00 netto

- Lampa sygnalizacyjna MLBT

(z wbudowaną anteną) 110,00 netto

Pozostałe opcje kolorów klamek i uchwytów - str. 45

Opcje do bram ręcznych i automatycznych

- Dopłata za obniżone nadproże (sprężyny skrętne z tyłu) min. 120/130 mm 250,00 netto

• Rygiel wewnętrzny 35,00 netto

- Kątownik do montażu bocznego

przewodnicy pionowej 8,00 netto/szt.

- Kątownik perforowany o długości

L = 2000 mm 55,00 netto/szt.

- Uchwyt listwy nadprożowej.

Przeznaczenie do nadproży ocieplonych

styropianem - maksymalnie 90 mm

(optymalne zastosowanie co 50 cm) 10,00 netto/szt.

Dobór siłowników Nice

Spin21

Spin41 (SN6041 + SNA30)

Shel 75

* Dopłata w przypadku zastosowania napędu SPIN22 (szczegóły w opcjach bram automatycznych).

** Szczegóły dotyczące gwarancji na bramy i automatykę w karcie gwarancyjnej Nice.

Nice Dowolny kolor RAL

Kolory (Silk):

- Dowolne z palety RAL*
- * z wyłączeniem kolorów perłowych, fluorescencyjnych i metalicznych.

Standardowe wyposażenie bram ręcznych:

- zamek jednostronny z klamką zewnętrzną w kolorze czarnym,
- brama ręczna bez rygla wewnętrznego,
- zamek umieszczony po lewej stronie bramy patrząc od zewnątrz (opis strona 45),
- zestaw montażowy (kołki i śruby montażowe do podłoża).

Standardowe wyposażenie bram automatycznych:

- bez klamki zewnętrznej i zamka,
 - wewnętrzny rygiel blokujący,
 - zestaw montażowy (kołki i śruby montażowe do podłoża).
- Przy wyborze opcji „Klamka zewnętrzna z zamkiem” brama bez wewnętrznego rygla blokującego.

KOMPLETACJA NAPĘDÓW DO BRAM AUTOMATYCZNYCH

SPIN21

- Zastosowanie w bramach automatycznych do 4500 x 2250 mm,
- Siłownik o sile uciągu 650N,
- Jednoelementowa szyna prowadząca o dł. 3m z paskiem zbrojonym,
- Centrala sterująca BLUEBUS,
- Radioodbiornik SMXI (FLOR),
- Pilot 2-kanalowy FLO2RE – 1 szt.,
- Oświetlenie – żarówka 12V, o mocy 21W,
- Tryb uśpienia w stanie spoczynku,
- Amperometryczny system wykrywania przeszkody,
- Zwolnienie prędkości podczas otwierania i zamykania bramy,
- Współpraca z fotokomórkami MOFB (opcja).

SPIN41

- Zastosowanie w bramach od 4750 x 2000 do 5500 x 2250 mm,
- Siłownik SN6041 o sile uciągu 1000N,
- Jednoelementowa szyna prowadząca SNA30 o dł. 3m z paskiem zbrojonym,
- Centrala sterująca BLUEBUS,
- Radioodbiornik SMXI (FLOR),
- Pilot 2-kanalowy FLO2RE – 1 szt.,
- Oświetlenie – żarówka 230V, o mocy 40W,
- Opcjonalnie możliwość współpracy z akumulatorem PS 124,
- Tryb uśpienia w stanie spoczynku,
- Amperometryczny system wykrywania przeszkody,
- Zwolnienie prędkości podczas otwierania i zamykania bramy,
- Współpraca z fotokomórkami MOFB (opcja).

SHEL75/75L

- Zastosowanie w bramach do 4000 x 2375 mm,
- Siłownik o sile uciągu 750N,
- Shel75 - jednoelementowa szyna prowadząca o dł. 2850 mm z łańcuchem,
- Shel75L - jednoelementowa szyna prowadząca o dł. 2850 mm z przedłużeniem szyny 1 m z łańcuchem i spinką (SH1),
- Wbudowana centrala sterująca,
- Zintegrowany radioodbiornik FLO/FLOR/SMILO,
- Piloty 4-kanalowe FLO4RE – 2 szt.,
- Amperometryczny system wykrywania przeszkody,
- Wbudowane oświetlenie,
- Częściowe otwieranie,
- Współpraca z fotokomórkami BF/MOF/FK (opcja).

Dowolny kolor RAL



Nice Premium i Design ręczne/automatyczne

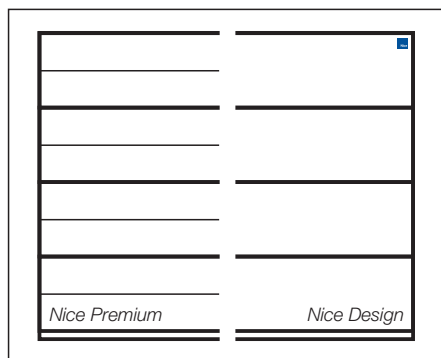

Charakterystyka bram:

- Elegancka, gładka powierzchnia sekcji typu Silk od strony zewnętrznej, od wewnątrz przetłoczenia wąskie **Stucco**,
- Segmenty wykonane z blachy stalowej o grubości 0,5 mm, ocynkowanej ogniowo, powleczonej poliuretanem,
- Wypełnienie sekcji stanowi bezfreonowa pianka poliuretanowa o grubości ok. 40 mm,
- Konstrukcja nośna stalowa, ocynkowana ogniowo,
- System wyważania na sprężynach skrętnych testowanych na min. 15 000 cykli,
- Brama standardowo wyposażona w zabezpieczenie w przypadku pęknięcia sprężyn,
- Bezpieczna konstrukcja sekcji uniemożliwiająca przycięcie palców od strony zewnętrznej i wewnętrznej podczas otwierania i zamykania bramy,
- W bramach o szerokości powyżej 4750 mm stosowane są profile usztywniające.

NEW

Gwarancja:** Bramy i automatyka - 24 miesiące od daty sprzedaży.

Tabela z wymiarami bram ręcznych i automatycznych Premium i Design

Wymiar otworu szer. x wys. (mm)	Brama ręczna cena netto	Brama automatyczna SHEL cena netto	Brama automatyczna SPIN cena netto
2400 x 2000	3 140	3 540	3 750
2400 x 2125	3 230	3 610	3 740
2400 x 2250	3 350	3 730	3 890
2400 x 2375	3 610	4 020	4 170*
2500 x 2000	3 230	3 630	3 840
2500 x 2125	3 320	3 660	3 830
2500 x 2250	3 450	3 810	3 990
2500 x 2375	3 710	4 110	4 280*
2600 x 2000	3 360	3 710	3 930
2600 x 2125	3 470	3 850	3 990
2600 x 2250	3 570	3 960	4 140
2600 x 2375	3 790	4 210	4 370*
2750 x 2000	3 520	3 870	4 090
2750 x 2125	3 620	4 020	4 200
2750 x 2250	3 720	4 090	4 280
2750 x 2375	4 000	4 400	4 560*
3000 x 2000	3 770	4 120	4 330
3000 x 2125	3 870	4 270	4 390
3000 x 2250	3 970	4 370	4 510
3000 x 2375	4 210	4 620	4 770*
3250 x 2000	3 990	4 360	4 570
3250 x 2125	4 150	4 560	4 740
3250 x 2250	4 280	4 630	4 850
3500 x 2000	4 160	4 540	4 750
3500 x 2125	4 340	4 710	4 830
3500 x 2250	4 480	4 830	5 040
3750 x 2000	4 410	4 780	5 000
3750 x 2125	4 600	5 000	5 190
3750 x 2250	4 860	5 200	5 420
4000 x 2000	4 600	4 970	5 180
4000 x 2125	4 890	5 240	5 380
4000 x 2250	5 030	5 350	5 560
4250 x 2000	4 990		5 580
4250 x 2125	5 170		5 750
4250 x 2250	5 370		5 930
4500 x 2000	5 180		5 750
4500 x 2125	5 290		5 860
4500 x 2250	5 510		6 050
4750 x 2000	5 650		6 520
4750 x 2125	5 760		6 540
4750 x 2250	5 910		6 700
5000 x 2000	5 800		6 650
5000 x 2125	5 910		6 730
5000 x 2250	6 150		6 940
5250 x 2000	6 200		7 070
5250 x 2125	6 370		7 240
5250 x 2250	6 620		7 490
5500 x 2000	6 430		7 300
5500 x 2125	6 610		7 480
5500 x 2250	6 870		7 740

Opcje do bram ręcznych

Dopłaty:

- Dwustronne ryglowanie zamka (dopłata do standardowego jednostronnego ryglowania) 179,00 netto
- Uchwyt dwustronny w kolorze czarnym 50,00 netto

Cena pomniejszona:

- Przy zamówieniu bramy ręcznej bez zamka i klamki. W opcji tej brama wyposażona zostanie w rygiel wewnętrzny - 179,00 netto

Pozostałe opcje kolorów klamek i uchwytów - str. 45

Opcje do bram automatycznych

* Dopłata do bramy automatycznej spełniającej jednocześnie dwa warunki: wys. 2375 mm oraz obniżone nadproże LH. Konieczna zamiana napędu SPIN21

na SPIN22 230,00 netto

- Klamka zewnętrzna z zamkiem (kolor czarny)

- konieczna do wysprzęglania awaryjnego z zewnątrz. Przy tej konfiguracji bez rygla

wewnętrznego 179,00 netto

- Uchwyt dwustronny w kolorze czarnym 50,00 netto

• Wysprzęglanie awaryjne z zewnątrz:

- SPA2 (tabela zastosowań - str. 47) 80,00 netto

- OTA11 (tabela zastosowań - str. 47) 90,00 netto

- MU (bramy z napędami Shel) 80,00 netto

- Pilot 2-kanalowy FLO2RE 80,00 netto

- Pilot 2-kanalowy VR z uchwytem

mocującym 100,00 netto

- Pilot 4-kanalowy FLO4RE 90,00 netto

- Radiodbiornik uniwersalny

2-kanalowy SMX2R 200,00 netto

- Fotokomórki MOFB (Spin) 190,00 netto

- Fotokomórki BF (Shel) 160,00 netto

- Lampa sygnalizacyjna LUCYB

(z wbudowaną anteną) 100,00 netto

- Lampa sygnalizacyjna MLB

(z wbudowaną anteną) 110,00 netto

- Lampa sygnalizacyjna MLBT

(z wbudowaną anteną) 110,00 netto

Pozostałe opcje kolorów klamek i uchwytów - str. 45

Opcje do bram ręcznych i automatycznych

- Dopłata za obniżone nadproże (sprężyny

skrętne z tyłu) min. 120/130 mm 250,00 netto

- Rygiel wewnętrzny 35,00 netto

- Kątownik do montażu bocznego

przewodnicy pionowej 8,00 netto/szt.

- Kątownik perforowany o długości

L = 2000 mm 55,00 netto/szt.

- Uchwyt listwy nadprożowej.

Przeznaczenie do nadproży ocieplonych

styropianem - maksymalnie 90 mm

(optymalne zastosowanie co 50 cm) 10,00 netto/szt.

Dobór siłowników Nice

Spin21

Spin41 (SN6041 + SNA30)

Shel 75

Shel 75L (Shel 75 + SH1)

* Dopłata w przypadku zastosowania napędu SPIN22 (szczegóły w opcjach bram automatycznych).

** Szczegóły dotyczące gwarancji na bramy i automatykę w karcie gwarancyjnej Nice.

Nice Dekory GRUPA I

Dekory drewnopodobne (Silk):

- Złoty Dąb,
- Orzech,
- Dąb Bagienny (Odpow. Renolit 3167004-167),
- Ciemny Dąb (Odpow. Renolit 2052089-167),
- Winchester,
- Mahoń,
- Antracyt Okienny,
- Brąz Czekoladowy,
- Szary,
- Macore,
- Dąb Naturalny.

Standardowe wyposażenie bram ręcznych:

- zamek jednostronny z klamką zewnętrzną w kolorze czarnym,
- brama ręczna bez rygla wewnętrznego,
- zamek umieszczony po lewej stronie bramy patrząc od zewnątrz (opis strona 45),
- zestaw montażowy (kołki i śruby montażowe do podłoża).

Standardowe wyposażenie bram automatycznych:

- bez klamki zewnętrznej i zamka,
- wewnętrzny rygiel blokujący,
- zestaw montażowy (kołki i śruby montażowe do podłoża).

Przy wyborze opcji „Klamka zewnętrzna z zamkiem” brama bez wewnętrznego rygla blokującego.

KOMPLETACJA NAPĘDÓW DO BRAM AUTOMATYCZNYCH

SPIN21

- Zastosowanie w bramach automatycznych do 4500 x 2250 mm,
- Siłownik o sile uciągu 650N,
- Jednoelementowa szyna prowadząca o dł. 3m z paskiem zbrojonym,
- Centrala sterująca BLUEBUS,
- Radioodbiornik SMXI (FLOR),
- Pilot 2-kanałowy FLO2RE – 1 szt.,
- Oświetlenie – żarówka 12V, o mocy 21W,
- Tryb uśpienia w stanie spoczynku,
- Amperometryczny system wykrywania przeszkody,
- Zwolnienie prędkości podczas otwierania i zamykania bramy,
- Współpraca z fotokomórkami MOFB (opcja).

SPIN41

- Zastosowanie w bramach od 4750 x 2000 do 5500 x 2250 mm,
- Siłownik SN6041 o sile uciągu 1000N,
- Jednoelementowa szyna prowadząca SNA30 o dł. 3m z paskiem zbrojonym,
- Centrala sterująca BLUEBUS,
- Radioodbiornik SMXI (FLOR),
- Pilot 2-kanałowy FLO2RE – 1 szt.,
- Oświetlenie – żarówka 230V, o mocy 40W,
- Opcjonalnie możliwość współpracy z akumulatorem PS 124,
- Tryb uśpienia w stanie spoczynku,
- Amperometryczny system wykrywania przeszkody,
- Zwolnienie prędkości podczas otwierania i zamykania bramy,
- Współpraca z fotokomórkami MOFB (opcja).

SHEL75/75L

- Zastosowanie w bramach do 4000 x 2375 mm,
- Siłownik o sile uciągu 750N,
- Shel75 - jednoelementowa szyna prowadząca o dł. 2850 mm z łańcuchem,
- Shel75L - jednoelementowa szyna prowadząca o dł. 2850 mm z przedłużeniem szyny 1 m z łańcuchem i spinką (SH1),
- Wbudowana centrala sterująca,
- Zintegrowany radioodbiornik FLO/FLOR/SMILO,
- Piloty 4-kanałowe FLO4RE – 2 szt.,
- Amperometryczny system wykrywania przeszkody,
- Wbudowane oświetlenie,
- Częściowe otwieranie,
- Współpraca z fotokomórkami BF/MOF/FK (opcja).

Zestawienie kolorów - DEKORY GRUPA I

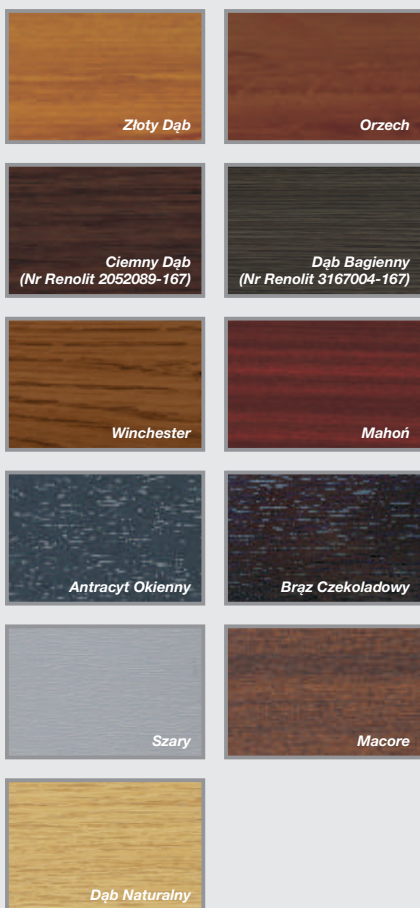

Nice Premium i Design ręczne/automatyczne

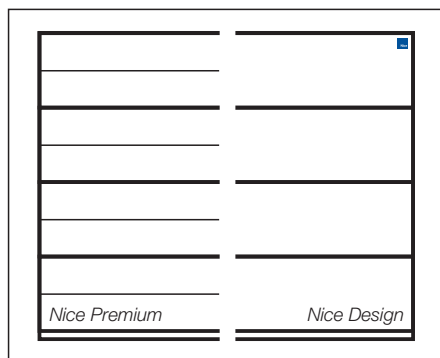

Charakterystyka bram:

- Elegancka, gładka powierzchnia sekcji typu Silk od strony zewnętrznej, od wewnątrz przetłoczenia wąskie **Stucco**,
- Segmenty wykonane z blachy stalowej o grubości 0,5 mm, ocynkowanej ogniowo, powleczonej poliuretanem,
- Wypełnienie sekcji stanowi bezfreonowa pianka poliuretanowa o grubości ok. 40 mm,
- Konstrukcja nośna stalowa, ocynkowana ogniowo,
- System wyważania na sprężynach skrętnych testowanych na min. 15 000 cykli,
- Brama standardowo wyposażona w zabezpieczenie w przypadku pęknięcia sprężyn,
- Bezpieczna konstrukcja sekcji uniemożliwiająca przycięcie palców od strony zewnętrznej i wewnętrznej podczas otwierania i zamykania bramy,
- W bramach o szerokości powyżej 4750 mm stosowane są profile usztywniające.

NEW

Gwarancja:** Bramy i automatyka - 24 miesiące od daty sprzedaży.

Tabela z wymiarami bram ręcznych i automatycznych Premium i Design

Wymiar otworu szer. x wys. (mm)	Brama ręczna cena netto	Brama automatyczna SHEL cena netto	Brama automatyczna SPIN cena netto
2400 x 2000	3 380	3 790	3 990
2400 x 2125	3 480	3 890	4 090
2400 x 2250	3 600	4 010	4 200
2400 x 2375	3 840	4 310	4 440*
2500 x 2000	3 480	3 890	4 090
2500 x 2125	3 600	4 010	4 200
2500 x 2250	3 700	4 110	4 310
2500 x 2375	3 950	4 420	4 560*
2600 x 2000	3 570	3 980	4 180
2600 x 2125	3 710	4 120	4 320
2600 x 2250	3 810	4 220	4 420
2600 x 2375	4 060	4 530	4 670*
2750 x 2000	3 750	4 150	4 350
2750 x 2125	3 880	4 280	4 480
2750 x 2250	4 000	4 400	4 600
2750 x 2375	4 260	4 730	4 870*
3000 x 2000	4 010	4 420	4 620
3000 x 2125	4 130	4 530	4 730
3000 x 2250	4 270	4 680	4 870
3000 x 2375	4 500	4 970	5 100*
3250 x 2000	4 270	4 680	4 880
3250 x 2125	4 420	4 830	5 030
3250 x 2250	4 580	4 990	5 180
3500 x 2000	4 470	4 880	5 080
3500 x 2125	4 640	5 050	5 250
3500 x 2250	4 790	5 200	5 400
3750 x 2000	4 740	5 150	5 340
3750 x 2125	4 910	5 320	5 520
3750 x 2250	5 200	5 610	5 810
4000 x 2000	4 940	5 350	5 550
4000 x 2125	5 240	5 650	5 840
4000 x 2250	5 420	5 820	6 020
4250 x 2000	5 360		5 970
4250 x 2125	5 530		6 140
4250 x 2250	5 750		6 360
4500 x 2000	5 550		6 150
4500 x 2125	5 730		6 330
4500 x 2250	5 950		6 560
4750 x 2000	6 030		6 950
4750 x 2125	6 210		7 130
4750 x 2250	6 410		7 330
5000 x 2000	6 230		7 150
5000 x 2125	6 420		7 340
5000 x 2250	6 680		7 600
5250 x 2000	6 620		7 540
5250 x 2125	6 820		7 740
5250 x 2250	7 100		8 020
5500 x 2000	6 880		7 800
5500 x 2125	7 080		8 000
5500 x 2250	7 370		8 290

Opcje do bram ręcznych

Dopłaty:

- Dwustronne ryglowanie zamka (dopłata do standardowego jednostronnego ryglowania) 179,00 netto
- Uchwyt dwustronny w kolorze czarnym 50,00 netto

Cena pomniejszona:

- Przy zamówieniu bramy ręcznej bez zamka i klamki. W opcji tej brama wyposażona zostanie w rygiel wewnętrzny - 179,00 netto

Pozostałe opcje kolorów klamek i uchwytów - str. 45

Opcje do bram automatycznych

- * Dopłata do bramy automatycznej spełniającej jednocześnie dwa warunki: wys. 2375 mm oraz obniżone nadproże LH. Konieczna zamiana napędu SPIN21 na SPIN22 230,00 netto
 - Klamka zewnętrzna z zamkiem (kolor czarny) - konieczna do wysprzęglania awaryjnego z zewnątrz. Przy tej konfiguracji bez rygla wewnętrznego 179,00 netto
 - Uchwyt dwustronny w kolorze czarnym 50,00 netto
 - Wysprzęglanie awaryjne z zewnątrz:
 - SPA2 (tabela zastosowań - str. 47) 80,00 netto
 - OTA11 (tabela zastosowań - str. 47) 90,00 netto
 - MU (bramy z napędami Shel) 80,00 netto
 - Pilot 2-kanalowy FLO2RE 80,00 netto
 - Pilot 2-kanalowy VR z uchwytem mocującym 100,00 netto
 - Pilot 4-kanalowy FLO4RE 90,00 netto
 - Radiodbiornik uniwersalny 2-kanalowy SMX2R 200,00 netto
 - Fotokomórki MOFB (Spin) 190,00 netto
 - Fotokomórki BF (Shel) 160,00 netto
 - Lampa sygnalizacyjna LUCYB (z wbudowaną anteną) 100,00 netto
 - Lampa sygnalizacyjna MLB (z wbudowaną anteną) 110,00 netto
 - Lampa sygnalizacyjna MLBT (z wbudowaną anteną) 110,00 netto
- Pozostałe opcje kolorów klamek i uchwytów - str. 45**

Opcje do bram ręcznych i automatycznych

- Dopłata za obniżone nadproże (sprężyny skrętne z tyłu) min. 120/130 mm 250,00 netto
- Rygiel wewnętrzny 35,00 netto
- Kątownik do montażu bocznego prowadnicy pionowej 8,00 netto/szt.
- Kątownik perforowany o długości L = 2000 mm 55,00 netto/szt.
- Uchwyt listwy nadprożowej. Przeznaczenie do nadproży ocieplonych styropianem - maksymalnie 90 mm (optymalne zastosowanie co 50 cm) 10,00 netto/szt.

Dobór siłowników Nice

- Spin21
- Spin41 (SN6041 + SNA30)
- Shel 75
- Shel 75L (Shel 75 + SH1)

* Dopłata w przypadku zastosowania napędu SPIN22 (szczegóły w opcjach bram automatycznych).

** Szczegóły dotyczące gwarancji na bramy i automatykę w karcie gwarancyjnej Nice.

Nice Dekory GRUPA II

Dekory (Silk):

- Siena Noce,
- Siena Rosso,
- Antracyt Gładki,
- Srebrny Szczotkowany,
- Tabasco,
- Wiśnia Soft,
- Toscana,
- Bazaltowo-Szary Gładki,
- Sosna Górska,
- Dąglezja.

Standardowe wyposażenie bram ręcznych:

- zamek jednostronny z klamką zewnętrzną w kolorze czarnym,
- brama ręczna bez rygla wewnętrznego,
- zamek umieszczony po lewej stronie bramy patrząc od zewnątrz (opis strona 45),
- zestaw montażowy (kołki i śruby montażowe do podłoża).

Standardowe wyposażenie bram automatycznych:

- bez klamki zewnętrznej i zamka,
- wewnętrzny rygiel blokujący,
- zestaw montażowy (kołki i śruby montażowe do podłoża).

Przy wyborze opcji „Klamka zewnętrzna z zamkiem” brama bez wewnętrznego rygla blokującego.

KOMPLETACJA NAPĘDÓW DO BRAM AUTOMATYCZNYCH

SPIN21

- Zastosowanie w bramach automatycznych do 4500 x 2250 mm,
- Siłownik o sile uciągu 650N,
- Jednoelementowa szyna prowadząca o dł. 3m z paskiem zbrojonym,
- Centrala sterująca BLUEBUS,
- Radioodbiornik SMXI (FLOR),
- Pilot 2-kanalowy FLO2RE – 1 szt.,
- Oświetlenie – żarówka 12V, o mocy 21W,
- Tryb uśpienia w stanie spoczynku,
- Amperometryczny system wykrywania przeszkody,
- Zwolnienie prędkości podczas otwierania i zamykania bramy,
- Współpraca z fotokomórkami MOFB (opcja).

SPIN41

- Zastosowanie w bramach od 4750 x 2000 do 5500 x 2250 mm,
- Siłownik SN6041 o sile uciągu 1000N,
- Jednoelementowa szyna prowadząca SNA30 o dł. 3m z paskiem zbrojonym,
- Centrala sterująca BLUEBUS,
- Radioodbiornik SMXI (FLOR),
- Pilot 2-kanalowy FLO2RE – 1 szt.,
- Oświetlenie – żarówka 230V, o mocy 40W,
- Opcjonalnie możliwość współpracy z akumulatorem PS 124,
- Tryb uśpienia w stanie spoczynku,
- Amperometryczny system wykrywania przeszkody,
- Zwolnienie prędkości podczas otwierania i zamykania bramy,
- Współpraca z fotokomórkami MOFB (opcja).

SHEL75/75L

- Zastosowanie w bramach do 4000 x 2375 mm,
- Siłownik o sile uciągu 750N,
- Shel75 - jednoelementowa szyna prowadząca o dł. 2850 mm z łańcuchem,
- Shel75L - jednoelementowa szyna prowadząca o dł. 2850 mm z przedłużeniem szyny 1 m z łańcuchem i spinką (SH1),
- Wbudowana centrala sterująca,
- Zintegrowany radioodbiornik FLO/FLOR/SMILO,
- Piloty 4-kanalowe FLO4RE – 2 szt.,
- Amperometryczny system wykrywania przeszkody,
- Wbudowane oświetlenie,
- Częściowe otwieranie,
- Współpraca z fotokomórkami BF/MOF/FK (opcja).

Zestawienie kolorów - DEKORY GRUPA II

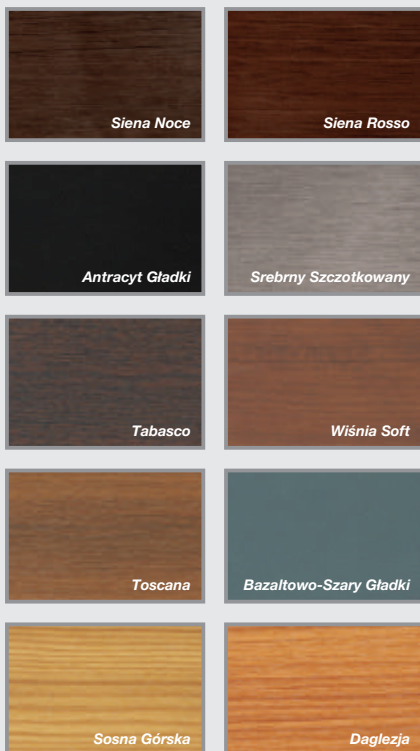

Nice Classic ręczne, wymiary specjalne

Charakterystyka bram:

- Elegancka, gładka powierzchnia sekcji typu Silk od strony zewnętrznej, od wewnątrz przetłoczenia wąskie **Stucco**, NEW
- Segmenty wykonane z blachy stalowej o grubości 0,5 mm, ocynkowanej ogniowo, powleczonej poliestrem,
- Wypełnienie sekcji stanowi bezfreonowa pianka poliuretanowa o grubości ok. 40 mm,
- Konstrukcja nośna stalowa, ocynkowana ogniowo,
- System wyważania na sprężynach skrętnych testowanych na min. 15 000 cykli,
- Brama standardowo wyposażona w zabezpieczenie w przypadku pęknięcia sprężyn,
- Bezpieczna konstrukcja sekcji uniemożliwiająca przycięcie palców od strony zewnętrznej i wewnętrznej, zarówno podczas otwierania, jak i zamykania bramy,
- W bramach o szerokości pow. 4750 mm stosowane są profile usztywniające,
- Zamek jednostronny z klamką zewnętrzną w kolorze czarnym,
- Brama ręczna bez rygla wewnętrznego,
- Zamek umieszczony po lewej stronie bramy patrząc od zewnątrz (opis strona 45).

Gwarancja: Bramy - 24 miesiące od daty sprzedaży.

Wymiary specjalne - uwagi:

- Cena wymiarów pośrednich wg najbliższego, **wyższego** przedziału wymiarowego,
- Minimalna dostępna szerokość na zamówienie 2000, wysokość 1700 mm,
- Wysokość bramy uzyskiwana jest poprzez regulację wysokości dolnej i górnej sekcji.

[Opcje dodatkowe str. 43](#)

Kolory podstawowe (Silk)



Dowolny kolor RAL (Silk) - z wyłączeniem kolorów perłowych fluorescencyjnych i metalicznych

Dekor drewnopodobne (Silk) - Grupa I

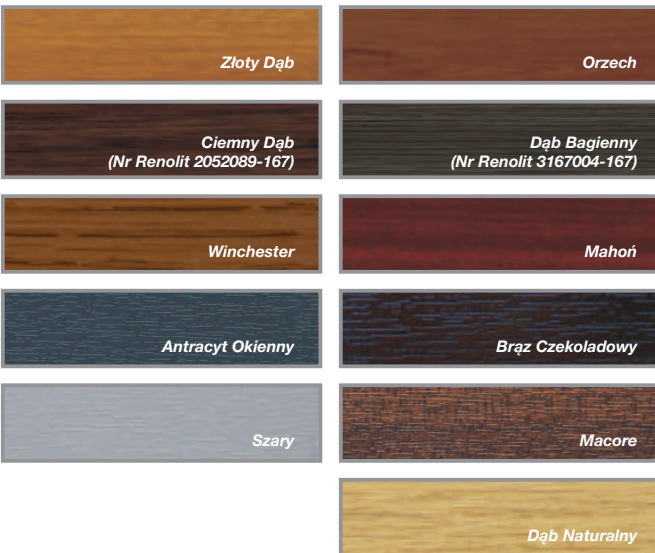

Dekor drewnopodobne (Silk) - Grupa II



Tabela z wymiarami bram ręcznych - kolory podstawowe - ceny netto

		Szerokość (mm) - Dostępność co 10 mm								
		2000-2200	2210-2300	2310-2400	2410-2500	2510-2600	2610-2700	2710-2800	2810-2900	2910-3000
Wysokość (mm) Dostępność co 10 mm	1700-2000	2 790	2 860	2 920	3 000	3 080	3 160	3 220	3 300	3 420
	2010-2125	2 860	2 920	2 990	3 090	3 170	3 240	3 300	3 400	3 500
	2130-2250	2 920	3 010	3 080	3 150	3 240	3 310	3 390	3 480	3 600
	2260-2375	3 110	3 210	3 280	3 380	3 450	3 540	3 620	3 720	3 790
	2380-2500	3 290	3 390	3 480	3 570	3 660	3 760	3 830	3 950	4 040
	2510-2625	3 400	3 480	3 570	3 660	3 770	3 840	3 950	4 070	4 150
	2630-2750	3 440	3 550	3 640	3 750	3 830	3 930	4 040	4 140	4 240
	2760-2875			3 790	3 920	4 000	4 110	4 200	4 410	4 480
	2880-3000			3 910	4 010	4 130	4 240	4 410	4 540	4 610

Tabela z wymiarami bram ręcznych - dowolny kolor z palety RAL* - ceny netto

		Szerokość (mm) - Dostępność co 10 mm								
		2000-2200	2210-2300	2310-2400	2410-2500	2510-2600	2610-2700	2710-2800	2810-2900	2910-3000
Wysokość (mm) Dostępność co 10 mm	1700-2000	3 190	3 270	3 350	3 450	3 540	3 640	3 720	3 820	3 960
	2010-2125	3 280	3 360	3 440	3 560	3 670	3 750	3 830	3 950	4 070
	2130-2250	3 370	3 470	3 560	3 650	3 760	3 860	3 950	4 060	4 200
	2260-2375	3 580	3 690	3 790	3 910	4 010	4 110	4 210	4 340	4 430
	2380-2500	3 780	3 900	4 010	4 130	4 240	4 360	4 460	4 600	4 710
	2510-2625	3 920	4 020	4 140	4 250	4 380	4 480	4 610	4 750	4 850
	2630-2750	3 980	4 120	4 230	4 360	4 470	4 590	4 730	4 850	4 980
	2760-2875			4 410	4 560	4 660	4 810	4 920	5 150	5 250
	2880-3000			4 550	4 680	4 820	4 970	5 160	5 310	5 420

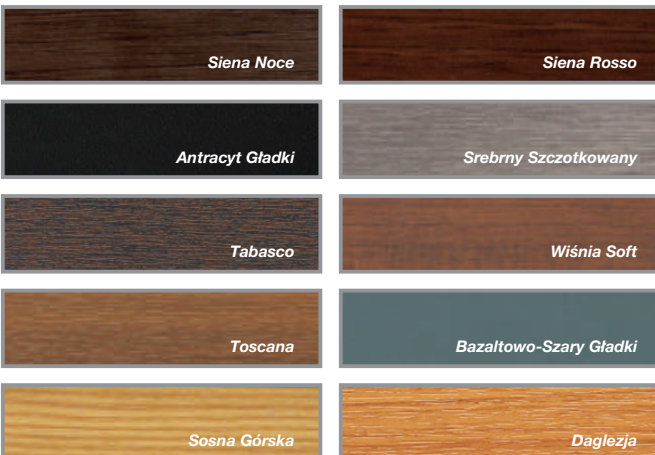
* Z wyłączeniem kolorów perłowych, fluorescencyjnych i metalicznych.

Tabela z wymiarami bram ręcznych - Dekor Grupa I - ceny netto

		Szerokość (mm) - Dostępność co 10 mm								
		2000-2200	2210-2300	2310-2400	2410-2500	2510-2600	2610-2700	2710-2800	2810-2900	2910-3000
Wysokość (mm) Dostępność co 10 mm	1700-2000	3 130	3 210	3 290	3 380	3 470	3 580	3 650	3 750	3 880
	2010-2125	3 210	3 300	3 380	3 490	3 600	3 680	3 760	3 880	3 990
	2130-2250	3 300	3 410	3 490	3 580	3 690	3 780	3 880	3 980	4 120
	2260-2375	3 510	3 620	3 720	3 830	3 930	4 040	4 130	4 260	4 340
	2380-2500	3 710	3 830	3 940	4 050	4 160	4 280	4 370	4 510	4 620
	2510-2625	3 840	3 940	4 060	4 170	4 290	4 390	4 520	4 660	4 760
	2630-2750	3 910	4 040	4 150	4 280	4 390	4 510	4 640	4 760	4 890
	2760-2875			4 320	4 480	4 570	4 720	4 830	5 050	5 150
	2880-3000			4 470	4 590	4 730	4 870	5 060	5 210	5 310

Tabela z wymiarami bram ręcznych - Dekor Grupa II - ceny netto

		Szerokość (mm) - Dostępność co 10 mm								
		2000-2200	2210-2300	2310-2400	2410-2500	2510-2600	2610-2700	2710-2800	2810-2900	2910-3000
Wysokość (mm) Dostępność co 10 mm	1700-2000	3 370	3 460	3 550	3 660	3 760	3 870	3 950	4 060	4 210
	2010-2125	3 470	3 560	3 660	3 780	3 900	3 990	4 080	4 210	4 330
	2130-2250	3 570	3 690	3 780	3 890	4 000	4 110	4 210	4 330	4 480
	2260-2375	3 790	3 920	4 030	4 160	4 260	4 380	4 490	4 630	4 720
	2380-2500	4 010	4 140	4 260	4 390	4 510	4 640	4 750	4 900	5 020
	2510-2625	4 160	4 270	4 400	4 520	4 660	4 770	4 920	5 070	5 180
	2630-2750	4 240	4 380	4 500	4 650	4 770	4 900	5 050	5 180	5 330
	2760-2875			4 690	4 860	4 970	5 130	5 260	5 500	5 610
	2880-3000			4 850	4 990	5 150	5 310	5 510	5 680	5 790

Classic ręczne, wymiary specjalne

Szerokość (mm) - Dostępność co 10 mm

3010-3100	3110-3200	3210-3300	3310-3400	3410-3500	3510-3600	3610-3700	3710-3800	3810-3900	3910-4000	4010-4100	4110-4200	4210-4300	4310-4400	4410-4500	4510-4600	4610-4700	4710-4800	4810-4900	4910-5000	5010-5250	5260-5500
3 490	3 550	3 640	3 710	3 780	3 840	3 930	4 000	4 080	4 150	4 220	4 310	4 510	4 580	4 660	4 720	4 800	5 100	5 170	5 240	5 590	5 790
3 600	3 670	3 740	3 800	3 900	3 960	4 040	4 110	4 190	4 380	4 460	4 530	4 630	4 700	4 760	4 880	4 950	5 210	5 290	5 350	5 710	5 910
3 700	3 770	3 850	3 920	4 010	4 080	4 200	4 350	4 420	4 500	4 590	4 710	4 800	4 860	4 930	5 000	5 070	5 340	5 480	5 540	5 910	6 120
3 890	3 980	4 060	4 130	4 260	4 430	4 490	4 590	4 670	4 790	4 880	4 940	5 030	5 100	5 190	5 320	5 380	5 650	5 750	5 810		
4 130	4 200	4 320	4 490	4 580	4 670	4 750	4 890	4 970	5 030	5 210	5 220	5 320	5 450	5 530	5 600	5 670	6 040	6 140	6 200		
4 260	4 410	4 490	4 590	4 660																	
4 410	4 490	4 600	4 690	4 800																	
4 610	4 700	4 850	4 940	5 080																	
4 720	4 870	4 960	5 060	5 160																	

Szerokość (mm) - Dostępność co 10 mm

3010-3100	3110-3200	3210-3300	3310-3400	3410-3500	3510-3600	3610-3700	3710-3800	3810-3900	3910-4000	4010-4100	4110-4200	4210-4300	4310-4400	4410-4500	4510-4600	4610-4700	4710-4800	4810-4900	4910-5000	5010-5250	5260-5500
4 040	4 120	4 230	4 320	4 400	4 490	4 590	4 670	4 780	4 860	4 960	5 060	5 280	5 370	5 460	5 540	5 640	5 960	6 050	6 130	6 530	6 770
4 180	4 280	4 360	4 450	4 560	4 650	4 740	4 840	4 930	5 140	5 240	5 320	5 450	5 530	5 620	5 760	5 840	6 120	6 220	6 300	6 700	6 950
4 330	4 410	4 520	4 600	4 710	4 810	4 940	5 120	5 200	5 310	5 410	5 550	5 660	5 750	5 830	5 930	6 010	6 300	6 460	6 550	6 970	7 230
4 540	4 660	4 760	4 850	5 000	5 190	5 280	5 400	5 490	5 630	5 750	5 830	5 950	6 030	6 140	6 290	6 380	6 670	6 790	6 870		
4 820	4 920	5 060	5 250	5 360	5 470	5 580	5 740	5 840	5 930	6 120	6 160	6 280	6 430	6 540	6 620	6 720	7 110	7 230	7 320		
4 980	5 160	5 270	5 390	5 480																	
5 170	5 280	5 410	5 520	5 660																	
5 410	5 520	5 700	5 810	5 980																	
5 550	5 730	5 840	5 970	6 100																	

Szerokość (mm) - Dostępność co 10 mm

3010-3100	3110-3200	3210-3300	3310-3400	3410-3500	3510-3600	3610-3700	3710-3800	3810-3900	3910-4000	4010-4100	4110-4200	4210-4300	4310-4400	4410-4500	4510-4600	4610-4700	4710-4800	4810-4900	4910-5000	5010-5250	5260-5500
3 960	4 050	4 150	4 240	4 320	4 400	4 500	4 590	4 690	4 770	4 860	4 960	5 180	5 260	5 360	5 440	5 530	5 840	5 940	6 020	6 400	6 640
4 100	4 200	4 280	4 360	4 480	4 560	4 650	4 740	4 840	5 050	5 140	5 220	5 350	5 430	5 510	5 650	5 730	6 000	6 110	6 180	6 570	6 820
4 240	4 330	4 430	4 520	4 620	4 710	4 850	5 020	5 100	5 210	5 310	5 450	5 550	5 640	5 720	5 810	5 900	6 180	6 340	6 420	6 840	7 090
4 460	4 570	4 670	4 750	4 900	5 090	5 180	5 290	5 390	5 530	5 640	5 720	5 830	5 920	6 020	6 170	6 260	6 540	6 660	6 740		
4 730	4 820	4 960	5 150	5 260	5 370	5 470	5 630	5 730	5 810	6 010	6 040	6 160	6 310	6 410	6 500	6 590	6 980	7 090	7 180		
4 890	5 060	5 170	5 290	5 370																	
5 070	5 180	5 310	5 420	5 550																	
5 310	5 420	5 590	5 700	5 860																	
5 450	5 620	5 730	5 850	5 990																	

Szerokość (mm) - Dostępność co 10 mm

3010-3100	3110-3200	3210-3300	3310-3400	3410-3500	3510-3600	3610-3700	3710-3800	3810-3900	3910-4000	4010-4100	4110-4200	4210-4300	4310-4400	4410-4500	4510-4600	4610-4700	4710-4800	4810-4900	4910-5000	5010-5250	5260-5500
4 300	4 390	4 500	4 610	4 700	4 790	4 900	4 990	5 100	5 200	5 300	5 410	5 640	5 730	5 830	5 930	6 030	6 360	6 460	6 550	6 960	7 230
4 460	4 560	4 650	4 750	4 870	4 970	5 070	5 170	5 280	5 500	5 600	5 690	5 830	5 920	6 020	6 160	6 260	6 540	6 660	6 740	7 170	7 440
4 620	4 710	4 830	4 920	5 040	5 140	5 290	5 470	5 570	5 680	5 800	5 950	6 060	6 160	6 250	6 360	6 450	6 750	6 920	7 020	7 460	7 740
4 850	4 980	5 090	5 180	5 340	5 550	5 640	5 770	5 880	6 030	6 160	6 240	6 370	6 470	6 590	6 750	6 840	7 140	7 270	7 370		
5 140	5 250	5 400	5 610	5 730	5 850	5 960	6 140	6 250	6 340	6 550	6 590	6 720	6 890	7 010	7 100	7 210	7 610	7 740	7 840		
5 320	5 510	5 630	5 760	5 860																	
5 520	5 650	5 790	5 910	6 060																	
5 780	5 900	6 090	6 220	6 400																	
5 940	6 130	6 260	6 390	6 540																	

Nice Classic automatyczne, wymiary specjalne

Charakterystyka bram:

- Elegancka, gładka powierzchnia sekcji typu Silk od strony zewnętrznej, od wewnątrz przetłoczenia wąskie **Stucco**, NEW
- Segmenty wykonane z blachy stalowej o grubości 0,5 mm, ocynkowanej ogniowo, powleczonej poliestrem,
- Wypełnienie sekcji stanowi bezfreonowa pianka poliuretanowa o grubości ok. 40 mm,
- Konstrukcja nośna stalowa, ocynkowana ogniowo,
- System wyważania na sprężynach skrętnych testowanych na min. 15 000 cykli,
- Brama standardowo wyposażona w zabezpieczenie w przypadku pęknięcia sprężyn,
- Bezpieczna konstrukcja sekcji uniemożliwiająca przycięcie palców od strony zewnętrznej i wewnętrznej, zarówno podczas otwierania, jak i zamykania bramy,
- W bramach o szerokości pow. 4750 mm stosowane są profile usztywniające,
- Bez klamki zewnętrznej i zamka,
- Wewnętrzny rygiel blokujący,
- Przy wyborze opcji „Klamka zewnętrzna z zamkiem” brama w konfiguracji bez zewnętrznego rygla blokującego.**

Gwarancja: Bramy i napędy - 24 miesiące od daty sprzedaży. Szczegóły w karcie gwarancyjnej Nice.

Wymiary specjalne - uwagi:

- Cena wymiarów pośrednich wg najbliższego, **wyższego** przedziału wymiarowego,
- Minimalna dostępna szerokość na zamówienie 2000, wysokość 1700 mm,
- Wysokość bramy uzyskiwana jest poprzez regulację wysokości dolnej i górnej sekcji,
- Charakterystyka zastosowanych napędów str. 42

[Opcje dodatkowe str. 43](#)

Kolory podstawowe (Silk)



Dowolny kolor RAL (Silk) - z wyłączeniem kolorów perłowych fluorescencyjnych i metalicznych

Dekory drewnopodobne (Silk) - Grupa I

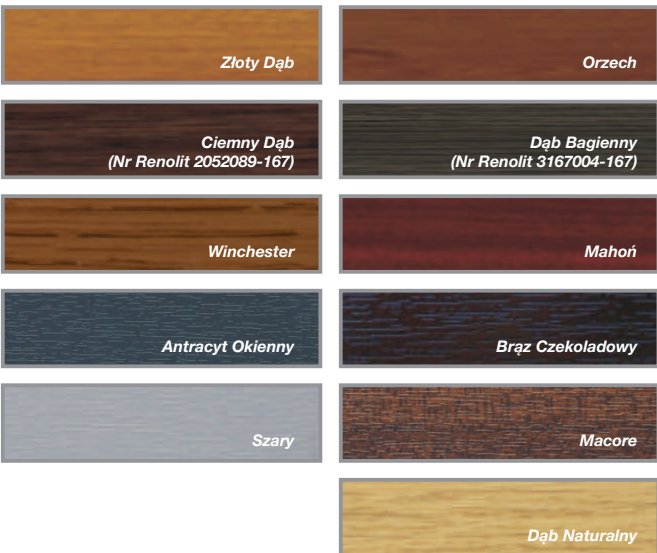

Dekory drewnopodobne (Silk) - Grupa II



Tabela z wymiarami bram automatycznych - kolory podstawowe - ceny netto

		Szerokość (mm) - Dostępność co 10 mm								
		2000-2200	2210-2300	2310-2400	2410-2500	2510-2600	2610-2700	2710-2800	2810-2900	2910-3000
Wysokość (mm) Dostępność co 10 mm	1700-2000	3 420	3 480	3 550	3 620	3 700	3 790	3 840	3 930	4 050
	2010-2125	3 480	3 550	3 610	3 710	3 800	3 860	3 930	4 020	4 120
	2130-2250	3 550	3 630	3 700	3 770	3 860	3 940	4 010	4 100	4 220
	2260-2375*	3 730	3 830	3 900	4 000	4 080	4 160	4 240	4 350	4 410
	2380-2500	4 240	4 340	4 420	4 520	4 610	4 700	4 780	4 900	4 990
	2510-2625	4 350	4 420	4 520	4 610	4 720	4 790	4 900	5 020	5 090
	2630-2750	4 390	4 500	4 590	4 690	4 780	4 880	4 990	5 080	5 190
	2760-2875			4 740	4 870	4 940	5 060	5 150	5 350	5 430
	2880-3000			4 860	4 950	5 070	5 190	5 350	5 480	5 560

* Dopłata do bramy automatycznej - szczegóły strona 43

Tabela z wymiarami bram automatycznych - dowolny kolor z palety RAL** - ceny netto

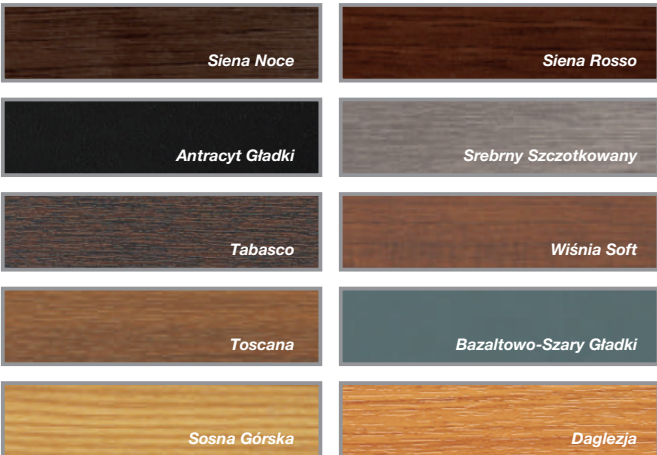
		Szerokość (mm) - Dostępność co 10 mm								
		2000-2200	2210-2300	2310-2400	2410-2500	2510-2600	2610-2700	2710-2800	2810-2900	2910-3000
Wysokość (mm) Dostępność co 10 mm	1700-2000	3 810	3 890	3 980	4 070	4 160	4 270	4 340	4 440	4 580
	2010-2125	3 900	3 980	4 070	4 180	4 290	4 370	4 460	4 570	4 690
	2130-2250	3 990	4 100	4 180	4 280	4 380	4 480	4 580	4 680	4 820
	2260-2375*	4 200	4 320	4 410	4 530	4 630	4 740	4 830	4 960	5 050
	2380-2500	4 730	4 850	4 960	5 080	5 190	5 310	5 410	5 550	5 660
	2510-2625	4 860	4 960	5 080	5 190	5 320	5 420	5 560	5 700	5 800
	2630-2750	4 930	5 060	5 170	5 310	5 420	5 540	5 670	5 800	5 930
	2760-2875			5 350	5 510	5 610	5 750	5 870	6 100	6 200
	2880-3000			5 500	5 620	5 770	5 910	6 100	6 260	6 360

* Dopłata do bramy automatycznej - szczegóły strona 43

** Z wyłączeniem kolorów perłowych, fluorescencyjnych i metalicznych.

Tabela z wymiarami bram automatycznych - Dekory Grupa I - ceny netto

		Szerokość (mm) - Dostępność co 10 mm								
		2000-2200	2210-2300	2310-2400	2410-2500	2510-2600	2610-2700	2710-2800	2810-2900	2910-3000
Wysokość (mm) Dostępność co 10 mm	1700-2000	3 740	3 820	3 900	3 990	4 080	4 190	4 260	4 360	4 490
	2010-2125	3 830	3 910	3 990	4 110	4 210	4 290	4 370	4 490	4 600
	2130-2250	3 910	4 020	4 100	4 200	4 300	4 390	4 490	4 590	4 730
	2260-2375*	4 120	4 230	4 330	4 450	4 540	4 650	4 740	4 870	4 950
	2380-2500	4 640	4 760	4 860	4 980	5 090	5 210	5 300	5 440	5 550
	2510-2625	4 770	4 870	4 990	5 090	5 220	5 320	5 450	5 590	5 690
	2630-2750	4 840	4 970	5 080	5 210	5 320	5 440	5 570	5 690	5 820
	2760-2875			5 250	5 400	5 500	5 650	5 760	5 980	6 080
	2880-3000			5 390	5 520	5 660	5 800	5 990	6 140	6 240

* Dopłata do bramy automatycznej - szczegóły strona 43

Tabela z wymiarami bram automatycznych - Dekory Grupa II - ceny netto

		Szerokość (mm) - Dostępność co 10 mm								
		2000-2200	2210-2300	2310-2400	2410-2500	2510-2600	2610-2700	2710-2800	2810-2900	2910-3000
Wysokość (mm) Dostępność co 10 mm	1700-2000	3 990	4 090	4 180	4 280	4 380	4 490	4 570	4 690	4 830
	2010-2125	4 100	4 190	4 280	4 410	4 520	4 610	4 710	4 830	4 960
	2130-2250	4 200	4 310	4 410	4 510	4 630	4 730	4 840	4 950	5 100
	2260-2375*	4 420	4 540	4 650	4 780	4 890	5 000	5 110	5 250	5 350
	2380-2500	4 960	5 090	5 210	5 340	5 460	5 590	5 700	5 850	5 970
	2510-2625	5 100	5 210	5 350	5 470	5 610	5 720	5 860	6 020	6 130
	2630-2750	5 180	5 330	5 450	5 590	5 720	5 850	5 990	6 130	6 270
	2760-2875			5 640	5 810	5 920	6 080	6 200	6 450	6 560
	2880-3000			5 800	5 940	6 090	6 250	6 450	6 620	6 740

* Dopłata do bramy automatycznej - szczegóły strona 43

Classic automatyczne, wymiary specjalne

Szerokość (mm) - Dostępność co 10 mm

3010-3100	3110-3200	3210-3300	3310-3400	3410-3500	3510-3600	3610-3700	3710-3800	3810-3900	3910-4000	4010-4100	4110-4200	4210-4300	4310-4400	4410-4500	4510-4600	4610-4700	4710-4800	4810-4900	4910-5000	5010-5250	5260-5500
4 110	4 180	4 260	4 340	4 400	4 470	4 550	4 620	4 710	4 770	4 850	4 930	5 140	5 200	5 280	5 670	5 740	6 050	6 120	6 190	6 530	6 730
4 220	4 290	4 360	4 420	4 520	4 590	4 660	4 740	4 810	5 010	5 080	5 150	5 260	5 320	5 390	5 830	5 890	6 150	6 240	6 290	6 650	6 850
4 330	4 390	4 480	4 540	4 630	4 710	4 820	4 980	5 040	5 130	5 210	5 330	5 420	5 480	5 550	5 950	6 010	6 280	6 420	6 490	6 860	7 070
4 510	4 610	4 680	4 750	4 880	5 050	5 120	5 210	5 290	5 410	5 510	5 560	5 660	5 720	5 810	6 260	6 330	6 600	6 690	6 760		
5 070	5 150	5 270	5 440	5 530	5 610	5 700	5 840	5 920	5 980	6 150	6 370	6 470	6 600	6 690	6 750	6 830	7 200	7 290	7 360		
5 200	5 350	5 440	5 540	5 600																	
5 350	5 440	5 550	5 630	5 740																	
5 560	5 650	5 800	5 880	6 020																	
5 670	5 820	5 910	6 000	6 110																	

Napęd Spin 21
 Napęd Spin 22
 Napęd Spin 41 (SN6041 + SNA30)
 Napęd Spin 41L (SN6041 + SNA6)

Szerokość (mm) - Dostępność co 10 mm

3010-3100	3110-3200	3210-3300	3310-3400	3410-3500	3510-3600	3610-3700	3710-3800	3810-3900	3910-4000	4010-4100	4110-4200	4210-4300	4310-4400	4410-4500	4510-4600	4610-4700	4710-4800	4810-4900	4910-5000	5010-5250	5260-5500
4 660	4 750	4 850	4 940	5 030	5 110	5 210	5 300	5 400	5 480	5 580	5 680	5 910	5 990	6 080	6 490	6 580	6 900	7 000	7 080	7 470	7 720
4 810	4 900	4 990	5 070	5 190	5 270	5 360	5 460	5 550	5 770	5 860	5 950	6 070	6 160	6 240	6 700	6 790	7 070	7 170	7 240	7 650	7 900
4 950	5 030	5 140	5 230	5 330	5 430	5 570	5 740	5 820	5 930	6 040	6 180	6 280	6 370	6 450	6 870	6 960	7 250	7 410	7 490	7 920	8 180
5 170	5 290	5 380	5 470	5 620	5 820	5 900	6 020	6 120	6 260	6 380	6 450	6 570	6 660	6 760	7 240	7 320	7 620	7 730	7 820		
5 760	5 860	6 000	6 200	6 310	6 420	6 530	6 690	6 790	6 870	7 070	7 310	7 430	7 580	7 690	7 780	7 880	8 270	8 390	8 470		
5 930	6 100	6 210	6 330	6 420																	
6 110	6 230	6 360	6 470	6 600																	
6 360	6 470	6 640	6 760	6 920																	
6 500	6 680	6 790	6 910	7 050																	

Napęd Spin 21
 Napęd Spin 22
 Napęd Spin 41 (SN6041 + SNA30)
 Napęd Spin 41L (SN6041 + SNA6)

Szerokość (mm) - Dostępność co 10 mm

3010-3100	3110-3200	3210-3300	3310-3400	3410-3500	3510-3600	3610-3700	3710-3800	3810-3900	3910-4000	4010-4100	4110-4200	4210-4300	4310-4400	4410-4500	4510-4600	4610-4700	4710-4800	4810-4900	4910-5000	5010-5250	5260-5500
4 580	4 660	4 760	4 850	4 930	5 010	5 120	5 200	5 300	5 380	5 470	5 570	5 790	5 880	5 970	6 370	6 460	6 770	6 860	6 950	7 330	7 570
4 720	4 810	4 890	4 970	5 090	5 170	5 260	5 360	5 450	5 660	5 750	5 830	5 960	6 040	6 120	6 580	6 660	6 930	7 030	7 110	7 500	7 750
4 860	4 940	5 040	5 130	5 230	5 330	5 460	5 630	5 710	5 820	5 920	6 060	6 160	6 250	6 330	6 740	6 830	7 110	7 270	7 350	7 770	8 020
5 070	5 190	5 280	5 370	5 510	5 700	5 790	5 910	6 000	6 140	6 250	6 330	6 440	6 530	6 640	7 100	7 190	7 470	7 590	7 670		
5 660	5 750	5 890	6 080	6 190	6 300	6 400	6 560	6 660	6 740	6 940	7 170	7 290	7 440	7 550	7 630	7 730	8 110	8 230	8 310		
5 820	5 990	6 100	6 210	6 300																	
6 000	6 110	6 240	6 350	6 480																	
6 230	6 340	6 520	6 630	6 790																	
6 370	6 550	6 660	6 780	6 910																	

Napęd Spin 21
 Napęd Spin 22
 Napęd Spin 41 (SN6041 + SNA30)
 Napęd Spin 41L (SN6041 + SNA6)

Szerokość (mm) - Dostępność co 10 mm

3010-3100	3110-3200	3210-3300	3310-3400	3410-3500	3510-3600	3610-3700	3710-3800	3810-3900	3910-4000	4010-4100	4110-4200	4210-4300	4310-4400	4410-4500	4510-4600	4610-4700	4710-4800	4810-4900	4910-5000	5010-5250	5260-5500
4 920	5 010	5 130	5 230	5 320	5 410	5 520	5 610	5 730	5 820	5 920	6 030	6 260	6 360	6 460	6 870	6 970	7 300	7 410	7 500	7 910	8 170
5 080	5 190	5 280	5 370	5 500	5 590	5 690	5 800	5 900	6 120	6 230	6 320	6 450	6 550	6 640	7 110	7 200	7 490	7 600	7 690	8 110	8 390
5 240	5 330	5 450	5 550	5 660	5 770	5 920	6 100	6 190	6 310	6 420	6 570	6 690	6 780	6 880	7 300	7 400	7 700	7 870	7 960	8 410	8 690
5 480	5 600	5 710	5 810	5 970	6 170	6 270	6 400	6 500	6 650	6 780	6 870	7 000	7 090	7 210	7 690	7 790	8 090	8 220	8 320		
6 090	6 200	6 350	6 550	6 670	6 790	6 910	7 080	7 190	7 290	7 500	7 750	7 880	8 040	8 160	8 260	8 370	8 770	8 900	9 000		
6 270	6 450	6 570	6 710	6 810																	
6 470	6 590	6 740	6 860	7 000																	
6 730	6 850	7 040	7 160	7 340																	
6 890	7 080	7 200	7 340	7 490																	

Napęd Spin 21
 Napęd Spin 22
 Napęd Spin 41 (SN6041 + SNA30)
 Napęd Spin 41L (SN6041 + SNA6)

Nice Premium i Design ręczne, wymiary specjalne

Charakterystyka bram:

- Elegancka, gładka powierzchnia sekcji typu Silk od strony zewnętrznej, od wewnątrz przetłoczenia wąskie **Stucco**, NEW
- Segmenty wykonane z blachy stalowej o grubości 0,5 mm, ocynkowanej ogniowo, powleczonej poliestrem,
- Wypełnienie sekcji stanowi bezfreonowa pianka poliuretanowa o grubości ok. 40 mm,
- Konstrukcja nośna stalowa, ocynkowana ogniowo,
- System wyważania na sprężynach skrętnych testowanych na min. 15 000 cykli,
- Brama standardowo wyposażona w zabezpieczenie w przypadku pęknięcia sprężyn,
- Bezpieczna konstrukcja sekcji uniemożliwiająca przycięcie palców od strony zewnętrznej i wewnętrznej, zarówno podczas otwierania, jak i zamykania bramy,
- W bramach o szerokości pow. 4750 mm stosowane są profile usztywniające,
- Zamek jednostronny z klamką zewnętrzną w kolorze czarnym,
- Brama ręczna bez rygla wewnętrznego,
- Zamek umieszczony po lewej stronie bramy patrząc od zewnątrz (opis strona 45).

Gwarancja: Bramy - 24 miesiące od daty sprzedaży.

Wymiary specjalne - uwagi:

- Cena wymiarów pośrednich wg najbliższego, **wyższego** przedziału wymiarowego,
- Minimalna dostępna szerokość na zamówienie 2000, wysokość 1700 mm,
- Wysokość bramy uzyskiwana jest poprzez regulację wysokości dolnej i górnej sekcji.

[Opcje dodatkowe str. 43](#)

Kolory podstawowe (Silk)



Dowolny kolor RAL (Silk) - z wyłączeniem kolorów perłowych fluorescencyjnych i metalicznych

Dekoracje drewnopodobne (Silk) - Grupa I



Dekoracje drewnopodobne (Silk) - Grupa II



Tabela z wymiarami bram ręcznych - kolory podstawowe - ceny netto

		Szerokość (mm) - Dostępność co 10 mm								
		2000-2200	2210-2300	2310-2400	2410-2500	2510-2600	2610-2700	2710-2800	2810-2900	2910-3000
Wysokość (mm) Dostępność co 10 mm	1700-2000	2 970	3 040	3 110	3 190	3 270	3 370	3 420	3 520	3 650
	2010-2125	3 040	3 110	3 180	3 280	3 380	3 440	3 520	3 620	3 720
	2130-2250	3 110	3 210	3 270	3 360	3 440	3 530	3 610	3 700	3 830
	2260-2375	3 300	3 410	3 500	3 600	3 680	3 770	3 850	3 960	4 040
	2380-2500	3 510	3 610	3 700	3 800	3 900	4 010	4 080	4 210	4 310
	2510-2625	3 620	3 700	3 800	3 900	4 020	4 090	4 210	4 340	4 420
	2630-2750	3 670	3 780	3 880	4 000	4 080	4 190	4 310	4 410	4 530
	2760-2875			4 040	4 180	4 260	4 380	4 480	4 700	4 770
	2880-3000			4 170	4 270	4 400	4 530	4 700	4 840	4 920

Tabela z wymiarami bram ręcznych - dowolny kolor z palety RAL* - ceny netto

		Szerokość (mm) - Dostępność co 10 mm								
		2000-2200	2210-2300	2310-2400	2410-2500	2510-2600	2610-2700	2710-2800	2810-2900	2910-3000
Wysokość (mm) Dostępność co 10 mm	1700-2000	3 360	3 450	3 540	3 640	3 740	3 850	3 920	4 040	4 190
	2010-2125	3 460	3 540	3 640	3 760	3 870	3 960	4 050	4 170	4 290
	2130-2250	3 550	3 670	3 750	3 860	3 970	4 070	4 170	4 290	4 440
	2260-2375	3 770	3 900	4 010	4 130	4 230	4 340	4 450	4 580	4 680
	2380-2500	4 000	4 120	4 240	4 360	4 480	4 610	4 710	4 860	4 980
	2510-2625	4 130	4 240	4 360	4 480	4 630	4 730	4 870	5 020	5 120
	2630-2750	4 210	4 340	4 470	4 610	4 720	4 850	5 000	5 120	5 260
	2760-2875			4 660	4 820	4 920	5 080	5 200	5 440	5 540
	2880-3000			4 810	4 940	5 090	5 250	5 450	5 620	5 720

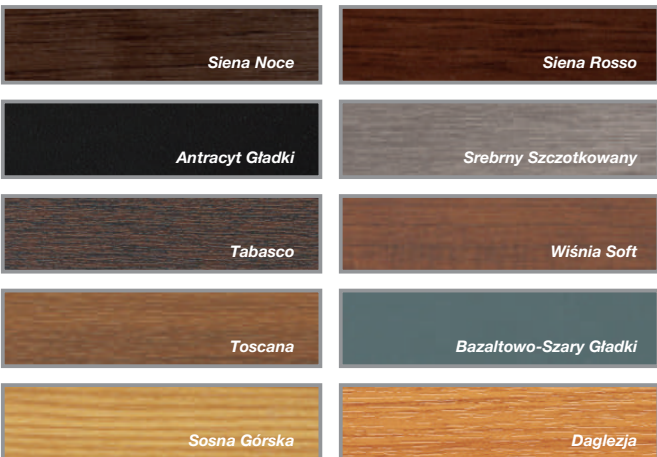
* Z wyłączeniem kolorów perłowych, fluorescencyjnych i metalicznych.

Tabela z wymiarami bram ręcznych - Dekoracje Grupa I - ceny netto

		Szerokość (mm) - Dostępność co 10 mm								
		2000-2200	2210-2300	2310-2400	2410-2500	2510-2600	2610-2700	2710-2800	2810-2900	2910-3000
Wysokość (mm) Dostępność co 10 mm	1700-2000	3 300	3 390	3 470	3 570	3 660	3 780	3 850	3 960	4 110
	2010-2125	3 400	3 480	3 570	3 680	3 800	3 880	3 970	4 090	4 210
	2130-2250	3 480	3 600	3 680	3 790	3 890	4 000	4 090	4 200	4 350
	2260-2375	3 700	3 830	3 930	4 050	4 150	4 260	4 360	4 490	4 590
	2380-2500	3 920	4 040	4 160	4 280	4 390	4 520	4 620	4 770	4 880
	2510-2625	4 050	4 160	4 280	4 400	4 540	4 640	4 780	4 930	5 020
	2630-2750	4 130	4 260	4 380	4 520	4 630	4 760	4 900	5 020	5 160
	2760-2875			4 570	4 730	4 830	4 980	5 100	5 340	5 440
	2880-3000			4 720	4 840	5 000	5 150	5 350	5 510	5 610

Tabela z wymiarami bram ręcznych - Dekoracje Grupa II - ceny netto

		Szerokość (mm) - Dostępność co 10 mm								
		2000-2200	2210-2300	2310-2400	2410-2500	2510-2600	2610-2700	2710-2800	2810-2900	2910-3000
Wysokość (mm) Dostępność co 10 mm	1700-2000	3 540	3 650	3 740	3 850	3 950	4 080	4 160	4 280	4 440
	2010-2125	3 660	3 750	3 850	3 980	4 100	4 200	4 300	4 420	4 560
	2130-2250	3 760	3 880	3 980	4 090	4 210	4 330	4 430	4 560	4 720
	2260-2375	3 990	4 130	4 240	4 370	4 490	4 610	4 730	4 870	4 970
	2380-2500	4 230	4 360	4 490	4 620	4 750	4 890	5 000	5 160	5 290
	2510-2625	4 370	4 490	4 630	4 760	4 910	5 020	5 170	5 340	5 450
	2630-2750	4 460	4 610	4 740	4 900	5 020	5 160	5 320	5 450	5 610
	2760-2875			4 940	5 120	5 230	5 400	5 540	5 790	5 900
	2880-3000			5 110	5 250	5 420	5 590	5 800	5 980	6 090

Premium i Design ręczne, wymiary specjalne

Szerokość (mm) - Dostępność co 10 mm

3010-3100	3110-3200	3210-3300	3310-3400	3410-3500	3510-3600	3610-3700	3710-3800	3810-3900	3910-4000	4010-4100	4110-4200	4210-4300	4310-4400	4410-4500	4510-4600	4610-4700	4710-4800	4810-4900	4910-5000	5010-5250	5260-5500
3 710	3 780	3 880	3 950	4 030	4 090	4 190	4 260	4 350	4 420	4 500	4 590	4 820	4 880	4 960	5 030	5 110	5 430	5 520	5 590	5 960	6 170
3 830	3 910	3 980	4 050	4 160	4 220	4 310	4 380	4 460	4 680	4 750	4 830	4 940	5 010	5 080	5 210	5 270	5 550	5 650	5 700	6 090	6 300
3 940	4 020	4 100	4 180	4 270	4 350	4 480	4 640	4 710	4 810	4 890	5 020	5 110	5 190	5 250	5 340	5 400	5 690	5 850	5 910	6 310	6 530
4 150	4 240	4 330	4 400	4 540	4 720	4 790	4 890	4 980	5 100	5 210	5 260	5 370	5 430	5 530	5 670	5 740	6 030	6 140	6 200		
4 400	4 480	4 600	4 790	4 880	4 980	5 070	5 220	5 300	5 370	5 550	5 560	5 670	5 810	5 900	5 980	6 050	6 440	6 550	6 620		
4 540	4 700	4 790	4 890	4 960																	
4 700	4 790	4 900	5 000	5 110																	
4 920	5 010	5 170	5 260	5 410																	
5 030	5 200	5 280	5 390	5 510																	

Szerokość (mm) - Dostępność co 10 mm

3010-3100	3110-3200	3210-3300	3310-3400	3410-3500	3510-3600	3610-3700	3710-3800	3810-3900	3910-4000	4010-4100	4110-4200	4210-4300	4310-4400	4410-4500	4510-4600	4610-4700	4710-4800	4810-4900	4910-5000	5010-5250	5260-5500
4 270	4 350	4 470	4 560	4 650	4 740	4 850	4 930	5 050	5 130	5 240	5 340	5 590	5 670	5 760	5 860	5 950	6 290	6 400	6 480	6 900	7 160
4 420	4 520	4 610	4 690	4 820	4 910	5 010	5 110	5 200	5 440	5 530	5 630	5 750	5 850	5 930	6 080	6 160	6 460	6 580	6 650	7 080	7 350
4 560	4 660	4 770	4 860	4 970	5 080	5 230	5 410	5 490	5 610	5 720	5 870	5 970	6 070	6 150	6 260	6 350	6 660	6 830	6 920	7 360	7 640
4 800	4 920	5 030	5 120	5 280	5 480	5 570	5 700	5 810	5 950	6 080	6 150	6 280	6 370	6 490	6 650	6 730	7 050	7 180	7 260		
5 090	5 200	5 340	5 540	5 660	5 780	5 890	6 070	6 180	6 260	6 470	6 500	6 630	6 800	6 900	7 000	7 100	7 510	7 640	7 740		
5 260	5 450	5 560	5 690	5 780																	
5 460	5 570	5 710	5 840	5 970																	
5 710	5 830	6 020	6 130	6 310																	
5 860	6 050	6 170	6 300	6 450																	

Szerokość (mm) - Dostępność co 10 mm

3010-3100	3110-3200	3210-3300	3310-3400	3410-3500	3510-3600	3610-3700	3710-3800	3810-3900	3910-4000	4010-4100	4110-4200	4210-4300	4310-4400	4410-4500	4510-4600	4610-4700	4710-4800	4810-4900	4910-5000	5010-5250	5260-5500
4 190	4 270	4 380	4 470	4 560	4 650	4 760	4 840	4 950	5 030	5 140	5 240	5 480	5 560	5 650	5 740	5 840	6 170	6 270	6 360	6 770	7 020
4 340	4 430	4 520	4 610	4 730	4 810	4 920	5 010	5 100	5 330	5 430	5 520	5 640	5 740	5 820	5 960	6 050	6 340	6 460	6 530	6 950	7 210
4 480	4 570	4 680	4 770	4 880	4 980	5 130	5 310	5 390	5 500	5 610	5 760	5 860	5 950	6 040	6 140	6 230	6 530	6 700	6 780	7 220	7 490
4 710	4 830	4 940	5 020	5 180	5 380	5 460	5 590	5 700	5 830	5 960	6 040	6 160	6 250	6 360	6 520	6 610	6 910	7 040	7 130		
4 990	5 100	5 240	5 440	5 560	5 670	5 780	5 950	6 060	6 140	6 350	6 380	6 510	6 670	6 770	6 870	6 970	7 370	7 500	7 590		
5 160	5 350	5 450	5 580	5 670																	
5 360	5 470	5 610	5 730	5 860																	
5 600	5 720	5 910	6 020	6 190																	
5 750	5 940	6 050	6 180	6 330																	

Szerokość (mm) - Dostępność co 10 mm

3010-3100	3110-3200	3210-3300	3310-3400	3410-3500	3510-3600	3610-3700	3710-3800	3810-3900	3910-4000	4010-4100	4110-4200	4210-4300	4310-4400	4410-4500	4510-4600	4610-4700	4710-4800	4810-4900	4910-5000	5010-5250	5260-5500
4 530	4 620	4 740	4 840	4 950	5 040	5 160	5 250	5 370	5 470	5 580	5 690	5 940	6 040	6 140	6 240	6 340	6 690	6 800	6 900	7 330	7 610
4 700	4 800	4 900	5 000	5 130	5 220	5 340	5 440	5 550	5 790	5 890	6 000	6 130	6 240	6 330	6 490	6 580	6 890	7 010	7 100	7 550	7 840
4 860	4 960	5 080	5 180	5 300	5 410	5 570	5 760	5 860	5 990	6 100	6 260	6 380	6 480	6 580	6 690	6 790	7 110	7 290	7 380	7 850	8 150
5 110	5 240	5 360	5 450	5 630	5 840	5 940	6 080	6 190	6 340	6 480	6 570	6 710	6 800	6 930	7 100	7 200	7 520	7 660	7 760		
5 410	5 530	5 680	5 900	6 030	6 160	6 280	6 460	6 580	6 680	6 900	6 940	7 080	7 250	7 370	7 480	7 590	8 010	8 150	8 260		
5 600	5 800	5 920	6 060	6 160																	
5 820	5 940	6 090	6 230	6 370																	
6 080	6 220	6 420	6 540	6 730																	
6 250	6 450	6 580	6 730	6 890																	

Nice Premium i Design automatyczne, wymiary specjalne

Charakterystyka bram:

- Elegancka, gładka powierzchnia sekcji typu Silk od strony zewnętrznej, od wewnątrz przetłoczenia wąskie **Stucco**,
- Segmenty wykonane z blachy stalowej o grubości 0,5 mm, ocynkowanej ogniowo, powleczzonej poliestrem,
- Wypełnienie sekcji stanowi bezfreonowa pianka poliuretanowa o grubości ok. 40 mm,
- Konstrukcja nośna stalowa, ocynkowana ogniowo,
- System wyważania na sprężynach skrętnych testowanych na min. 15 000 cykli,
- Brama standardowo wyposażona w zabezpieczenie w przypadku pęknięcia sprężyn,
- Bezpieczna konstrukcja sekcji uniemożliwiająca przycięcie palców od strony zewnętrznej i wewnętrznej, zarówno podczas otwierania, jak i zamykania bramy,
- W bramach o szerokości pow. 4750 mm stosowane są profile usztywniające,
- Bez klamki zewnętrznej i zamka,
- Wewnętrzny rygiel blokujący,
- **Przy wyborze opcji „Klamka zewnętrzna z zamkiem” brama w konfiguracji bez zewnętrznego ryglu blokującego.**

Gwarancja: Bramy i napęd - 24 miesiące od daty sprzedaży. Szczegóły w karcie gwarancyjnej Nice.

Wymiary specjalne - uwagi:

- Cena wymiarów pośrednich wg najbliższego, **wyższego** przedziału wymiarowego,
- Minimalna dostępna szerokość na zamówienie 2000, wysokość 1700 mm,
- Wysokość bramy uzyskiwana jest poprzez regulację wysokości dolnej i górnej sekcji,
- Charakterystyka zastosowanych napędów str. 42

[Opcje dodatkowe str. 43](#)

Kolory podstawowe (Silk)



Dowolny kolor RAL (Silk) - z wyłączeniem kolorów perłowych fluorescencyjnych i metalicznych

Dekoracje drewnopodobne (Silk) - Grupa I

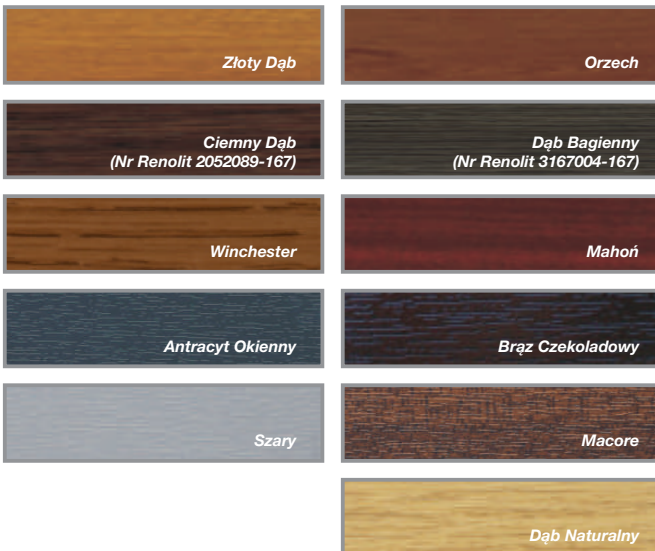

Dekoracje drewnopodobne (Silk) - Grupa II



Tabela z wymiarami bram automatycznych - kolory podstawowe - ceny netto

		Szerokość (mm) - Dostępność co 10 mm								
		2000-2200	2210-2300	2310-2400	2410-2500	2510-2600	2610-2700	2710-2800	2810-2900	2910-3000
Wysokość (mm) Dostępność co 10 mm	1700-2000	3 590	3 670	3 730	3 820	3 890	3 990	4 050	4 140	4 270
	2010-2125	3 670	3 730	3 810	3 900	4 000	4 070	4 140	4 240	4 350
	2130-2250	3 730	3 830	3 890	3 980	4 070	4 150	4 230	4 330	4 460
	2260-2375*	3 930	4 030	4 120	4 220	4 310	4 390	4 480	4 590	4 660
	2380-2500	4 460	4 550	4 650	4 750	4 840	4 950	5 030	5 160	5 260
	2510-2625	4 560	4 650	4 750	4 840	4 960	5 040	5 160	5 290	5 360
	2630-2750	4 620	4 730	4 820	4 940	5 030	5 140	5 260	5 350	5 470
	2760-2875			4 990	5 130	5 200	5 330	5 430	5 650	5 720
	2880-3000			5 120	5 210	5 340	5 470	5 650	5 790	5 860

* Dopłata do bramy automatycznej - szczegóły strona 43

Tabela z wymiarami bram automatycznych - dowolny kolor z palety RAL** - ceny netto

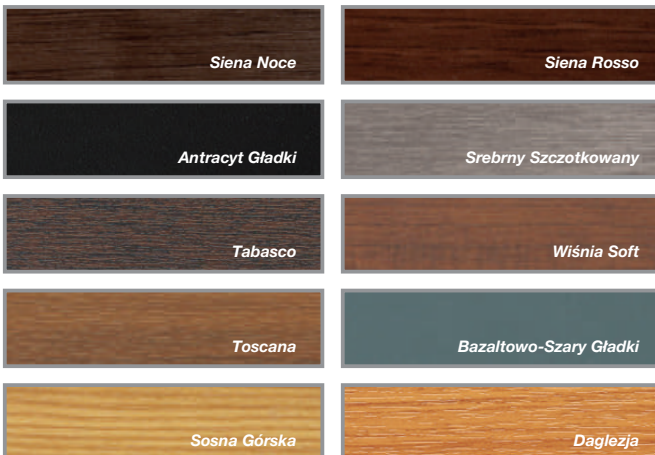
		Szerokość (mm) - Dostępność co 10 mm								
		2000-2200	2210-2300	2310-2400	2410-2500	2510-2600	2610-2700	2710-2800	2810-2900	2910-3000
Wysokość (mm) Dostępność co 10 mm	1700-2000	3 980	4 080	4 160	4 260	4 360	4 470	4 550	4 660	4 810
	2010-2125	4 080	4 170	4 260	4 380	4 500	4 580	4 670	4 790	4 920
	2130-2250	4 170	4 290	4 380	4 480	4 590	4 700	4 790	4 910	5 060
	2260-2375*	4 390	4 520	4 630	4 750	4 860	4 960	5 070	5 200	5 300
	2380-2500	4 950	5 070	5 190	5 310	5 430	5 560	5 650	5 810	5 930
	2510-2625	5 080	5 190	5 310	5 430	5 570	5 670	5 820	5 970	6 070
	2630-2750	5 160	5 290	5 410	5 560	5 670	5 800	5 940	6 070	6 210
	2760-2875			5 600	5 770	5 870	6 030	6 150	6 390	6 490
	2880-3000			5 760	5 880	6 040	6 200	6 400	6 560	6 670

* Dopłata do bramy automatycznej - szczegóły strona 43

** Z wyłączeniem kolorów perłowych, fluorescencyjnych i metalicznych.

Tabela z wymiarami bram automatycznych - Dekoracje Grupa I - ceny netto

		Szerokość (mm) - Dostępność co 10 mm								
		2000-2200	2210-2300	2310-2400	2410-2500	2510-2600	2610-2700	2710-2800	2810-2900	2910-3000
Wysokość (mm) Dostępność co 10 mm	1700-2000	3 910	4 000	4 080	4 180	4 280	4 390	4 460	4 570	4 720
	2010-2125	4 010	4 090	4 180	4 300	4 410	4 490	4 590	4 700	4 820
	2130-2250	4 090	4 210	4 290	4 400	4 500	4 610	4 700	4 820	4 960
	2260-2375*	4 310	4 440	4 540	4 660	4 760	4 870	4 980	5 100	5 200
	2380-2500	4 850	4 970	5 090	5 210	5 320	5 450	5 550	5 700	5 810
	2510-2625	4 980	5 090	5 210	5 330	5 470	5 570	5 700	5 860	5 950
	2630-2750	5 060	5 190	5 310	5 450	5 560	5 690	5 830	5 950	6 090
	2760-2875			5 500	5 660	5 760	5 910	6 030	6 270	6 370
	2880-3000			5 650	5 770	5 920	6 080	6 270	6 440	6 540

* Dopłata do bramy automatycznej - szczegóły strona 43

Tabela z wymiarami bram automatycznych - Dekoracje Grupa II - ceny netto



		Szerokość (mm) - Dostępność co 10 mm								
		2000-2200	2210-2300	2310-2400	2410-2500	2510-2600	2610-2700	2710-2800	2810-2900	2910-3000
Wysokość (mm) Dostępność co 10 mm	1700-2000	4 170	4 270	4 360	4 470	4 580	4 700	4 780	4 900	5 060
	2010-2125	4 280	4 370	4 480	4 600	4 730	4 820	4 920	5 050	5 180
	2130-2250	4 380	4 510	4 600	4 720	4 830	4 950	5 050	5 180	5 340
	2260-2375*	4 610	4 750	4 870	5 000	5 110	5 230	5 350	5 490	5 600
	2380-2500	5 180	5 310	5 440	5 570	5 700	5 840	5 950	6 110	6 240
	2510-2625	5 320	5 440	5 570	5 700	5 860	5 970	6 120	6 290	6 400
	2630-2750	5 410	5 550	5 690	5 840	5 970	6 110	6 260	6 400	6 550
	2760-2875			5 890	6 070	6 180	6 350	6 480	6 740	6 850
	2880-3000			6 060	6 200	6 360	6 530	6 750	6 930	7 040



* Dopłata do bramy automatycznej - szczegóły strona 43

Premium i Design automatyczne, wymiary specjalne

Szerokość (mm) - Dostępność co 10 mm

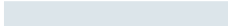

3010-3100	3110-3200	3210-3300	3310-3400	3410-3500	3510-3600	3610-3700	3710-3800	3810-3900	3910-4000	4010-4100	4110-4200	4210-4300	4310-4400	4410-4500	4510-4600	4610-4700	4710-4800	4810-4900	4910-5000	5010-5250	5260-5500
4 340	4 400	4 500	4 580	4 650	4 720	4 810	4 880	4 980	5 040	5 130	5 210	5 440	5 510	5 580	5 980	6 060	6 380	6 470	6 530	6 910	7 120
4 460	4 530	4 610	4 670	4 780	4 850	4 930	5 010	5 080	5 300	5 380	5 450	5 560	5 640	5 700	6 150	6 220	6 500	6 600	6 650	7 030	7 250
4 560	4 640	4 730	4 800	4 890	4 980	5 110	5 270	5 330	5 430	5 520	5 650	5 730	5 810	5 870	6 280	6 350	6 640	6 790	6 860	7 250	7 480
4 770	4 870	4 950	5 020	5 160	5 340	5 410	5 520	5 600	5 720	5 830	5 880	5 990	6 060	6 160	6 620	6 680	6 980	7 080	7 150		
5 340	5 430	5 550	5 730	5 830	5 930	6 010	6 160	6 250	6 320	6 500	6 720	6 830	6 970	7 050	7 130	7 210	7 600	7 700	7 780		
5 480	5 650	5 730	5 840	5 910																	
5 650	5 730	5 850	5 950	6 060																	
5 860	5 960	6 120	6 210	6 360																	
5 980	6 140	6 230	6 340	6 460																	



 Napęd Spin 21
  Napęd Spin 41 (SN6041 + SNA30)

 Napęd Spin 22
  Napęd Spin 41L (SN6041 + SNA6)

Szerokość (mm) - Dostępność co 10 mm



3010-3100	3110-3200	3210-3300	3310-3400	3410-3500	3510-3600	3610-3700	3710-3800	3810-3900	3910-4000	4010-4100	4110-4200	4210-4300	4310-4400	4410-4500	4510-4600	4610-4700	4710-4800	4810-4900	4910-5000	5010-5250	5260-5500
4 890	4 970	5 090	5 180	5 280	5 360	5 470	5 560	5 670	5 760	5 860	5 960	6 210	6 290	6 390	6 800	6 900	7 240	7 340	7 430	7 840	8 100
5 040	5 140	5 230	5 320	5 450	5 530	5 630	5 730	5 820	6 060	6 150	6 250	6 380	6 470	6 550	7 030	7 110	7 410	7 530	7 600	8 030	8 300
5 190	5 280	5 390	5 490	5 590	5 700	5 850	6 030	6 120	6 230	6 340	6 490	6 600	6 690	6 780	7 210	7 290	7 610	7 780	7 860	8 310	8 580
5 430	5 550	5 650	5 740	5 900	6 110	6 190	6 320	6 430	6 570	6 700	6 780	6 910	6 990	7 110	7 600	7 680	7 990	8 120	8 210		
6 030	6 140	6 290	6 490	6 610	6 730	6 840	7 010	7 120	7 210	7 420	7 660	7 790	7 950	8 060	8 160	8 260	8 670	8 800	8 900		
6 210	6 400	6 510	6 640	6 730																	
6 410	6 520	6 660	6 780	6 920																	
6 660	6 780	6 970	7 080	7 260																	
6 810	7 000	7 110	7 250	7 390																	

 Napęd Spin 21
  Napęd Spin 41 (SN6041 + SNA30)

 Napęd Spin 22
  Napęd Spin 41L (SN6041 + SNA6)

Szerokość (mm) - Dostępność co 10 mm



3010-3100	3110-3200	3210-3300	3310-3400	3410-3500	3510-3600	3610-3700	3710-3800	3810-3900	3910-4000	4010-4100	4110-4200	4210-4300	4310-4400	4410-4500	4510-4600	4610-4700	4710-4800	4810-4900	4910-5000	5010-5250	5260-5500
4 800	4 880	4 990	5 080	5 180	5 260	5 370	5 450	5 560	5 650	5 750	5 850	6 090	6 170	6 260	6 670	6 770	7 100	7 200	7 290	7 700	7 950
4 950	5 040	5 130	5 220	5 340	5 420	5 530	5 620	5 710	5 940	6 040	6 130	6 260	6 350	6 430	6 890	6 980	7 270	7 380	7 460	7 880	8 140
5 090	5 180	5 290	5 380	5 490	5 590	5 740	5 920	6 000	6 120	6 220	6 370	6 470	6 570	6 650	7 070	7 150	7 460	7 630	7 710	8 150	8 420
5 320	5 440	5 550	5 630	5 790	5 990	6 080	6 200	6 310	6 450	6 570	6 650	6 770	6 860	6 970	7 450	7 540	7 840	7 970	8 050		
5 920	6 030	6 170	6 370	6 490	6 600	6 710	6 880	6 990	7 070	7 280	7 510	7 640	7 800	7 910	8 000	8 100	8 500	8 630	8 730		
6 090	6 270	6 380	6 510	6 600																	
6 290	6 390	6 540	6 650	6 790																	
6 530	6 650	6 840	6 950	7 120																	
6 680	6 870	6 980	7 110	7 250																	

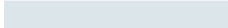
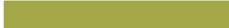

 Napęd Spin 21
  Napęd Spin 41 (SN6041 + SNA30)

 Napęd Spin 22
  Napęd Spin 41L (SN6041 + SNA6)

Szerokość (mm) - Dostępność co 10 mm

3010-3100	3110-3200	3210-3300	3310-3400	3410-3500	3510-3600	3610-3700	3710-3800	3810-3900	3910-4000	4010-4100	4110-4200	4210-4300	4310-4400	4410-4500	4510-4600	4610-4700	4710-4800	4810-4900	4910-5000	5010-5250	5260-5500
5 150	5 240	5 360	5 470	5 570	5 660	5 780	5 870	6 000	6 090	6 200	6 310	6 570	6 660	6 760	7 190	7 290	7 640	7 750	7 840	8 280	8 560
5 320	5 420	5 530	5 620	5 760	5 850	5 960	6 070	6 170	6 410	6 520	6 620	6 760	6 860	6 950	7 430	7 530	7 840	7 960	8 040	8 500	8 780
5 480	5 580	5 700	5 800	5 920	6 040	6 200	6 390	6 480	6 610	6 730	6 880	7 000	7 110	7 200	7 640	7 730	8 060	8 240	8 330	8 800	9 100
5 730	5 860	5 980	6 080	6 250	6 460	6 560	6 700	6 820	6 970	7 110	7 190	7 330	7 430	7 560	8 050	8 150	8 470	8 610	8 710		
6 360	6 480	6 630	6 850	6 980	7 110	7 230	7 410	7 530	7 630	7 840	8 100	8 240	8 410	8 530	8 640	8 750	9 170	9 310	9 420		
6 550	6 750	6 870	7 010	7 110																	
6 760	6 890	7 040	7 170	7 320																	
7 030	7 160	7 360	7 490	7 680																	
7 200	7 400	7 530	7 670	7 830																	

 Napęd Spin 21
  Napęd Spin 41 (SN6041 + SNA30)

 Napęd Spin 22
  Napęd Spin 41L (SN6041 + SNA6)

Nice Napędy do bram automatycznych

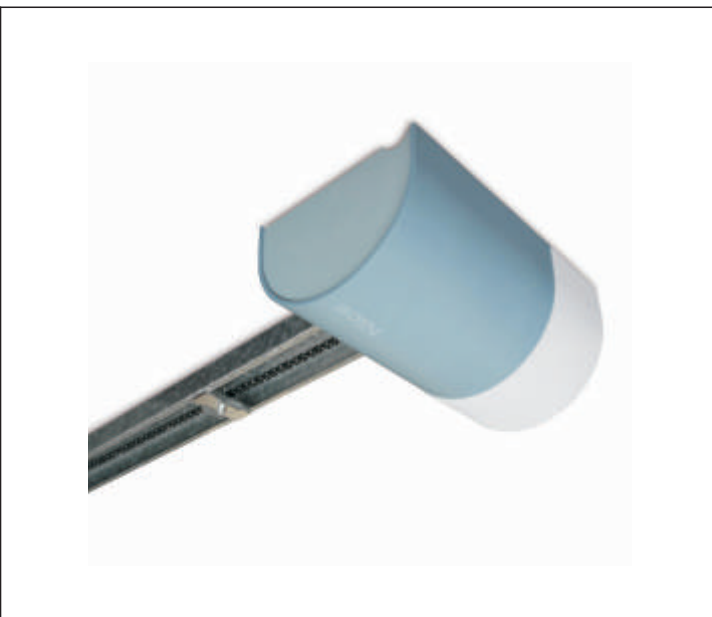

Kompletacja napędów w bramach automatycznych:

SPIN21



- Zastosowanie w bramach automatycznych do 4500x2375 mm (wysokość 2375 mm ze standardowym nadprożem),
- Siłownik o sile uciągu 650N,
- Jednoelementowa szyna prowadząca o dł. 3m z paskiem zbrojonym,
- Centrala sterująca BLUEBUS,
- Droga radiowa FLOR, pilot FLO2RE - 1 szt.,
- Oświetlenie – żarówka 12V, o mocy 21 W,
- Tryb uśpienia w stanie spoczynku,

- Amperometryczny system wykrywania przeszkody,
- Zwolnienie prędkości podczas otwierania i zamykania bramy,
- Współpraca z fotokomórkami MOFB (opcja).

SPIN22



- Zastosowanie w bramach automatycznych do szerokości 4200 mm i wysokości ponad 2375 mm, oraz w bramach do szerokości 4500 i wysokości 2375 mm z obniżonym nadprożem,
- Siłownik o sile uciągu 650N,
- Dwuelementowa szyna prowadząca 3m + 1m z paskiem zbrojonym,
- Centrala sterująca BLUEBUS,

- Droga radiowa FLOR, pilot FLO2RE - 1 szt.,
- Oświetlenie – żarówka 12V o mocy 21W,
- Tryb uśpienia w stanie spoczynku,
- Amperometryczny system wykrywania przeszkody,
- Zwolnienie prędkości podczas otwierania i zamykania bramy,
- Współpraca z fotokomórkami MOFB (opcja).

SPIN 41 / 41L



- Zastosowanie w bramach automatycznych:
 - SPIN41 od 4510x1700 mm do 5500x2375 mm (wys. 2375 mm tylko z prowadzeniem STH)
 - SPIN41L szer. od 4210 mm i wys. ponad 2375 mm oraz wys. 2375 mm z prowadz. LH,
- Siłownik SN6041 o sile uciągu 1000N,
- Jednoelementowa szyna prowadząca SNA30 o dł. 3m z paskiem zbrojonym (SPIN40), dwuelementowa szyna prowadząca SNA6

- o dł. 3m + 1m z paskiem zbrojonym (SPIN41L),
- Centrala sterująca BLUEBUS,
- Droga radiowa FLOR, pilot FLO2RE - 1 szt.,
- Oświetlenie – żarówka 230V, o mocy 40W,
- Współpraca z akumulatorem PS124 (opcja),
- Tryb uśpienia w stanie spoczynku,
- Amperometryczny system wykrywania przeszkody,
- Zwolnienie prędkości podczas otwierania i zamykania bramy,
- Współpraca z fotokomórkami MOFB (opcja).

SHEL 75 / 75L



- Zastosowanie w bramach automatycznych:
 - SHEL 75 do szer. 4000 mm i do wys. 2250 mm,
 - SHEL 75L w bramach o wys. 2375 mm i szer. do 4000 mm,
- Siłownik o sile uciągu 750N,
- Jednoelementowa szyna prowadząca o dł. 2850 mm z łańcuchem (SHEL 75), z przedłużeniem szyny 1 m z łańcuchem i spinką SH1 (SHEL 75L),
- Wbudowana centrala sterująca,

- Zintegrowany radioodbiornik FLO/FLOR/SMILO,
- Amperometryczny system wykrywania przeszkody,
- Piloty 4-kanałowe FLO4RE – 2 szt.,
- Wbudowane oświetlenie,
- Częściowe otwieranie,
- Współpraca z fotokomórkami BF/MOF/FK (opcja).

OVO



- Zastosowanie w bramach automatycznych Simple Classic do 3500x2000 mm,
- Siłownik o sile uciągu 550N,
- Jednoelementowa szyna prowadząca GRO13 o dł. 3m z paskiem zbrojonym,
- Centrala sterująca Star OVO,
- Wbudowany radioodbiornik (433,92 MHz) kompatybilny ze wszystkimi pilotami KINGgates
- Pilot 4-kanałowy STYLO 4K – 1 szt.,
- Wbudowane oświetlenie – żarówka 12V (21W),

- Autoprogramowanie,
- Amperometryczny system wykrywania przeszkody,
- Zwolnienie prędkości podczas otwierania i zamykania bramy,
- Współpraca z fotokomórkami VIKY 11 (opcja).

ROLLS 700/1200



- Zastosowanie w bramach automatycznych Simple Classic 3500x2125 mm - 5000x2250 mm (Rolls 700), 5250x2000 - 5500x2250 mm (Rolls 1200),
- Siłownik o sile uciągu 700N/1200N,
- Jednoelementowa szyna prowadząca GRB3 o dł. 3m z paskiem zbrojonym,
- Centrala sterująca GDO 100,
- Wbudowany radioodbiornik (433,92 MHz) kompatybilny ze wszystkimi pilotami KINGgates

- Pilot 4-kanałowy STYLO 4K – 1 szt.,
- Wbudowane oświetlenie – żarówka 230V (15W),
- Innowacyjny system wysprężniania ręczny pracujący w trybie automatycznym i ręcznym,
- Opcjonalnie możliwość współpracy z akumulatorem BAT 12K,
- Regulacja prędkości i czułości na przeszkody,
- Regulowane zwolnienie prędkości otwierania i zamykania bramy,
- Współpraca z fotokomórkami VIKY 11 (opcja).

Nice Opcje bram o wymiarach specjalnych

OPCJE BRAM RĘCZNYCH - Dopłaty	cena netto	cena brutto
dwustronne ryglowanie zamka (dopłata do standardowego jednostronnego ryglowania)	179,00	220,17
uchwyt dwustronny w kolorze czarnym	50,00	61,50
przedłużenie wału pod napęd boczny (opcja dostępna także w wymiarach standardowych)	175,00	215,25

OPCJE BRAM RĘCZNYCH - Cena pomniejszona	cena netto	cena brutto
przy zamówieniu bramy ręcznej bez zamka i klamki. W opcji tej brama wyposażona zostanie w rygiel wewnętrzny	-179,00	-220,17

OPCJE BRAM AUTOMATYCZNYCH	cena netto	cena brutto
----------------------------------	------------	-------------

* dopłata do bramy automatycznej spełniającej jednocześnie dwa warunki: wys. od 2300 mm do 2375 mm oraz obniżone nadproże LH, konieczna zamiana napędu SPIN21 na SPIN22 oraz SPIN41 na SPIN41L:

- dopłata za siłownik SPIN22 w bramach do szerokości 4500 mm	230,00	282,90
- dopłata za siłownik SPIN41L w bramach o szerokości 4510 mm do 5000 mm	310,00	381,30

klamka zewnętrzna z zamkiem (kolor czarny) - konieczna do wysprzęglania awaryjnego z zewnątrz, przy tej konfiguracji bez rygla wewnętrznego	179,00	220,17
---	--------	--------

wysprzęglanie awaryjne z zewnątrz:

- SPA2 (tabela zastosowań - str. 47)	80,00	98,40
- OTA11 (tabela zastosowań - str. 47)	90,00	110,70

FLO2RE pilot 2-kanalowy FLO2RE	80,00	98,40
---------------------------------------	-------	-------

VR pilot 2-kanalowy VR z uchwytem mocującym	100,00	123,00
--	--------	--------

FLO4RE pilot 4-kanalowy FLO4RE	90,00	110,70
---------------------------------------	-------	--------

SMX2R radiodbiornik uniwersalny 2-kanalowy SMX2R	200,00	246,00
---	--------	--------

MOFB fotokomórki MOFB (Spin)	190,00	233,70
-------------------------------------	--------	--------

BF fotokomórki BF (Shel)	160,00	196,80
---------------------------------	--------	--------

LUCYB lampa sygnalizacyjna LUCYB (z wbudowaną anteną)	100,00	123,00
--	--------	--------

MLB/MLBT lampa sygnalizacyjna MLB pomarańczowa/MLBT przezroczysta (z wbudowaną anteną)	110,00	135,30
---	--------	--------

OPCJE DO BRAM RĘCZNYCH I AUTOMATYCZNYCH	cena netto	cena brutto
--	------------	-------------

uchwyt dwustronny w kolorze czarnym	50,00	61,50
-------------------------------------	-------	-------

dopłata za obniżone nadproże LH (sprężyny skrętne z tyłu) min. 120/130 mm	250,00	307,50
---	--------	--------

dopłata za prowadzenie wysokie H (tylko wymiary specjalne i tylko w bramach bez uchwyty i zamka)	580,00	713,40
--	--------	--------

- wysokość nadproża: 470 - 1400 mm	- w przypadku bram automatycznych maksymalne HL wynosi 500 mm (konieczne zastosowanie dodatkowego cięgna)
- maksymalne HL: do 900 mm	
- wartość HL: S (nadproże) minus 260 mm	

- brak możliwości wykonania w bramie z drzwiami serwisowymi.

ciągno do napędu szynowego dla prowadzenia H (maks. HL = 500 mm)	115,00	141,45
--	--------	--------

rygiel wewnętrzny	35,00	43,05
-------------------	-------	-------

kątownik do montażu bocznego prowadnicy pionowej (cena za szt.)	8,00	9,84
---	------	------

kątownik perforowany o długości L = 2000 mm	55,00	67,65
---	-------	-------

uchwyt listwy nadprożowej. Przeznaczenie do nadproży ocieplonych styropianem - maks. 90 mm (optymalne zast. co 50 cm)	10,00	12,30
---	-------	-------

Pozostałe opcje kolorów klamek i uchwytów - str. 45

Nice Zabudowy górne

ZABUDOWY GÓRNE - Kolory podstawowe	cena netto	cena brutto
---	------------	-------------

zabudowa górna o wysokości 125-400 mm (min. szerokość 1000 mm) - cena za metr bieżący	300,00	369,00
---	--------	--------

ZABUDOWY GÓRNE - Dowolny kolor RAL*	cena netto	cena brutto
--	------------	-------------

zabudowa górna o wysokości 125-400 mm (min. szerokość 1000 mm) - cena za metr bieżący	335,00	412,05
---	--------	--------

* z wyłączeniem kolorów perłowych, fluorescencyjnych i metalicznych

ZABUDOWY GÓRNE - Dekory grupa I i II	cena netto	cena brutto
---	------------	-------------

zabudowa górna o wysokości 125-400 mm (min. szerokość 1000 mm) - cena za metr bieżący	405,00	498,15
---	--------	--------

Nice Drzwi serwisowe



Drzwi serwisowe dostępne są tylko w wymiarach specjalnych i tylko w bramach Classic, Premium, Design (brak możliwości wykonania w bramach z prowadzeniem wysokim H).

- Minimalna wysokość bramy z drzwiami serwisowymi:
 - przy szerokości bramy **do 3000 mm** włącznie minimalna wysokość bramy **2000 mm**,
 - przy szerokości bramy **powyżej 3000 mm** minimalna wysokość bramy **2500 mm**,
- Szerokość w świetle przejścia 840 mm pomiędzy ramami i 800 mm przy drzwiach otwartych pod kątem 90°,
- Wysokość w świetle przejścia liczona od poziomu posadzki, uzależniona jest od wys. bramy,
- Drzwi wyposażone w samozamykacz listwowy i zamek na klucz patentowy z dwustronną wkładką,
- Klamka dwustronna i szyld w kolorze anodowanego aluminium, profile okuć aluminiowe anodowane, próg aluminiowy w kolorze czarnym,
- Umieszczenie drzwi:
 - próg 90 mm:**
 - do szerokości 3000 mm, prawa lub lewa strona (minimalna odległość od krawędzi bramy 400 mm) lub na środku skrzydła,
 - powyżej 3000 mm szerokości, tylko na środku skrzydła,
 - próg 20 mm** - tylko na środku skrzydła bramy.
- Kierunek otwierania - prawe lub lewe na zewnątrz.

Kod		cena netto	cena brutto
DS90	drzwi serwisowe z progiem 90 mm (maks. szerokość bramy 5000 mm)	2 140,00	2 632,20
DS20	drzwi serwisowe z progiem 20 mm (maks. szerokość bramy 4000 mm), umiejscowienie tylko na środku bramy	2 690,00	3 308,70
LR RAL	lakierowanie ramy drzwi serwisowych (bez progu) na kolor RAL*	600,00	738,00

* z wyłączeniem kolorów perłowych, metalizowanych i fluorescencyjnych

Nice Drzwi boczne

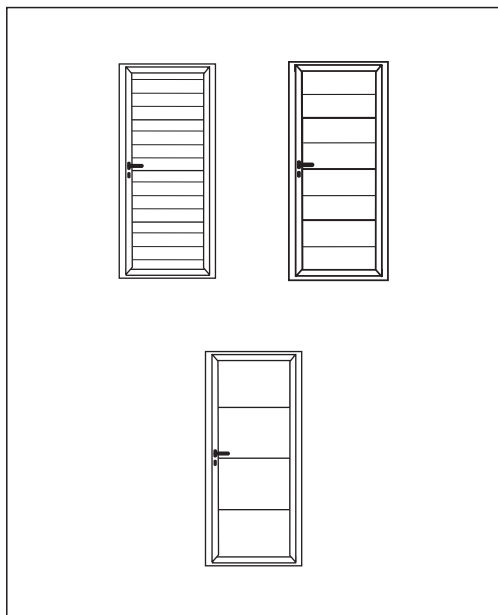

Profile:

- Drzwi jednoskrzydłowe bez przewiązki, otwierane na zewnątrz lub do wewnątrz,
- System profili Aluprof MB 60E z przegrodą termiczną (profile trzykomorowe) - aluminium „ciepłe”,
- Kolor zewnętrzny - w zależności od wybranej opcji,

W przypadku drzwi w okleinach rama skrzydła i ościeżnica w okleinie od strony zewnętrznej.

- Kolor wewnętrzny - rama i ościeżnica RAL 9016. Skrzydło RAL 9002,
- Uszczelnienie dwustronne montowane na listwy zatraskowe,
- Próg aluminiowy z izolacją termiczną, wysokość 20 mm w najwyższym punkcie.

Okucia:

- Zamek z wkładką patentową,
- Zawiasy nawierzchniowe z możliwością regulacji,
- Zawiasy, klamka, szyld w kolorze czarnym.

Wymiary zamówieniowe:

- Minimalne wymiary drzwi 750 x 1800 mm,
- Montaż w otworze (otwieranie na zewnątrz i do wewnątrz):
 - szerokość zamówieniowa = szerokość otworu minus 15 mm,
 - wysokość zamówieniowa = wysokość otworu minus 15 mm,
- Montaż za otworem (otwieranie do wewnątrz):
 - szerokość zamówieniowa = szerokość otworu plus od 10 do 120 mm,
 - wysokość zamówieniowa = wysokość otworu plus od 10 do 58 mm,

Wymiary światła przejścia:

- szerokość = szerokość zamówieniowa minus 185 mm,
- wysokość = wysokość zamówieniowa minus 82 mm.

		Szerokość (mm) - Dostępność co 10 mm									
		CLASSIC			PREMIUM			DESIGN			
		750-900	910-1050	1060-1200	750-900	910-1050	1060-1200	750-900	910-1050	1060-1200	
Wysokość (mm) - Dostępność co 10 mm	1800 - 2100	Kolory podstawowe	2 130	2 250	2 490	2 130	2 250	2 490	2 130	2 250	2 490
		Dowolny kolor RAL*	2 600	2 740	2 980	2 600	2 740	2 980	2 600	2 740	2 980
		Okleiny grupa I i II	2 690	2 850	3 110	2 690	2 850	3 110	2 690	2 850	3 110
	2110 - 2400	Kolory podstawowe	2 280	2 420	2 650	2 280	2 420	2 650	2 280	2 420	2 650
		Dowolny kolor RAL*	2 750	2 900	3 150	2 750	2 900	3 150	2 750	2 900	3 150
		Okleiny grupa I i II	2 850	3 010	3 290	2 850	3 010	3 290	2 850	3 010	3 290

* z wyłączeniem kolorów perłowych, metalizowanych i fluorescencyjnych

Dopłaty**		cena netto	cena brutto
OP DB	okleinowanie ościeżnicy i ramy od strony zewnętrznej w drzwiach bocznych w dekorze GRUPY I i II		w cenie
SZ DB	samozamykacz drzwi	330,00	405,90
DZ DB	dodatkowy zamek	90,00	110,70
Z3P DB	zamek trzypunktowy		na zapytanie
ZAP DB	zamek antypaniczny (drażek w kolorze czerwonym)	1 470,00	1 808,10
GK BD	gałko - klamka czarna (brak możliwości otwarcia drzwi bez klucza od strony zewnętrznej)	20,00	24,60
EZ DB	elektrozaczep	210,00	258,30
WPC DB	wkładka patentowa klasy C	310,00	381,30

** zamiana standardowej wersji na wybraną opcję

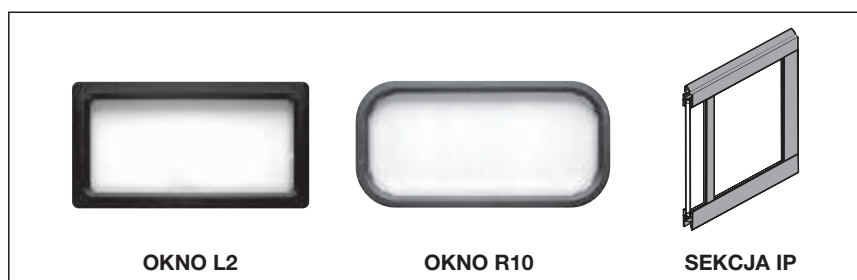

Możliwość zastosowania tylko w bramach o wymiarach specjalnych.

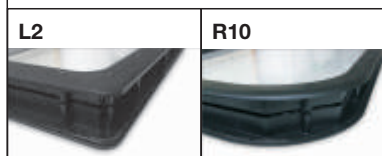

OPCJE OKIEN		cena netto	cena brutto
L2-B	okno prostokątne L2, skręcane, wymiary zewnętrzne 633 x 332 mm, ramka czarna	185,00	227,55
L2-D	okno prostokątne L2, skręcane, wymiary zewnętrzne 633 x 332 mm, ramka dekory drewna Złoty Dąb, Orzech	270,00	332,10
L2-R	okno prostokątne L2, skręcane, wymiary zewnętrzne 633 x 332 mm, ramka jednostronnie lakierowana na kolor RAL (z wyjątkiem: perłowy, metalizowany i fluorescencyjny)	245,00	301,38
R10	okno owalne R10, zatrzaskowe, wymiary zewnętrzne 663 x 343 mm, ramka czarna	255,00	313,65
IP-A	sekcja IP anodowana z podwójną szybą, max. 5000 mm, tylko jako sekcja 3 od dołu (mb)	260,00	319,80
IP-R	sekcja IP z podwójną szybą, lakierowana jednostronnie na kolor RAL (z wyjątkiem: perłowy, metalizowany i fluorescencyjny), max. 5000 mm, tylko jako sekcja 3 od dołu (mb)	320,00	393,60

MAKSYMALNA ILOŚĆ OKIEN L2 I R10 W SEKCJI BRAMY

Szerokość bramy	do 2900 mm	2901 - 3900 mm	3901 - 4500 mm	4501 - 5500 mm
Max. ilość okien	2	3	4	5

ILOŚĆ OKIEN W SEKCJI ALUMINIOWEJ IP

Szerokość bramy	do 2500 mm	2501 - 3500 mm	3501 - 4500 mm	4501 - 5000 mm
Ilość okien	2	3	4	5

Nice Klamki i uchwyty



Zamek zatrzaskowy wyposażony w jednostronną wkładkę patentową.

Możliwość obsługi od strony zewnętrznej (3 klucze), jak i wewnętrznej (zasuwka).

Od strony zewnętrznej klamka z szyldem wykonane z tworzywa sztucznego w kolorze czarnym.

Od strony wewnętrznej uchwyt z tworzywa sztucznego w kolorze czarnym.

Zamek standardowo montowany po lewej stronie bramy – patrząc od zewnątrz.

W bramach ręcznych w wymiarach standardowych i specjalnych – montowany standardowo.

W bramach automatycznych montowany jako opcja dodatkowa, konieczna w przypadku wysprężniania awaryjnego z zewnątrz.



OPCJE KLAMEK DO BRAM RĘCZNYCH* (modele Classic, Premium, Design)		cena netto	cena brutto
KLAMKA-2R	zamiana na klamkę zewnętrzną w kolorze satynowanym	56,00	68,88
KLAMKA-3R	zamiana na klamkę zewnętrzną w kolorze starego złota	66,00	81,18

OPCJE KLAMEK DO BRAM RĘCZNYCH SIMPLE CLASSIC ORAZ WSZYSTKICH BRAM AUTOMATYCZNYCH*		cena netto	cena brutto
KLAMKA-1A	klamka zewnętrzna z zamkiem w kolorze czarnym	179,00	220,17
KLAMKA-2A	klamka zewnętrzna z zamkiem w kolorze satynowanym	235,00	289,05
KLAMKA-3A	klamka zewnętrzna z zamkiem w kolorze starego złota	245,00	301,35

OPCJE UCHWYTÓW DWUSTRONNYCH W DOLNEJ SEKCJI*		cena netto	cena brutto
UCHWYT1	uchwyt w kolorze czarnym wspomagający otwarcie/zamknięcie ręczne bramy	50,00	61,50
UCHWYT2	uchwyt w kolorze satynowanym wspomagający otwarcie/zamknięcie ręczne bramy	55,00	67,65
UCHWYT3	uchwyt w kolorze starego złota wspomagający otwarcie/zamknięcie ręczne bramy	65,00	79,95

* ceny dotyczą elementów zamawianych łącznie z bramą garażową

Nice Akcesoria



Sterowanie radiowe Flor z kodem dynamicznie zmiennym o częstotliwości 433.92 MHz, 4,5 miliarda kombinacji.

W ofercie Nice piloty:

- 2 - kanałowe FLO2RE, VR,
- 4 - kanałowe FLO4RE.

Sterowanie radiowe Flor nie jest kompatybilne ze sterowaniem radiowym Smilo.

Możliwość zastosowania w sterowaniach napędów do rolet i markiz.

Bezpieczeństwo użytkowania:

Kod dynamicznie zmienny daje wysoki poziom bezpieczeństwa użytkowania, kod niemożliwy do skopiowania.

Sterowanie Flor: zasięg do 200 m z anteną ABFKIT/ABF w terenie otwartym. Czarna obudowa i granatowe przyciski to cecha rozpoznawcza.

Kod		cena netto	cena brutto
FLO2RE	pilot 2-kanałowy, 433.92 MHz	80,00	98,40
FLO4RE	pilot 4-kanałowy, 433.92 MHz	90,00	110,70
VR	pilot 2-kanałowy VERY, 433.92 MHz, z uchwytem mocującym	100,00	123,00
SMX2R	radioodbiornik uniwersalny, 2-kanałowy, 433.92 MHz, pamięć 256 pilotów	200,00	246,00



Lampa sygnalizacyjna. Klasyka wzornictwa i trwałości.

Wbudowaną antena 433.92 MHz zwiększająca zasięg działania pilotów.

Stopień zabezpieczenia IP44.

Możliwość łatwego zamontowania anteny ABFKIT do lampy.

Praktyczna możliwość zamontowania lampy MLB/MLBT w kilku pozycjach (rysunek poniżej).

Fotokomórki MOFB do montażu zewnętrznego w technologii BLUEBUS.

Bezpieczeństwo zastosowania: fotokomórki mogą pracować na dwóch poziomach zasięgu - do 15 m i do 30 m.

Dostępna także wersja z regulowaną osią optyczną o 15° w poziomie MOFOB.

Wersja bezprzebieżnikowa BLUEBUS, MOFB/MOFOB, łatwy i szybki montaż za pomocą przewodu 2-żyłowego, adresowanie fotokomórek za pomocą zworek.

Fotokomórki BF do montażu zewnętrznego.

Technologia przebieżnikowa BF stosowana do urządzeń z klasycznym wejściem FOTO/STOP.

Bezpieczeństwo zastosowania: fotokomórki mogą pracować na dwóch poziomach zasięgu - do 15 m i do 30 m.

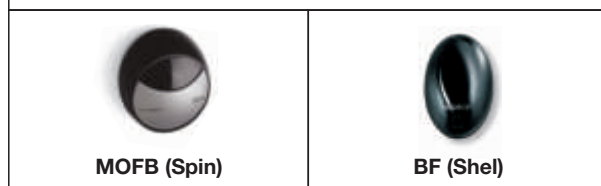

Kod		cena netto	cena brutto
LUCYB	lampa sygnalizacyjna, 12V, z wbudowaną anteną 433.92 MHz, BLUEBUS, pomarańczowa	100,00	123,00
MLB	lampa sygnalizacyjna, 12V, z wbudowaną anteną 433.92 MHz, BLUEBUS, pomarańczowa	110,00	135,30
MLBT	lampa sygnalizacyjna, 12V, z wbudowaną anteną 433.92 MHz, BLUEBUS, przezroczysta	110,00	135,30
MOFB	fotokomórka (nadajnik+odbiornik), BLUEBUS, zasięg 30 m, do Spin	190,00	233,70
BF	fotokomórka (nadajnik+odbiornik), zasięg 30 m, do Shel	160,00	196,80

Nice Akcesoria KINGgates



Sterowanie radiowe STYLO 4K

Fotokomórki VIKY 11

Lampa sygnalizacyjna IDEA 12V Plus i 24V Plus

Radioodbiornik uniwersalny, 2-kanalowy FRED MYO 2

Kod		cena netto	cena brutto
STYLO 4K	pilot 4-kanalowy, 433.92 MHz	65,00	79,95
VIKY 11	para fotokomórek (nadajnik + odbiornik), zasięg do 30 m	180,00	221,40
IDEA 12 PLUS	lampa sygnalizacyjna 12V z wbudowaną anteną zwiększającą zasięg działania pilotów	90,00	110,70
IDEA 24 PLUS	lampa sygnalizacyjna 24V z wbudowaną anteną zwiększającą zasięg działania pilotów	90,00	110,70
FRED MYO 2	radioodbiornik uniwersalny, zewnętrzny, w plastikowej obudowie, 2-kanalowy	185,00	227,55

Nice Tabela zastosowań wysprzęglania SPA 2, OTA11 do napędów Spin oraz Ovo

		Szerokość (mm)																			
		2000	2200	2300	2400	2600	2700	2800	2900	3100	3200	3300	3400	3600	3800	4000	4100	4500	5000	5500	
Wysokość (mm)	1700	SPA 2	SPA 2	SPA 2	SPA 2	SPA 2	SPA 2	SPA 2	SPA 2	SPA 2	SPA 2	SPA 2	SPA 2	SPA 2	SPA 2	SPA 2	SPA 2	SPA 2	SPA 2	SPA 2	
	1800	SPA 2	SPA 2	SPA 2	SPA 2	SPA 2	SPA 2	SPA 2	SPA 2	SPA 2	SPA 2	SPA 2	SPA 2	SPA 2	SPA 2	SPA 2	SPA 2	SPA 2	SPA 2	SPA 2	SPA 2
	1900	SPA 2	SPA 2	SPA 2	SPA 2	SPA 2	SPA 2	SPA 2	SPA 2	SPA 2	SPA 2	SPA 2	SPA 2	SPA 2	SPA 2	SPA 2	SPA 2	SPA 2	SPA 2	SPA 2	SPA 2
	2000	SPA 2	SPA 2	SPA 2	SPA 2	SPA 2	SPA 2	SPA 2	SPA 2	SPA 2	SPA 2	SPA 2	SPA 2	SPA 2	SPA 2	SPA 2	SPA 2	SPA 2	SPA 2	SPA 2	SPA 2
	2050	SPA 2	SPA 2	SPA 2	SPA 2	SPA 2	SPA 2	SPA 2	SPA 2	SPA 2	SPA 2	SPA 2	SPA 2	SPA 2	SPA 2	SPA 2	SPA 2	SPA 2	SPA 2	SPA 2	SPA 2
	2125	SPA 2	SPA 2	SPA 2	SPA 2	SPA 2	SPA 2	SPA 2	SPA 2	SPA 2	SPA 2	SPA 2	SPA 2	SPA 2	SPA 2	SPA 2	SPA 2	SPA 2	SPA 2	SPA 2	SPA 2
	2175	SPA 2	SPA 2	SPA 2	SPA 2	SPA 2	SPA 2	SPA 2	SPA 2	SPA 2	SPA 2	SPA 2	SPA 2	SPA 2	SPA 2	SPA 2	SPA 2	SPA 2	SPA 2	SPA 2	SPA 2
	2250	SPA 2	SPA 2	SPA 2	SPA 2	SPA 2	SPA 2	SPA 2	SPA 2	SPA 2	SPA 2	SPA 2	SPA 2	SPA 2	SPA 2	SPA 2	SPA 2	SPA 2	SPA 2	SPA 2	SPA 2
	2300	SPA 2	SPA 2	SPA 2	SPA 2	SPA 2	SPA 2	SPA 2	SPA 2	SPA 2	SPA 2	SPA 2	SPA 2	SPA 2	SPA 2	SPA 2	SPA 2	SPA 2	SPA 2	SPA 2	SPA 2
	2375	SPA 2	SPA 2	SPA 2	SPA 2	SPA 2	SPA 2	SPA 2	SPA 2	SPA 2	SPA 2	SPA 2	SPA 2	SPA 2	SPA 2	SPA 2	SPA 2	SPA 2	SPA 2	SPA 2	SPA 2
	2425	SPA 2	SPA 2	SPA 2	SPA 2	SPA 2	SPA 2	SPA 2	SPA 2	SPA 2	SPA 2	SPA 2	SPA 2	SPA 2	SPA 2	SPA 2	SPA 2	SPA 2	SPA 2	SPA 2	SPA 2
	2500	SPA 2	SPA 2	SPA 2	SPA 2	SPA 2	SPA 2	SPA 2	SPA 2	SPA 2	SPA 2	SPA 2	SPA 2	SPA 2	SPA 2	SPA 2	SPA 2	SPA 2	SPA 2	SPA 2	SPA 2
	2550	SPA 2	SPA 2	SPA 2	SPA 2	SPA 2	SPA 2	SPA 2	SPA 2	SPA 2	SPA 2	SPA 2	SPA 2	SPA 2	SPA 2	SPA 2	SPA 2	SPA 2	SPA 2	SPA 2	SPA 2
	2625	SPA 2	SPA 2	SPA 2	SPA 2	SPA 2	SPA 2	SPA 2	SPA 2	SPA 2	SPA 2	SPA 2	SPA 2	SPA 2	SPA 2	SPA 2	SPA 2	SPA 2	SPA 2	SPA 2	SPA 2
	2750	SPA 2	SPA 2	SPA 2	SPA 2	SPA 2	SPA 2	SPA 2	SPA 2	SPA 2	SPA 2	SPA 2	SPA 2	SPA 2	SPA 2	SPA 2	SPA 2	SPA 2	SPA 2	SPA 2	SPA 2
	2875	SPA 2	SPA 2	SPA 2	SPA 2	SPA 2	SPA 2	SPA 2	SPA 2	SPA 2	SPA 2	SPA 2	SPA 2	SPA 2	SPA 2	SPA 2	SPA 2	SPA 2	SPA 2	SPA 2	SPA 2
	3000	SPA 2	SPA 2	SPA 2	SPA 2	SPA 2	SPA 2	SPA 2	SPA 2	SPA 2	SPA 2	SPA 2	SPA 2	SPA 2	SPA 2	SPA 2	SPA 2	SPA 2	SPA 2	SPA 2	SPA 2

SPA 2
 OTA 11

Nice Typy prowadzeń i wymiary montażowe

Dostępne systemy prowadzenia oraz wymiary montażowe i eksploatacyjne:

Nadproże Standard STH
(sprężyny skrętne z przodu)

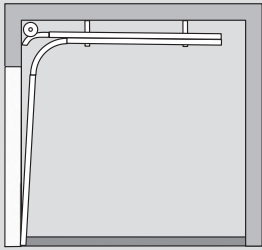

Max wymiary bramy do 3500 x 3000 mm,
5000 x 2500 mm lub 5500 x 2250 mm

Nadproże Obniżone LH
(sprężyny skrętne z tyłu)

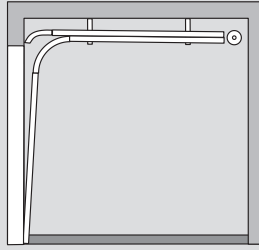

Max wymiary bramy do 3500 x 2750 mm,
5000 x 2500 mm lub 5500 x 2250 mm

Nadproże Wysokie H
(sprężyny skrętne z przodu)

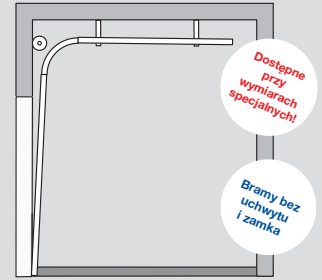

Max wymiary bramy do 3500 x 3000 mm,
5000 x 2500 mm lub 5500 x 2250 mm

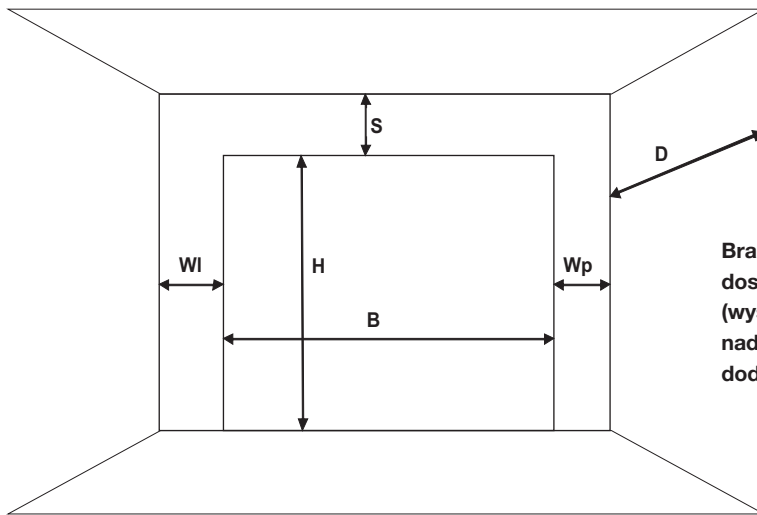

Bramy wyposażone są w kompletny zestaw montażowy dostosowany do standardowych warunków montażowych (wysokości nadproża „S max” tabele poniżej). W przypadku nadproży przekraczających S max konieczne jest zastosowanie dodatkowych podwieszeń.

Prowadzenie STH i LH - Wymagania instalacyjne

Prowadzenie	S min. - brama ręczna (mm)	S min. - brama automatyczna (mm)	S max. - wysokość nadproża do standardowych podwieszeń (mm)	WI, Wp (mm)	Wysokość światła wjazdu - brama ręczna (mm)	Wysokość światła wjazdu - brama automatyczna (mm)
Standard STH	210	220	360	100	H - 80	H
Obniżone LH	120	130	250	100	H - 100	H - 100

Prowadzenie wysokie H - Wymagania instalacyjne

Prowadzenie	Sn - wysokość nadproża do napędu szynowego (mm)	S min. i S max. - wysokość nadproża do standardowych podwieszeń (mm)	WI, Wp (mm)	Wysokość światła wjazdu - brama ręczna i autom.	Wyliczanie HL	Dostępne przewyższenie HL (mm)	Głębokość zabudowy (mm)*
Wysokie H	470 - 760	470 - 1400	100	H	S - 260	210 - 900	H - HL + 750

Głębokość zabudowy D w zależności od wysokości bramy*

Prowadzenie	Wysokość bramy (mm)	H	2125	2250	2375	2500	2625	2750	2875	3000
Standard STH	D (mm)	H + 555	2680	2805	2930	3055	3180	3305	3430	3555
Obniżone LH	D (mm)	H + 625	2750	2875	3000	3125	3250	3375	-	-

* Podane wartości wskazują głębokość zabudowy wyznaczoną przez konstrukcję prowadnic poziomych. Dla prawidłowego montażu winien być zapewniony swobodny dostęp do każdego elementu konstrukcji w związku z czym zalecane jest aby głębokość ta była odpowiednio większa.

Nice Steel Classic NSC - Segmentowe bramy przemysłowe



Nice Steel Classic NSC ręczne kolory standardowe

Charakterystyka bram:

- Segmentowa brama przemysłowa stalowa z tłoczeniem wąskim

Konstrukcja płaszcza bramy:

- Segmenty o wysokości 610 mm oraz 732 mm
- Ściany sekcji z blach stalowych o grubości 0,5 mm, ocynkowanych ogniowo, powleczonych poliestrem,
- Wypełnienie 40 mm bezfreonowa pianka poliuretanowa,
- Waga:
 - bramy o szerokości do 4750 mm: 13 kg/m²,
 - bramy o szerokości powyżej 4750 mm: 13,5 kg/m²,
- Wzór – przetłoczenia wąskie poziome,
- Faktura z zewnątrz Stucco,
- Faktura wewnątrz Stucco,

Profile usztywniające:

- Stosowane w bramach o szerokości powyżej 4750 mm
- Liczba profili usztywniających równa się liczbie sekcji minus jeden

System prowadzenia:

- Konstrukcja stalowa, ocynkowana ogniowo,
- Sprężyny skrętne testowane na min. 25.000 cykli,
- Brama otwierana ręcznie wyposażona w linkę i uchwyt dwustronny,
- Prowadzenie: Standard NP

Zabezpieczenia:

- Rygiel ręczny,
- Zabezpieczenie w przypadku pęknięcia sprężyn,
- Zabezpieczenie w przypadku pęknięcia linek,

Kolory:

- Kolor od zewnątrz: Grupa Kolorów Standardowych
- Kolor od wewnątrz: Biel (zbliżony do RAL 9010).

Inne wymiary i modele:

- Wymiary i modele nie zawarte w niniejszym cenniku na zapytanie.

Kolory standardowe:



Segmentowe bramy przemysłowe NICE STEEL CLASSIC NSC - ceny netto

Podział przy max wysokości:	Ilość sekcji	Max ilość sekcji IP	Wysokość (mm)	Szerokość (mm)			
				2250	2260-2500	2510-2750	2760-3000
do wys. 2948 mm	4	3	2250	2 910	3 100	3 270	3 460
			2260-2375	2 920	3 110	3 280	3 470
			2380-2500	3 010	3 200	3 390	3 570
			2510-2625	3 110	3 310	3 470	3 670
			2630-2750	3 200	3 430	3 600	3 840
do wys. 3680 mm	5	4	2760-2875	3 280	3 510	3 740	3 960
			2880-3000	3 570	3 750	3 940	4 120
			3010-3125	3 660	3 900	4 140	4 370
			3130-3250	3 740	4 000	4 240	4 480
			3260-3375	3 810	4 100	4 380	4 610
do wys. 4412 mm	6	5	3380-3500	3 900	4 190	4 490	4 710
			3510-3625	3 970	4 310	4 650	4 880
			3630-3750	4 320	4 430	4 750	5 020
			3760-3875	4 400	4 620	4 840	5 120
			3880-4000	4 440	4 690	4 930	5 210
	7	6	4010-4125	4 520	4 880	5 230	5 420
			4130-4250	4 780	5 010	5 250	5 610
			4260-4375	4 870	5 090	5 310	5 690
			4380-4500	4 950	5 300	5 500	5 710
			4510-4625	5 100	5 470	5 930	6 240
4630-4750	5 190	5 510	6 030	6 410			
4760-4875	5 260	5 590	6 140	6 550			
4880-5000	5 640	5 680	6 180	6 680			
Ilość okien w sekcji IP				2			
Max. ilość okien L2/L3/R10/kratek wentyl. w sekcji				2			
Max. ilość okien L1 w sekcji				1			
Dopłata za przeszklenie sekcji IP	IP-1 Sekcja IP anodowana z pojedynczą szybą*	390	420	480	510		
	IP-2 Sekcja IP anodowana z pojedynczą szybą ASC**	590	630	740	790		
	IP-3 Sekcja IP anodowana z podwójną szybą*	510	560	640	680		
	IP-4 Sekcja IP anodowana z podwójną szybą ASC**	770	850	960	1 040		
	IP-5 Sekcja IP anodowana z blachą perforowaną (otwory 10x10 mm co 8 mm)	590	650	740	800		

* Sekcje IP anodowane. Tylko jako sekcja środkowa lub górna zamontowana w bramie. Ściana ramy aluminium 1,4 mm. Wypełnienie pojedyncze: 2,5 mm lub podwójne 2 x 2,5 mm (pakiet 21 mm) szyba z tworzywa sztucznego

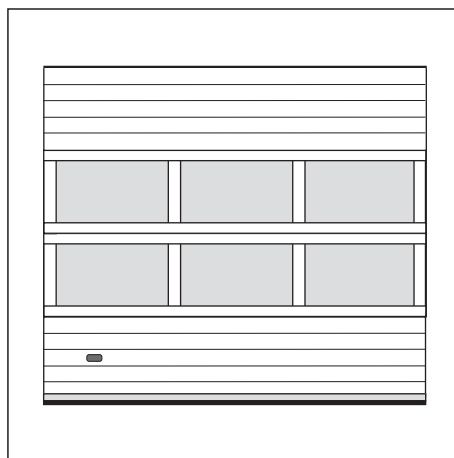

Brama NSC z sekcjami IP (opcja)

Segmentowa brama przemysłowa z tłoczeniem wąskim

Szerokość (mm)											
3010-3250	3260-3500	3510-3750	3760-4000	4010-4250	4260-4500	4510-4750	4760-5000	5010-5250	5260-5500	5510-5750	5760-6000
3 640	3 820	3 990	4 170	4 400	4 600	4 930	5 260	5 560	5 850	6 030	6 410
3 670	3 870	4 060	4 240	4 460	4 790	5 120	5 380	5 650	5 910	6 170	6 450
3 750	3 970	4 190	4 370	4 600	4 960	5 330	5 610	5 880	6 150	6 400	6 830
3 860	4 120	4 370	4 550	4 790	5 140	5 500	5 780	6 060	6 360	6 620	7 010
4 070	4 280	4 490	4 760	5 100	5 370	5 640	5 950	6 260	6 570	6 870	7 560
4 180	4 400	4 610	4 890	5 230	5 550	5 870	6 190	6 510	6 940	7 370	7 760
4 400	4 670	4 850	5 090	5 360	5 560	6 420	6 980	7 520	8 070	8 610	8 310
4 600	4 830	5 050	5 470	5 840	6 250	6 570	7 130	7 680	8 240	8 790	8 490
4 710	4 940	5 160	5 530	5 960	6 340	6 700	7 260	7 830	8 390	8 950	8 930
4 840	5 070	5 290	5 720	6 000	6 680	7 110	7 620	8 110	8 620	9 120	9 110
4 910	5 200	5 480	5 790	6 050	6 770	7 360	7 870	8 370	8 870	9 360	9 280
5 020	5 320	5 600	5 920	6 140	6 870	7 580	8 100	8 620	9 140	9 650	9 510
5 290	5 550	5 810	6 050	6 910	7 420	7 930	8 410	8 900	9 400	9 870	9 930
5 390	5 670	5 930	6 180	7 050	7 640	8 210	8 680	9 130	9 580	10 040	10 100
5 500	5 790	6 050	6 310	7 130	7 740	8 360	8 810	9 250	9 710	10 150	11 230
5 620	5 960	6 300	6 830	7 440	7 970	8 500	9 080	9 440	9 960	10 380	11 250
5 720	6 110	6 490	7 040	7 700	8 100	8 820	9 280	9 730	10 180	10 620	11 400
6 060	6 200	6 830	7 210	7 750	8 170	8 860	9 350	9 850	10 350	10 850	11 640
6 090	6 480	7 020	7 560	7 950	8 250	9 410	9 860	10 310	10 770	11 210	12 270
6 550	6 840	7 400	7 940	8 480	9 020	9 550	10 070	10 580	11 090	11 600	12 450
6 800	7 160	7 520	8 070	8 610	9 150	9 700	10 260	10 810	11 380	11 930	12 690
6 950	7 360	7 760	8 320	8 890	9 450	9 980	10 540	11 080	11 630	12 170	12 880
7 180	7 670	8 160	8 660	9 140	9 640	10 130	10 770	11 400	12 030	12 660	13 060
3			4			5			6		
3			4			5			6		
2		3			4						
530	570	640	660	700	940	970	1 020	1 050	1 120	1 270	1 310
820	870	980	1 010	1 060	1 490	1 380	1 430	1 480	2 100	2 230	2 280
740	790	870	910	960	1 140	1 220	1 270	1 330	1 410	1 460	1 510
1 120	1 190	1 300	1 380	1 460	1 800	1 770	1 850	1 930	2 390	2 500	2 580
870	910	1 000	1 060	1 120	1 380	1 360	1 410	1 480	1 830	1 920	1 980

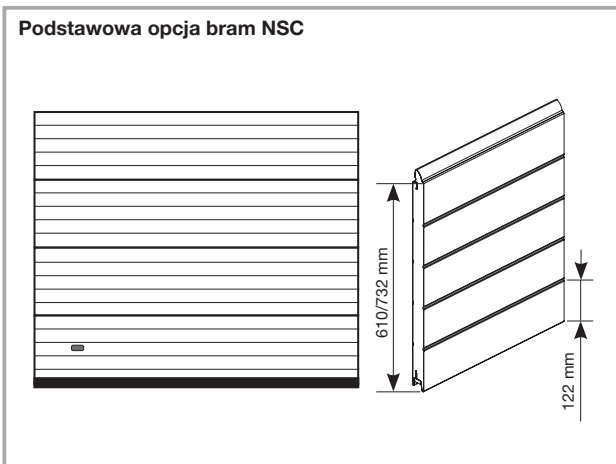

** Sekcje IP anodowane z szybą ASC o podwyższonej odporności na zarysowania. Tylko jako sekcja środkowa lub górna zamontowana w bramie. Ściana ramy aluminium 1,4 mm. Wypełnienie pojedyncze: 2,5 mm lub podwójne 2 x 2,5 mm (pakiet 21 mm) szyba z tworzywa sztucznego

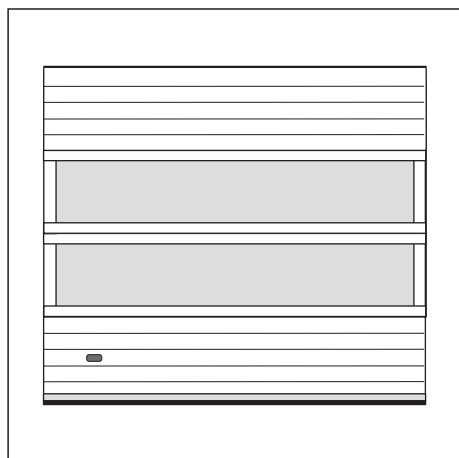

Brama NSC z sekcjami IP bez słupków (opcja)

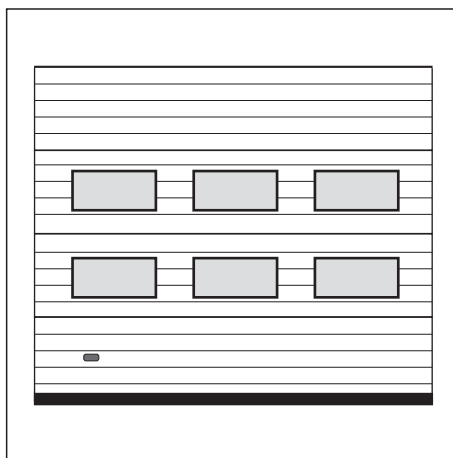

Brama NSC z oknami L2 (opcja)

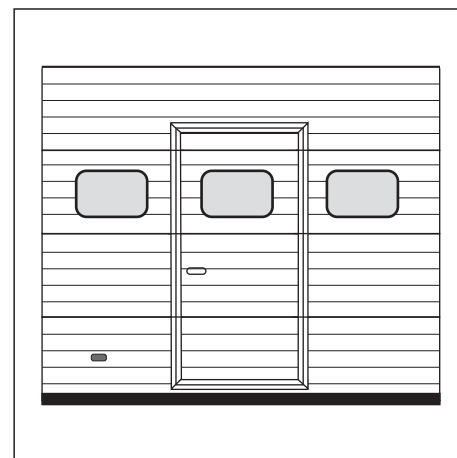

Brama NSC z drzwiami serwisowymi i oknami R10 (opcja)

Nice Steel Classic NSC z zestawem automatyki - tryb pracy TOTMAN, kolory standardowe

Charakterystyka bram:

- Segmentowa brama przemysłowa stalowa z tłoczeniem wąskim

Konstrukcja płaszcza bramy:

- Segmenty o wysokości 610 mm oraz 732 mm
- Ściany sekcji z blach stalowych o grubości 0,5 mm, ocynkowanych ogniowo, powleczonych poliestrem,
- Wypełnienie 40 mm bezfreonowa pianka poliuretanowa,
- Waga:
 - bramy o szerokości do 4750 mm: 13 kg/m²,
 - bramy o szerokości powyżej 4750 mm: 13,5 kg/m²,
- Wzór – przetłoczenia wąskie poziome,
- Faktura z zewnątrz Stucco,
- Faktura wewnątrz Stucco,

Profile usztywniające:

- Stosowane w bramach o szerokości powyżej 4750 mm
- Liczba profili usztywniających równa się liczbie sekcji minus jeden

System prowadzenia:

- Konstrukcja stalowa, ocynkowana ogniowo,
- Sprężyny skrętne testowane na min. 25.000 cykli,
- Brama otwierana ręcznie wyposażona w linkę i uchwyt dwustronny,
- Prowadzenie: Standard NP

Zabezpieczenia:

- Rygiel ręczny,
- Zabezpieczenie w przypadku pęknięcia sprężyn,
- Zabezpieczenie w przypadku pęknięcia linek,

Kolory:

- Kolor od zewnątrz: Grupa Kolorów Standardowych
- Kolor od wewnątrz: Biel (zbliżony do RAL 9010).

Inne wymiary i modele:

- Wymiary i modele nie zawarte w niniejszym cenniku na zapytanie.

Kolory standardowe:



Segmentowe bramy przemysłowe NICE STEEL CLASSIC NSC - ceny netto

Podział przy max wysokości:	Ilość sekcji	Max ilość sekcji IP	Wysokość (mm)	Szerokość (mm)			
				2250	2260-2500	2510-2750	2760-3000
do wys. 2948 mm	4	3	2250	4 700	4 900	5 060	5 260
			2260-2375	4 710	4 910	5 070	5 270
			2380-2500	4 810	4 990	5 180	5 370
			2510-2625	4 910	5 100	5 270	5 460
			2630-2750	4 990	5 220	5 400	5 640
do wys. 3680 mm	5	4	2760-2875	5 070	5 300	5 530	5 760
			2880-3000	5 370	5 540	5 740	5 910
			3010-3125	5 450	5 690	5 930	6 160
			3130-3250	5 530	5 790	6 030	6 270
			3260-3375	5 610	5 890	6 170	6 400
do wys. 4412 mm	6	5	3380-3500	5 690	5 990	6 280	6 500
			3510-3625	5 770	6 110	6 450	6 680
			3630-3750	6 120	6 230	6 550	6 820
			3760-3875	6 200	6 410	6 630	6 920
			3880-4000	6 240	6 480	6 720	7 000
	7	6	4010-4125	6 320	6 680	7 030	7 210
			4130-4250	6 580	6 810	7 050	7 410
			4260-4375	6 670	6 880	7 100	7 480
			4380-4500	6 740	7 090	7 300	7 510
			4510-4625	6 890	7 270	7 720	8 030
4630-4750	6 980	7 300	7 820	8 210			
4760-4875	7 060	7 390	7 930	8 340			
4880-5000	7 430	7 480	7 970	8 470			

Ilość okien w sekcji IP		2			
Max. ilość okien L2/L3/R10/kratek wentyl. w sekcji		2			
Max. ilość okien L1 w sekcji		1			
Dopłata za przeszklenie sekcji IP	IP-1 Sekcja IP anodowana z pojedynczą szybą*	390	420	480	510
	IP-2 Sekcja IP anodowana z pojedynczą szybą ASC**	590	630	740	790
	IP-3 Sekcja IP anodowana z podwójną szybą*	510	560	640	680
	IP-4 Sekcja IP anodowana z podwójną szybą ASC**	770	850	960	1 040
	IP-5 Sekcja IP anodowana z blachą perforowaną (otwory 10x10 mm co 8 mm)	590	650	740	800

* Sekcje IP anodowane. Tylko jako sekcja środkowa lub górna zamontowana w bramie. Ściana ramy aluminium 1,4 mm. Wypełnienie pojedyncze: 2,5 mm lub podwójne 2 x 2,5 mm (pakiet 21 mm) szyba z tworzywa sztucznego

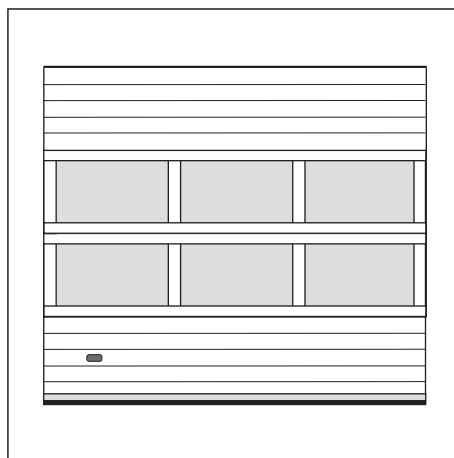

Brama NSC z sekcjami IP (opcja)

Segmentowa brama przemysłowa z tłoczeniem wąskim

Szerokość (mm)											
3010-3250	3260-3500	3510-3750	3760-4000	4010-4250	4260-4500	4510-4750	4760-5000	5010-5250	5260-5500	5510-5750	5760-6000
5 430	5 620	5 780	5 970	6 200	6 390	6 730	7 060	7 360	7 640	7 820	8 210
5 460	5 660	5 860	6 030	6 250	6 580	6 910	7 180	7 440	7 710	7 960	8 240
5 540	5 770	5 990	6 160	6 390	6 760	7 120	7 400	7 680	7 940	8 200	8 630
5 650	5 910	6 160	6 350	6 580	6 940	7 290	7 580	7 850	8 150	8 420	8 800
5 870	6 080	6 280	6 560	6 890	7 170	7 430	7 740	8 050	8 360	8 660	9 360
5 980	6 200	6 400	6 690	7 020	7 340	7 670	7 990	8 310	8 740	9 170	9 560
6 200	6 470	6 640	6 880	7 160	7 360	8 220	8 770	9 310	9 870	10 410	10 110
6 390	6 620	6 840	7 270	7 630	8 040	8 360	8 930	9 480	10 030	10 580	10 280
6 500	6 730	6 950	7 320	7 750	8 130	8 490	9 060	9 620	10 190	10 750	10 730
6 630	6 860	7 080	7 520	7 800	8 470	8 900	9 410	9 910	10 420	10 920	10 900
6 710	6 990	7 280	7 580	7 840	8 560	9 160	9 670	10 160	10 660	11 160	11 070
6 820	7 110	7 400	7 710	7 930	8 660	9 380	9 900	10 420	10 940	11 450	11 300
7 080	7 340	7 600	7 850	8 700	9 210	9 720	10 210	10 690	11 190	11 670	11 720
7 190	7 460	7 720	7 980	8 850	9 430	10 010	10 470	10 930	11 380	11 830	11 900
7 300	7 580	7 850	8 110	8 930	9 530	10 150	10 610	11 050	11 500	11 940	13 030
7 420	7 760	8 100	8 620	9 240	9 770	10 300	10 870	11 240	11 760	12 180	13 050
7 520	7 900	8 280	8 840	9 490	9 900	10 620	11 070	11 520	11 980	12 420	13 190
7 860	8 000	8 630	9 000	9 540	9 970	10 650	11 150	11 640	12 140	12 640	13 440
7 890	8 270	8 820	9 350	9 740	10 040	11 200	11 660	12 110	12 560	13 000	14 070
8 340	8 640	9 190	9 730	10 270	10 820	11 350	11 870	12 370	12 880	13 390	14 240
8 590	8 960	9 310	9 870	10 410	10 950	11 490	12 050	12 610	13 170	13 720	14 490
8 750	9 160	9 560	10 120	10 680	11 250	11 780	12 330	12 870	13 430	13 970	14 670
8 970	9 470	9 950	10 450	10 940	11 440	11 920	12 560	13 190	13 820	14 450	14 850
3			4			5			6		
3			4			5			6		
2		3			4						
530	570	640	660	700	940	970	1 020	1 050	1 120	1 270	1 310
820	870	980	1 010	1 060	1 490	1 380	1 430	1 480	2 100	2 230	2 280
740	790	870	910	960	1 140	1 220	1 270	1 330	1 410	1 460	1 510
1 120	1 190	1 300	1 380	1 460	1 800	1 770	1 850	1 930	2 390	2 500	2 580
870	910	1 000	1 060	1 120	1 380	1 360	1 410	1 480	1 830	1 920	1 980

Podstawowa opcja bram NSC

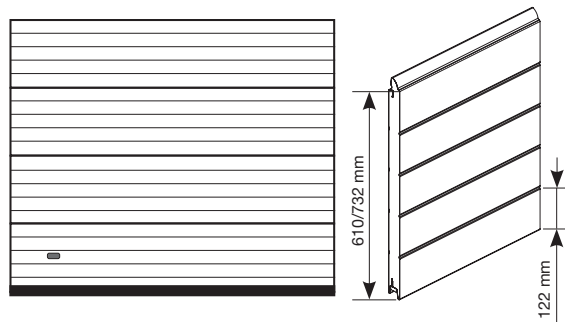

Nice Steel Classic z zestawem TOTMAN

Charakterystyka zestawu:

- Siłownik SD-100-24 ME15 KEL-5 do bram o powierzchni max 30 m²,
- Zasilanie 3 x 400 V,
- Średnica otworu na wał bramy 25,4 mm,
- Moment obrotowy 100 Nm,
- Prędkość obrotowa 24 obr./min.,
- **Mechaniczne wyłączniki krańcowe,**
- Awaryjne otwieranie za pomocą łańcucha (w zestawie 5 mb),
- Uchwyt mocujący,
- Intensywność pracy ED 60%,
- Centrala sterująca UST1K z możliwością rozbudowy,
- Stopień zabezpieczenia IP 54,
- Przewód do połączenia siłownika z centralą 5 mb,
- Przewód z gniazdem CEE do podłączenia centrali do sieci 1 mb.

** Sekcje IP anodowane z szybą ASC o podwyższonej odporności na zarysowania. Tylko jako sekcja środkowa lub górna zamontowana w bramie. Ściana ramy aluminium 1,4 mm. Wypełnienie pojedyncze: 2,5 mm lub podwójne 2 x 2,5 mm (pakiet 21 mm) szyba z tworzywa sztucznego

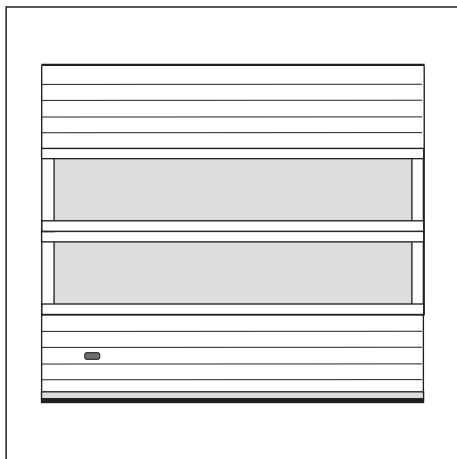

Brama NSC z sekcjami IP bez słupków (opcja)

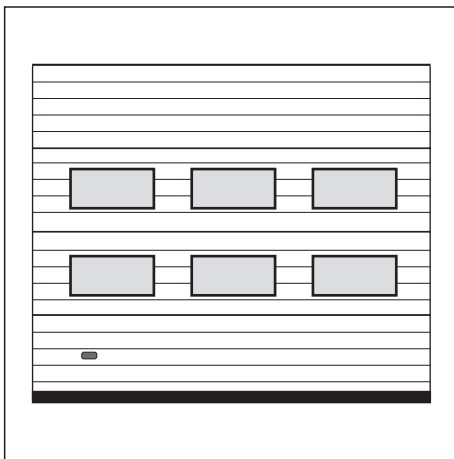

Brama NSC z oknami L2 (opcja)

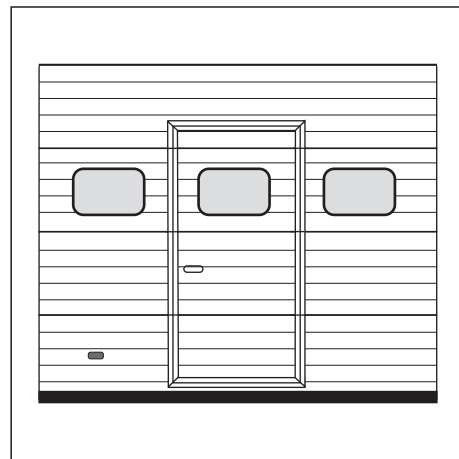

Brama NSC z drzwiami serwisowymi i oknami R10 (opcja)

Nice Steel Classic NSC z zestawem automatyki

- tryb pracy AUTOMAT, kolory standardowe

Segmentowe bramy przemysłowe NICE STEEL CLASSIC NSC - ceny netto

Charakterystyka bram:

- Segmentowa brama przemysłowa stalowa z tłoczeniem wąskim

Konstrukcja płaszcza bramy:

- Segmenty o wysokości 610 mm oraz 732 mm
- Ściany sekcji z blach stalowych o grubości 0,5 mm, ocynkowanych ogniowo, powleczonych poliestrem,
- Wypełnienie 40 mm bezfreonowa pianka poliuretanowa,
- Waga:
 - bramy o szerokości do 4750 mm: 13 kg/m²,
 - bramy o szerokości powyżej 4750 mm: 13,5 kg/m²,
- Wzór – przetłoczenia wąskie poziome,
- Faktura z zewnątrz Stucco,
- Faktura wewnątrz Stucco,

Profile usztywniające:

- Stosowane w bramach o szerokości powyżej 4750 mm
- Liczba profili usztywniających równa się liczbie sekcji minus jeden

System prowadzenia:

- Konstrukcja stalowa, ocynkowana ogniowo,
- Sprężyny skrętne testowane na min. 25.000 cykli,
- Brama otwierana ręcznie wyposażona w linkę i uchwyt dwustronny,
- Prowadzenie: Standard NP

Zabezpieczenia:

- Rygiel ręczny,
- Zabezpieczenie w przypadku pęknięcia sprężyn,
- Zabezpieczenie w przypadku pęknięcia linek,

Kolory:

- Kolor od zewnątrz: Grupa Kolorów Standardowych
- Kolor od wewnątrz: Biel (zbliżony do RAL 9010).

Inne wymiary i modele:

- Wymiary i modele nie zawarte w niniejszym cenniku na zapytanie.

UWAGA:

Brak możliwości zastosowania zabezpieczenia krawędziowego w bramach z drzwiami serwisowymi z progiem 20 mm

Kolory standardowe:



Podział przy max wysokości:	Ilość sekcji	Max ilość sekcji IP	Wysokość (mm)	Szerokość (mm)			
				2250	2260-2500	2510-2750	2760-3000
do wys. 2948 mm	4	3	2250	5 120	5 310	5 480	5 670
			2260-2375	5 130	5 320	5 490	5 680
			2380-2500	5 220	5 410	5 600	5 780
			2510-2625	5 320	5 520	5 680	5 880
			2630-2750	5 410	5 640	5 810	6 050
do wys. 3680 mm	5	4	2760-2875	5 490	5 720	5 950	6 170
			2880-3000	5 780	5 960	6 150	6 330
			3010-3125	5 870	6 110	6 350	6 580
			3130-3250	5 950	6 210	6 450	6 690
			3260-3375	6 020	6 310	6 590	6 820
do wys. 4412 mm	6	5	3380-3500	6 110	6 400	6 700	6 920
			3510-3625	6 190	6 520	6 860	7 090
			3630-3750	6 540	6 640	6 960	7 230
			3760-3875	6 610	6 830	7 050	7 330
			3880-4000	6 660	6 900	7 140	7 420
	7	6	4010-4125	6 730	7 090	7 440	7 630
			4130-4250	6 990	7 220	7 460	7 820
			4260-4375	7 080	7 300	7 520	7 900
			4380-4500	7 160	7 510	7 710	7 920
			4510-4625	7 310	7 680	8 140	8 450
4630-4750	7 400	7 720	8 240	8 620			
4760-4875	7 470	7 800	8 350	8 760			
4880-5000	7 850	7 890	8 390	8 890			

Ilość okien w sekcji IP		2			
Max. ilość okien L2/L3/R10/kratek wentyl. w sekcji		2			
Max. ilość okien L1 w sekcji		1			
Dopłata za przeszklenie sekcji IP	IP-1 Sekcja IP anodowana z pojedynczą szybą*	390	420	480	510
	IP-2 Sekcja IP anodowana z pojedynczą szybą ASC**	590	630	740	790
	IP-3 Sekcja IP anodowana z podwójną szybą*	510	560	640	680
	IP-4 Sekcja IP anodowana z podwójną szybą ASC**	770	850	960	1 040
	IP-5 Sekcja IP anodowana z blachą perforowaną (otwory 10x10 mm co 8 mm)	590	650	740	800

* Sekcje IP anodowane. Tylko jako sekcja środkowa lub górna zamontowana w bramie. Ściana ramy aluminium 1,4 mm. Wypełnienie pojedyncze: 2,5 mm lub podwójne 2 x 2,5 mm (pakiet 21 mm) szyba z tworzywa sztucznego

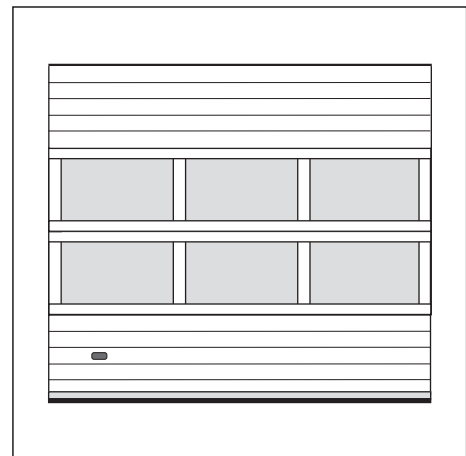

Brama NSC z sekcjami IP (opcja)

Segmentowa brama przemysłowa z tłoczeniem wąskim

Szerokość (mm)											
3010-3250	3260-3500	3510-3750	3760-4000	4010-4250	4260-4500	4510-4750	4760-5000	5010-5250	5260-5500	5510-5750	5760-6000
5 850	6 030	6 200	6 380	6 610	6 810	7 140	7 470	7 770	8 060	8 240	8 620
5 880	6 080	6 270	6 450	6 670	7 000	7 330	7 590	7 860	8 130	8 380	8 660
5 960	6 190	6 400	6 580	6 810	7 180	7 540	7 820	8 090	8 360	8 610	9 040
6 070	6 330	6 580	6 760	7 000	7 350	7 710	7 990	8 270	8 570	8 830	9 220
6 280	6 490	6 700	6 970	7 310	7 580	7 850	8 160	8 470	8 780	9 080	9 770
6 390	6 610	6 820	7 100	7 440	7 760	8 080	8 400	8 720	9 150	9 580	9 970
6 610	6 890	7 060	7 300	7 570	7 770	8 630	9 190	9 730	10 280	10 820	10 520
6 810	7 040	7 260	7 680	8 050	8 460	8 780	9 340	9 890	10 450	11 000	10 700
6 920	7 150	7 370	7 740	8 170	8 550	8 910	9 470	10 040	10 600	11 170	11 140
7 050	7 280	7 500	7 930	8 210	8 890	9 320	9 830	10 330	10 830	11 330	11 320
7 120	7 410	7 690	8 000	8 260	8 980	9 570	10 080	10 580	11 080	11 570	11 490
7 230	7 530	7 810	8 130	8 350	9 080	9 790	10 310	10 830	11 350	11 860	11 720
7 500	7 760	8 020	8 260	9 120	9 630	10 140	10 620	11 110	11 610	12 080	12 140
7 610	7 880	8 140	8 390	9 260	9 850	10 420	10 890	11 340	11 800	12 250	12 320
7 710	8 000	8 260	8 520	9 340	9 950	10 570	11 020	11 460	11 920	12 360	13 440
7 840	8 170	8 510	9 040	9 650	10 180	10 710	11 290	11 650	12 170	12 590	13 460
7 930	8 320	8 700	9 250	9 910	10 310	11 030	11 490	11 940	12 390	12 840	13 610
8 270	8 410	9 040	9 420	9 960	10 380	11 070	11 560	12 060	12 560	13 060	13 850
8 300	8 690	9 230	9 770	10 160	10 460	11 620	12 070	12 530	12 980	13 420	14 480
8 760	9 050	9 610	10 150	10 690	11 230	11 760	12 280	12 790	13 300	13 810	14 660
9 010	9 380	9 730	10 280	10 820	11 360	11 910	12 470	13 020	13 590	14 140	14 900
9 160	9 570	9 970	10 530	11 100	11 660	12 190	12 750	13 290	13 840	14 380	15 090
9 390	9 880	10 370	10 870	11 350	11 850	12 340	12 980	13 610	14 240	14 870	15 270
3			4			5			6		
3			4			5			6		
2		3			4						
530	570	640	660	700	940	970	1 020	1 050	1 120	1 270	1 310
820	870	980	1 010	1 060	1 490	1 380	1 430	1 480	2 100	2 230	2 280
740	790	870	910	960	1 140	1 220	1 270	1 330	1 410	1 460	1 510
1 120	1 190	1 300	1 380	1 460	1 800	1 770	1 850	1 930	2 390	2 500	2 580
870	910	1 000	1 060	1 120	1 380	1 360	1 410	1 480	1 830	1 920	1 980

** Sekcje IP anodowane z szybą ASC o podwyższonej odporności na zarysowania. Tylko jako sekcja środkowa lub górna zamontowana w bramie. Ściana ramy aluminium 1,4 mm. Wypełnienie pojedynczo: 2,5 mm lub podwójnie 2 x 2,5 mm (pakiet 21 mm) szyba z tworzywa sztucznego

Podstawowa opcja bram NSC

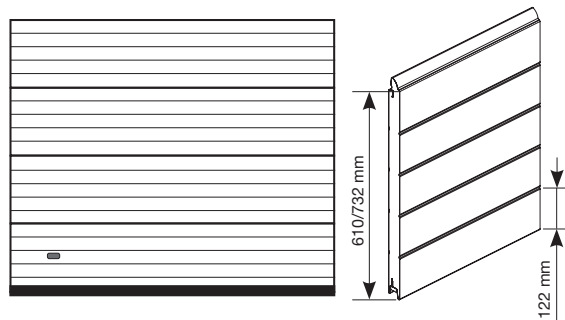

Nice Steel Classic z zestawem IMPULS

Charakterystyka zestawu:

- Siłownik SD-100-24 EL15 KEL-5 do bram o powierzchni max 30 m²,
- Zasilanie 3 x 400 V,
- Średnica otworu na wał bramy 25,4 mm,
- Moment obrotowy 100 Nm,
- Prędkość obrotowa 24 obr./min.,
- **Elektryczne wyłączniki krańcowe,**
- Awaryjne otwieranie za pomocą łańcucha (w zestawie 5 mb),
- Uchwyt mocujący,
- Intensywność pracy ED 60%,
- Centrala sterująca UST1K z możliwością rozbudowy,
- Stopień zabezpieczenia IP 54,
- Przewód do połączenia siłownika z centralą 7 mb,
- Przewód z gniazdem CEE do podłączenia centrali do sieci 1 mb,
- 5-cio żyłowy kabel spiralny o rozciągliwości 0,8-1,6 m do podłączenia listwy krawędziowej,
- Para fotokomórek o średnicy 11,5 mm do zabezpieczenia optycznego. Max szerokość bramy 7000 mm,
- **Czujnik regulacji położenia dolnego bramy SBA***, spełniający również funkcję puszkę przyłączeniowej.

* Czujnik SBA – czujnik regulacji położenia dolnego bramy automatycznie zapamiętuje nowe położenie krańcowe bramy korygując samoczynnie np. efekt wydłużenia linek nawojowych. Standardowe zastosowanie tego czujnika pozwala wyeliminować konieczność wyjazdu serwisowego w przypadku wystąpienia powyższego zjawiska lub innych związanych ze zmianą dolnego położenia bramy.

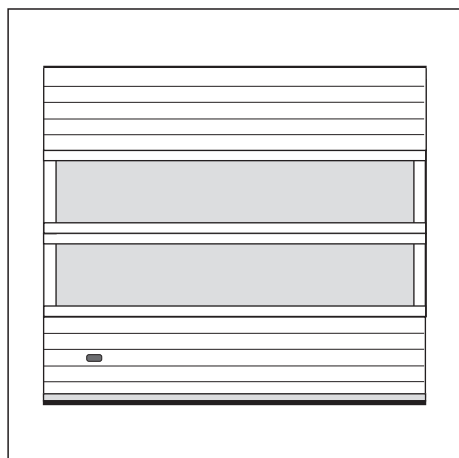

Brama NSC z sekcjami IP bez słupków (opcja)

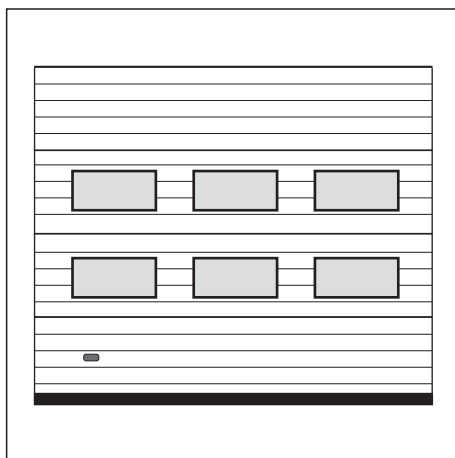

Brama NSC z oknami L2 (opcja)

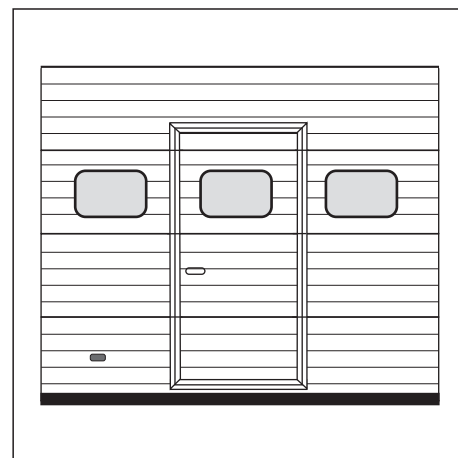

Brama NSC z drzwiami serwisowymi i oknami R10 (opcja)

Nice Typy prowadzeń i wymiary montażowe

Dostępne systemy prowadzenia:

NP Standardowe

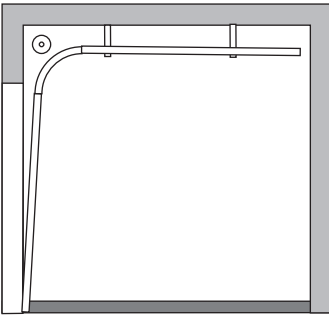

LHRF niskie ze sprężynami z przodu

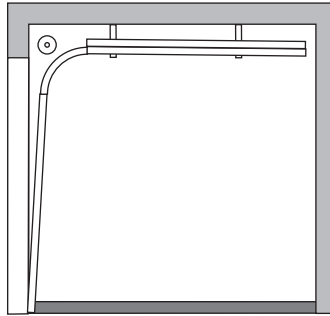

LHR niskie ze sprężynami z tyłu

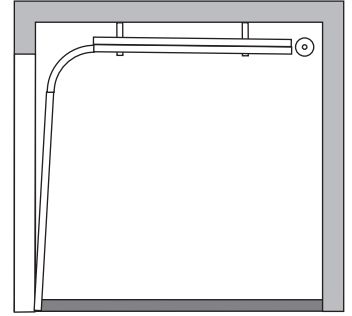

FTR Standardowe wzdłuż konstrukcji dachu

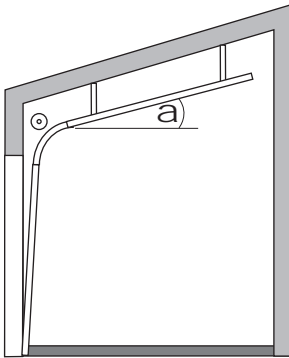

FHL wysokie wzdłuż konstrukcji dachu

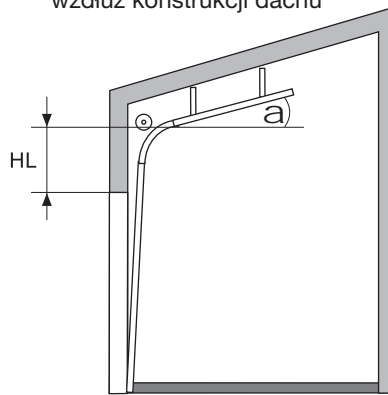

FLH niskie wzdłuż konstrukcji dachu

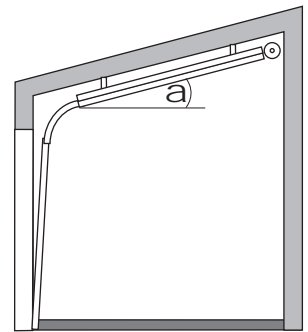

HL wysokie

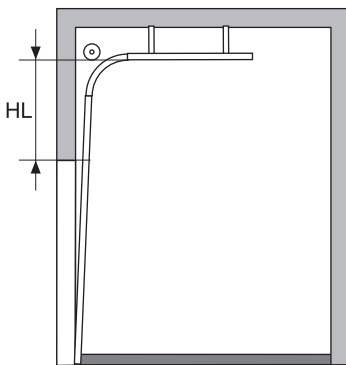

HL-K wysokie na konsolach

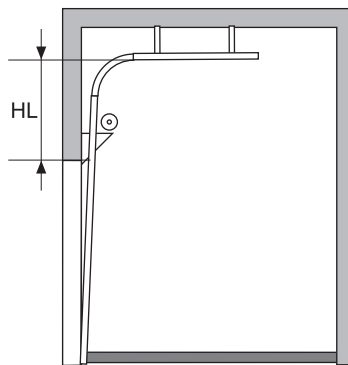

VL pionowe

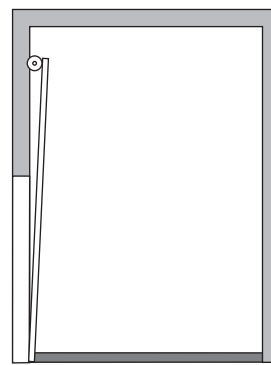

VL-K pionowe na konsolach

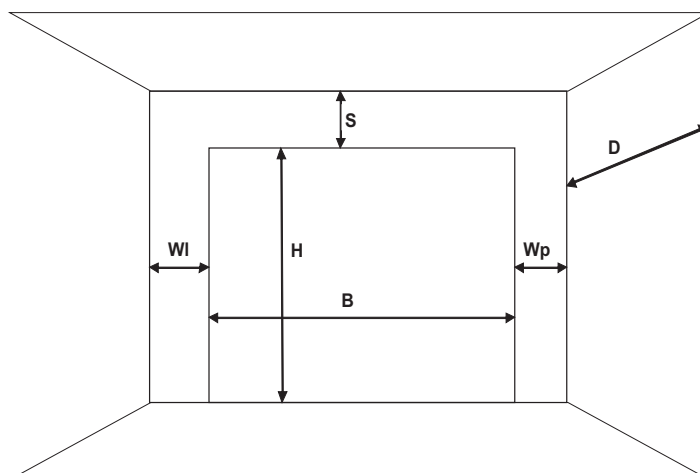
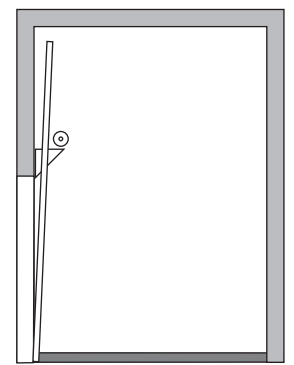

- B** - szerokość otworu
- H** - wysokość otworu
- S** - wysokość nadproża
- WI, Wp** - węgarek boczny
- D** - głębokość zabudowy
- a** - kąt
- HL** - wysokość przewyższenia bramy

Nice Typy prowadzeń i wymiary montażowe







Prowadzenia NP, LHR, LHRF, FTR, FLH, VL, VL-K Wymagania instalacyjne										
Prowadzenie	Max. powierzchnia bramy (m ²)	B max. - max szerokość bramy (mm)	H max. - max wysokość bramy (mm)	S min. - min. wysokość nadproża (mm)	Wl, Wp brama ręczna (mm)	Wl, Wp napęd kołowrót (mm)	Wysokość światła wjazdu (mm)	Głębokość zabudowy D min. (mm)	Dostępny kąt pochylenia prowadnic	
NP	nd.	nd.	5510	450	100	440	H	H + 675	nd.	
			6000	510						
LHR	20	6000	5000	180	160		H - 100	H + 1100		nd.
LHRF	20	nd.	5000	320	160		H - 100	H + 920		
FTR	nd.	nd.	5510	450	100		H	H + 340		5° ÷ 35°
			6000	510						
FLH	20	6000	5000	180	160		H - 100	H + 1285		
VL	nd.	nd.	3300	H + 330	100		H	500	nd.	
			5500					550		
VL-K na konsolach	nd.	5500	5500	H + 330	140		H	700		

Prowadzenia wysokie HL, HL-K oraz FHL. Wymagania instalacyjne									
Prowadzenie	H max. - max wysokość bramy (mm)	HL max. - max wartość przewyższenia (mm)	HL min. - min. wartość przewyższenia (mm)	S min. - min. wysokość nadproża (mm)	Wl, Wp brama ręczna (mm)	Wl, Wp napęd kołowrót (mm)	Wysokość światła wjazdu (mm)	Głębokość zabudowy D min. (mm)	Dostępny kąt pochylenia prowadnic
HL	4800	1320	210	HL + 260	100	440	H	H - HL + 750	nd.
		3000		HL + 325					
		5800		HL + 360					
HL-K na konsolach	4800	3000	800	HL + 175	140				
	5800	2850							
FHL	4800	1320	210	HL + 260	100				
		3000		HL + 325					
		5800		2850				HL + 360	

TABELA CENOWA OPCJI SYSTEMÓW PROWADZEŃ

		j.m	cena netto	cena brutto
LHR-1	prowadzenie niskie ze sprężynami z tyłu do bram do wys. 3250 mm (nadproże min. 180 mm)	kpl.	520,00	639,60
LHR-2	prowadzenie niskie ze sprężynami z tyłu do bram o wys. 3251-5000 mm (nadproże min. 180 mm)	kpl.	740,00	910,20
LHRF-1	prowadzenie niskie ze sprężynami z przodu do bram do wys. 3250 mm (nadproże min. 320 mm)	kpl.	420,00	516,60
LHRF-2	prowadzenie niskie ze sprężynami z przodu do bram o wys. 3251-5000 mm (nadproże min. 320 mm)	kpl.	630,00	774,90
HL-1	prowadzenie wysokie przy HL max 1320 mm	kpl.	310,00	381,30
HL-2	prowadzenie wysokie przy HL od 1321 mm do 2000 mm	kpl.	630,00	774,90
HL-3	prowadzenie wysokie przy HL od 2001 mm do 3000 mm	kpl.	950,00	1 168,50
VL-1	prowadzenie pionowe do bram do wys. 3250 mm. Dopłata do podstawowej ceny bramy ręcznej	%	8 %	
VL-2	prowadzenie pionowe do bram o wys. 3251-5500 mm. Dopłata do podstawowej ceny bramy ręcznej	%	11 %	
-K	konsole do mocowania sprężyn nad otworem przy prowadzeniach HL i VL	kpl.	710,00	873,30
FTR	Prowadzenie standardowe wzdłuż konstrukcji dachu (kąt 5°÷35°). Dopłata do podstawowej ceny bramy ręcznej	%	10 %	
FLH	Prowadzenie niskie wzdłuż konstrukcji dachu ze sprężynami z tyłu (kąt 5°÷35°). Dopłata do podstawowej ceny bramy ręcznej + prowadzenie LHR	%	10 %	
FHL	Prowadzenie wysokie wzdłuż konstrukcji dachu (kąt 5°÷60°). Dopłata do podstawowej ceny bramy ręcznej + prowadzenie HL	%	10 %	

Nice Opcje bram NSC

AKCESORIA DO AUTOMATYKI		cena netto	cena brutto
	K3 karta do centrali UST1K: dwukierunkowe semafony, dodatkowe styki otwórz/zamknij	250,00	307,50
	K5 karta do centrali UST1K: z wyświetlaczem, serwisowa	190,00	233,70
	920811000010 cylindryczne urządzenie bezpieczeństwa na wypadek przerwania linki bramy	85,00	104,55
	920812000010 urządzenie bezpieczeństwa na wypadek przerwania linki bramy	85,00	104,55
	900029000050 dodatkowy łańcuch do awaryjnej obsługi siłowników, długość 5 m	40,00	49,20
	CA0036A00 przewód do podłączenia siłownika z centralą UST1K, długość 7 m	190,00	233,70
	CA0038A00 przewód do podłączenia siłownika z centralą UST1K, długość 11 m	250,00	307,50

DODATKI DO BRAM		cena netto	cena brutto
Zamek-1	zamek bębnowy z klamką	110,00	135,30
UP/P	ujednoczenie umieszczenia przeszkleń lub poziomów przetłoczeń (opcja każdorazowo na zapytanie)	210,00	258,30
NAP	przygotowanie pod napęd elektryczny. Przedłużony wał, uszczelka dolna do optycznej listwy bezp. (nie dotyczy drzwi z progiem 20mm), mikrowyłącznik drzwi serwisowych (przy bramach z drzwiami). Dopłata nie dotyczy zamówień bram z napędem z niniejszego cennika.	(kpl.) 160,00	196,80
K/1:4	mechanizm łańcuchowy z przekładnią 1:4	290,00	356,70
N-Ł	napinacz łańcucha (zalecany do automatyki i mechanizmu łańcuchowego)	110,00	135,30
LI-1	linka przeciwbieżna do prowadzeń NP. oraz FTR. (zalecane do automatyki i mechanizmu łańcuchowego)	140,00	172,20
LI-2	linka przeciwbieżna do prowadzeń LHRF oraz FLH. (zalecane do automatyki i mechanizmu łańcuchowego)	200,00	246,00
PCV-ST	kratka wentylacyjna PCV, stała, wymiary 344 x 138 mm, tylko kolor biały lub czarny, powierzchnia przewiewu 200 cm ²	75,00	92,25
PCV-ZAM	kratka wentylacyjna PCV, zamykana od wewnątrz, wymiary 344 x 138 mm, tylko kolor biały lub czarny, powierzchnia przewiewu 155 cm ²	100,00	123,00
WYL SPAL	wylot spalin, średnica otworu 77 mm	110,00	135,30
BL PW	blokada przeciwpodważeniowa (nie dotyczy prowadzeń LHRF, FLH)	(kpl.) 70,00	68,77
H-SBD	wzmocniona konsola do zabezpieczenia w przypadku pęknięcia sprężyn	40,00	49,20

OPCJE LAKIEROWANIA		cena netto	cena brutto
Lak-1	lakierowanie jednostronne na kolor z palety RAL (z wyjątkiem kolorów perłowych, fluorescencyjnych i metalizowanych)	(m ²) 70,00	86,10
Lak-2	lakierowanie jednostronne na kolor z palety RAL perłowy, fluorescencyjny lub metalizowany	(m ²) 160,00	196,80
Lak-IP	lakierowanie jednostronne i jednobarwne sekcji IP na kolor z palety RAL (kolory perłowe, fluorescencyjne i metalizowane na zapytanie)	(mb) 60,00	73,80

OPCJE PRZESZKLEŃ		cena netto	cena brutto
IP-0	sekcja IP z szybą podwójną bez słupków środkowych. Max szerokość bramy 3000 mm. Dopłata do ceny sekcji IP	15%	
IP-MAT	sekcja IP z szybą matową lub mleczną. Dopłata do ceny sekcji IP	13%	
L1-B	okno prostokątne L1, skręcane, wymiary zewnętrzne 893 x 433 mm, ramka czarna	230,00	282,90
L2-B	okno prostokątne L2, skręcane, wymiary zewnętrzne 633 x 332 mm, ramka czarna	165,00	202,95
L3-B	okno prostokątne L3, skręcane, wymiary zewnętrzne 609 x 203 mm, ramka czarna	140,00	172,30
R10	okno owalne R10, zatraskowe, wymiary zewnętrzne 663 x 343 mm, ramka czarna bez możliwości lakierowania	230,00	282,90
Lak-R	lakierowanie jednostronne ramki okna na kolor z palety RAL (z wyjątkiem kolorów perłowych, fluorescencyjnych i metalizowanych)	55,00	67,65

Nice Opcje bram NSC

OPCJE SPRĘŻYN I OKUĆ:

		cena netto	cena brutto
SP 50	sprężyny testowane na 50.000 cykli pracy. Dopłata do podstawowej ceny bramy ręcznej	5%	
SP OC	sprężyny ocynkowane	(kpl.) 210,00	258,30
ODP W	Podwyższona odporność na wilgoć. Zawiasy, linki, wkręty i rolki ze stali nierdzewnej, ocynkowane sprężyny. Dopłata do podstawowej ceny bramy ręcznej. Do pomieszczeń o dużej wilgotności (np. myjnię) zalecane jest zastosowanie bram z paneli aluminiowych (na zapytanie)	20%	

ZABUDOWA GÓRNA:

		cena netto	cena brutto
ZAB G/STD	Zabudowa górna z sekcji stalowej w kolorze standardowym, o wysokości 125 - 400 mm (min. szerokość 1000 mm)	(mb) 130,00	159,90
ZAB G/RAL	Zabudowa górna z sekcji stalowej, lakierowana jednostronnie na kolor z palety RAL, o wysokości 125-400 mm, min. szerokość 1000 mm (z wyjątkiem kolorów perłowych, fluorescencyjnych i metalizowanych)	(mb) 200,00	246,00

Nice Drzwi serwisowe do bram NSC

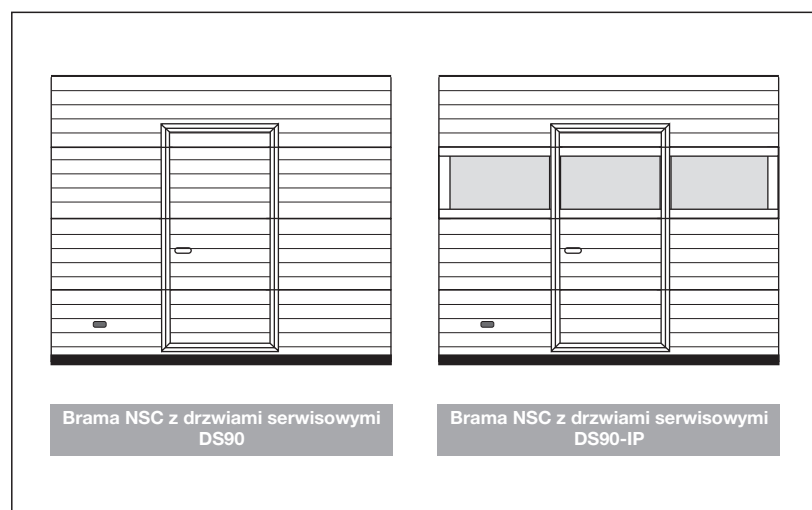

Drzwi serwisowe

- Minimalna wysokość bramy z drzwiami serwisowymi:
 - przy szerokości bramy **do 3000 mm** włącznie minimalna wysokość bramy **2000 mm**
 - przy szerokości bramy **powyżej 3000 mm** minimalna wysokość bramy **2400 mm**
- Szerokość w świetle przejścia 840 mm pomiędzy ramami i 800 mm przy drzwiach otwartych pod kątem 90°;
- Wysokość w świetle przejścia liczona od poziomu posadzki, uzależniona jest od wysokości bramy,
- Drzwi wyposażone w samozamykacz listwowy i zamek na klucz patentowy z dwustronną wkładką,
- Kłamka dwustronna i szyld w kolorze anodowanego aluminium,
- Profile okuć aluminiowe anodowane,
- Próg aluminiowy w kolorze czarnym,
- Umieszczenie drzwi z **progiem 90 mm**:
 - do szerokości 3500 mm, prawa lub lewa strona (minimalna odległość od krawędzi bramy 400 mm) lub na środku skrzydła,
 - powyżej 3500 mm szerokości, tylko na środku skrzydła,
- Umieszczenie drzwi z **progiem 20 mm** – tylko na środku skrzydła bramy
- Kierunek otwierania – prawe lub lewe, zawsze na zewnątrz,
- Minimalna wysokość bramy z drzwiami serwisowymi dla prowadzeń: HL, HL-K, FHL, VL, VL-K wynosi 2700 mm.

DRZWI SERWISOWE NSC

		cena netto	cena brutto
DS90	drzwi serwisowe z progiem 90 mm w bramach bez sekcji IP (maks. szerokość bramy 5500 mm)	2 090,00	2 570,70
DS90-IP	drzwi serwisowe z progiem 90 mm w bramach z trzecią lub/i czwartą sekcją IP (maks. szerokość bramy 5500 mm)	2 300,00	2 829,00
DS20	drzwi serwisowe z progiem 20 mm w bramach bez sekcji IP (maks. szerokość bramy 4000 mm)	2 620,00	3 222,60
DS20-IP	drzwi serwisowe z progiem 20 mm w bramach z trzecią lub/i czwartą sekcją IP (maks. szerokość bramy 4000 mm)	2 840,00	3 493,20
LR RAL	lakierowanie ramy i okuć drzwi serwisowych (bez progu) na kolor RAL (z wyjątkiem kolorów perłowych, fluorescencyjnych i metalizowanych)	590,00	725,70
DZ DS.	dotatkowy zamek drzwi serwisowych	85,00	104,55
ZA-1*	zamek antypaniczny, klamka-klamka lub gałko-klamka, w kolorze czarnym	530,00	651,90
ZA-2*	zamek antypaniczny, drążek w kolorze aluminium anodowane	850,00	1 045,50

* Możliwość zastosowania, na zapytanie

ZAMÓWIENIE NR Data:

FIRMA	MIASTO	OSOBA SKŁADAJĄCA ZAMÓWIENIE	TELEFON KONTAKTOWY
E-MAIL KONTAKTOWY:		FORMA PŁATNOŚCI: <input type="checkbox"/> Przelew terminowy <input type="checkbox"/> Przedpłata	
ADRES DOSTAWY:			

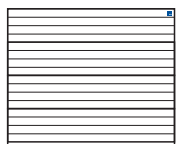
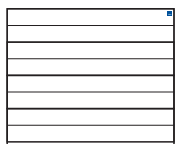
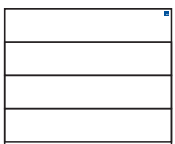
MODEL	<input type="checkbox"/>  Nice Classic (Silk) <input type="checkbox"/>  Nice Premium (Silk) <input type="checkbox"/>  Nice Design (Silk) Ilość:
TYP	<input type="checkbox"/> Ręczna <input type="checkbox"/> Automatyczna SHEL <input type="checkbox"/> Automatyczna SPIN
PROWADZENIE	<input type="checkbox"/> Standard STH <input type="checkbox"/> Obniżone LH <input type="checkbox"/> Wysokie H Przewyższenie HL = Nadproże S =
SZEROKOŚĆ STANDARDOWA	<input type="checkbox"/> 2400 <input type="checkbox"/> 2500 <input type="checkbox"/> 2600 <input type="checkbox"/> 2750 <input type="checkbox"/> 3000 <input type="checkbox"/> 3250 <input type="checkbox"/> 3500 <input type="checkbox"/> 3750 <input type="checkbox"/> 4000 <input type="checkbox"/> 4250 <input type="checkbox"/> 4500 <input type="checkbox"/> 4750 <input type="checkbox"/> 5000 <input type="checkbox"/> 5250 <input type="checkbox"/> 5500
SZEROKOŚĆ SPECJALNA (wymiaru co 10 mm w zakresie 2000 - 5500 mm)
WYSOKOŚĆ STANDARDOWA	<input type="checkbox"/> 2000 <input type="checkbox"/> 2125 <input type="checkbox"/> 2250 <input type="checkbox"/> 2375
WYSOKOŚĆ SPECJALNA (wymiaru co 10 mm w zakresie 1700 - 3000 mm)
KOLOR	Podstawowe: <input type="checkbox"/> RAL 9016 - Biel <input type="checkbox"/> RAL 8014 - Brąz Sepia Dekor gr.I: <input type="checkbox"/> Złoty Dąb <input type="checkbox"/> Orzech <input type="checkbox"/> Dąb Bagienny <input type="checkbox"/> Ciemny Dąb <input type="checkbox"/> Winchester <input type="checkbox"/> Mahoń <input type="checkbox"/> Brąz Czekoladowy <input type="checkbox"/> Szary <input type="checkbox"/> Macore <input type="checkbox"/> Dąb Naturalny <input type="checkbox"/> Antracyt Okienny Dekor gr.II: <input type="checkbox"/> Siena Noce <input type="checkbox"/> Siena Rosso <input type="checkbox"/> Antracyt Gładki <input type="checkbox"/> Tabasco <input type="checkbox"/> Wiśnia Soft <input type="checkbox"/> Toscana <input type="checkbox"/> Sosna Góraska <input type="checkbox"/> Daglezja <input type="checkbox"/> Srebrny Szczotkowy <input type="checkbox"/> Bazaltowo-Szary Gładki Dowolny kolor RAL:
OPCJE BRAM RĘCZNYCH	<input type="checkbox"/> Uchwyt dwustronny (czarny) w dolnej sekcji <input type="checkbox"/> Dwustronne ryglowanie zamka <input type="checkbox"/> Brama bez klamki i zamka z rygłem wewnętrznym <input type="checkbox"/> Rygiel wewnętrzny
OPCJE BRAM AUTOMATYCZNYCH	<input type="checkbox"/> Uchwyt dwustronny (czarny) w dolnej sekcji <input type="checkbox"/> Klamka zewn. czarna z zamkiem (do wysprz. awaryjnego) <input type="checkbox"/> Zamiana napędu w bramie automatycznej o wysokości 2375 mm z obniżonym nadprożem LH Awaryjne wysprężenie z zewnątrz: <input type="checkbox"/> SPA2 (Spin) <input type="checkbox"/> OTA11 (Spin) <input type="checkbox"/> MU (Shel)
DODATKOWE ELEMENTY MONTAŻOWE	<input type="checkbox"/> Kątownik perforowany L = 2000 mm szt. <input type="checkbox"/> Kątownik do montażu bocznego prowadnicy pionowej szt. <input type="checkbox"/> Uchwyt listwy nadprożowej szt.
DROGA RADIOWA (dodatkowe elementy)	<input type="checkbox"/> Pilot 2-kanałowy FLO2RE szt. <input type="checkbox"/> Pilot 4-kanałowy FLO4RE szt. <input type="checkbox"/> Pilot 2-kanałowy VERY szt. <input type="checkbox"/> Pilot ON2E szt. <input type="checkbox"/> Radioodbiornik uniwersalny 2-kanałowy SMX2R szt.
FOTOKOMÓRKI	<input type="checkbox"/> Fotokomórki MOFB (Spin) szt. <input type="checkbox"/> Fotokomórki BF (Shel) szt.
LAMPY SYGNALIZACYJNE (z wbudowaną anteną)	<input type="checkbox"/> LUCYB szt. <input type="checkbox"/> MLB szt. <input type="checkbox"/> MLBT szt.
POZOSTAŁE AKCESORIA / UWAGI:	

Pieczętka zamawiającego:

Podpis osoby zamawiającej:

Zamówienie przyjęt:

ZAMÓWIENIE NR Data:

FIRMA	MIASTO	OSOBA SKŁADAJĄCA ZAMÓWIENIE	TELEFON KONTAKTOWY
E-MAIL KONTAKTOWY:		FORMA PŁATNOŚCI: <input type="checkbox"/> Przelew terminowy <input type="checkbox"/> Przedpłata	
ADRES DOSTAWY:			

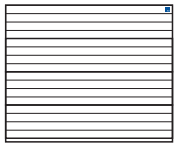
MODEL	<input type="checkbox"/>  Nice Simple Classic (Woodgrain)
TYP	<input type="checkbox"/> Ręczna <input type="checkbox"/> Automatyeczna KINGgates <input type="checkbox"/> Automatyeczna Spin
PROWADZENIE	<input type="checkbox"/> Standard STH <input type="checkbox"/> Obniżone LH
SZEROKOŚĆ STANDARDOWA	<input type="checkbox"/> 2400 <input type="checkbox"/> 2500 <input type="checkbox"/> 2600 <input type="checkbox"/> 2750 <input type="checkbox"/> 3000 <input type="checkbox"/> 3250 <input type="checkbox"/> 3500 <input type="checkbox"/> 3750 <input type="checkbox"/> 4000 <input type="checkbox"/> 4250 <input type="checkbox"/> 4500 <input type="checkbox"/> 4750 <input type="checkbox"/> 5000 <input type="checkbox"/> 5250 <input type="checkbox"/> 5500
WYSOKOŚĆ STANDARDOWA	<input type="checkbox"/> 2000 <input type="checkbox"/> 2125 <input type="checkbox"/> 2250 <input type="checkbox"/> 2375
KOLOR	Podstawowe: <input type="checkbox"/> RAL 9016 - Biel <input type="checkbox"/> RAL 8014 - Brąz Sepia Standard: <input type="checkbox"/> RAL 8017 Brąz Czekoladowy <input type="checkbox"/> RAL 7016 Antracyt <input type="checkbox"/> RAL 9006 Srebrny <input type="checkbox"/> RAL 7035 Jasnoszary Drewnopodobne: <input type="checkbox"/> Złoty Dąb <input type="checkbox"/> Orzech
OPCJE BRAM RĘCZNYCH	<input type="checkbox"/> Uchwyt dwustronny (czarny) w dolnej sekcji <input type="checkbox"/> Klamka zewnętrzna czarna z zamkiem <input type="checkbox"/> Dwustronne ryglowanie zamka <input type="checkbox"/> Rygiel wewnętrzny
OPCJE BRAM AUTOMATYCZNYCH	<input type="checkbox"/> Uchwyt dwustronny (czarny) w dolnej sekcji <input type="checkbox"/> Klamka zewn. czarna z zamkiem (do wysprzęglania awaryjnego) Awaryjne wysprzęglenie z zewnątrz: <input type="checkbox"/> SPA2 (Ovo, Spin) pod zamek <input type="checkbox"/> OTA11 (Ovo, Spin) pod zamek <input type="checkbox"/> SBLO 01 (Rolls) pod zamek <input type="checkbox"/> SBLO 500 w otworze panelu bramy
DODATKOWE ELEMENTY MONTAŻOWE	<input type="checkbox"/> Kątownik perforowany L = 2000 mm szt. <input type="checkbox"/> Kątownik do montażu bocznego prowadnicy pionowej szt. <input type="checkbox"/> Uchwyt listwy nadprożowej szt.
DROGA RADIOWA KINGgates (dodatkowe elementy)	<input type="checkbox"/> Pilot 4-kanalowy STYLO 4K szt. <input type="checkbox"/> Radioodbiornik uniwersalny 2-kanalowy RED MYO 2 szt.
DROGA RADIOWA Spin (dodatkowe elementy)	<input type="checkbox"/> Pilot 2-kanalowy FLO2RE szt. <input type="checkbox"/> Pilot 4-kanalowy FLO4RE szt. <input type="checkbox"/> Pilot 2-kanalowy VERY szt. <input type="checkbox"/> Pilot ON2E szt. <input type="checkbox"/> Radioodbiornik uniwersalny 2-kanalowy SMX2R szt.
FOTOKOMÓRKI	<input type="checkbox"/> Fotokomórki VIKY 11 (Ovo, Rolls) szt. <input type="checkbox"/> Fotokomórki MOFB (Spin) szt.
LAMPY SYGNALIZACYJNE (z wbudowaną anteną)	<input type="checkbox"/> IDEA12V PLUS (Ovo) szt. <input type="checkbox"/> IDEA 24V PLUS (Rolls) szt. <input type="checkbox"/> LUCYB (Spin) szt. <input type="checkbox"/> MLB (Spin) szt. <input type="checkbox"/> MLBT (Spin) szt.
POZOSTAŁE AKCESORIA / UWAGI:	

Pieczętka zamawiającego:

Podpis osoby zamawiającej:

Zamówienie przyjęt:



FORMULARZ ZAMÓWIENIA OPCJI DODATKOWYCH DO BRAM GARAZOWYCH: CLASSIC, PREMIUM, DESIGN

FIRMA	MIASTO	OSOBA SKŁADAJĄCA ZAMÓWIENIE	TELEFON KONTAKTOWY

NR ZAMÓWIENIA BRAMY GARAŻOWEJ: z dnia:

DRZWI SERWISOWE* (możliwe opcje str. 44)	
WYSOKOŚĆ PROGU DRZWI	<input type="checkbox"/> Drzwi serwisowe z progiem 90 mm <input type="checkbox"/> Drzwi serwisowe z progiem 20 mm (maksymalna szerokość bramy 4000 mm)
KIERUNEK OTWIERANIA	<input type="checkbox"/> Lewe na zewnątrz <input type="checkbox"/> Prawe na zewnątrz 
UMIEJSCOWIENIE	<input type="checkbox"/> Środek <input type="checkbox"/> Lewa strona (min. 400 mm od krawędzi) <input type="checkbox"/> Prawa strona (min. 400 mm od krawędzi)
LAKIEROWANIE	<input type="checkbox"/> Lakierowanie ramy drzwi serwisowych na RAL (bez progu)

OKNA W BRAMIE* (możliwe opcje str. 45)	
TYP OKNA	<input type="checkbox"/> L2 prostokątne, ramka czarna <input type="checkbox"/> L2 prostokątne, ramka orzech <input type="checkbox"/> L2 prostokątne, ramka złoty dąb <input type="checkbox"/> L2 prostokątne, ramka kolor RAL <input type="checkbox"/> R10 owalne, ramka czarna
ILOŚĆ	Ilość okien w sekcji szt.
OKNA W SEKCJI	Nr sekcji od dołu

* Tylko w bramach o wymiarach specjalnych

SEKCJE IP* (możliwe opcje str. 45)	
TYP SEKCJI IP	<input type="checkbox"/> IP - A sekcja IP anodowana z podwójną szybą (max. 5000 mm) <input type="checkbox"/> IP - R sekcja IP z podwójną szybą, lakierowana jednostronnie na kolor RAL (max. 5000 mm)
POŁOŻENIE SEKCJI	<input checked="" type="checkbox"/> Trzecia sekcja od dołu

* Tylko w bramach o wymiarach specjalnych

Pieczętka zamawiającego:

Podpis osoby zamawiającej:



Zamówienie przyjęł:



ZAMÓWIENIE DRZWI BOCZNYCH

ZAMÓWIENIE NR Data:

FIRMA	MIASTO	OSOBA SKŁADAJĄCA ZAMÓWIENIE	TELEFON KONTAKTOWY
E-MAIL KONTAKTOWY:		FORMA PŁATNOŚCI: <input type="checkbox"/> Przelew terminowy <input type="checkbox"/> Przedpłata	
ADRES DOSTAWY:			

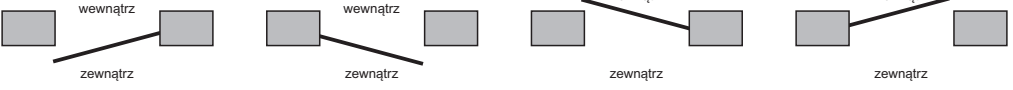
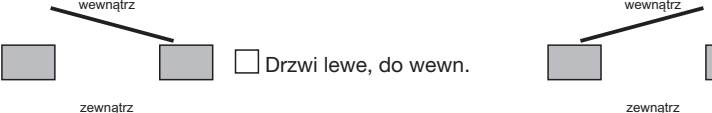
MODEL	<input type="checkbox"/>  Nice Classic (Silk) <input type="checkbox"/>  Nice Premium (Silk) <input type="checkbox"/>  Nice Design (Silk) Ilość:
SZEROKOŚĆ (zewnętrzny wymiar ramy) (wymiary co 10 mm w zakresie 750 - 1200 mm)
WYSOKOŚĆ (zewnętrzny wymiar ramy) (wymiary co 10 mm w zakresie 1800 - 2400 mm)
KOLOR	Podstawowe: <input type="checkbox"/> RAL 9016 - Biel <input type="checkbox"/> RAL 8014 - Brąz Sepia Dekor gr.I: <input type="checkbox"/> Złoty Dąb <input type="checkbox"/> Orzech <input type="checkbox"/> Dąb Bagienny <input type="checkbox"/> Ciemny Dąb <input type="checkbox"/> Winchester <input type="checkbox"/> Mahoń <input type="checkbox"/> Brąz Czekoladowy <input type="checkbox"/> Szary <input type="checkbox"/> Macore <input type="checkbox"/> Dąb Naturalny <input type="checkbox"/> Antracyt Okienny Dekor gr.II: <input type="checkbox"/> Siena Noce <input type="checkbox"/> Siena Rosso <input type="checkbox"/> Antracyt Gładki <input type="checkbox"/> Tabasco <input type="checkbox"/> Wiśnia Soft <input type="checkbox"/> Toscana <input type="checkbox"/> Sosna Górská <input type="checkbox"/> Daglezja <input type="checkbox"/> Srebrny Szczotkowy <input type="checkbox"/> Bazaltowo-Szary Gładki Dowolny kolor RAL:
MONTAŻ W OTWORZE	 <input type="checkbox"/> Drzwi prawe, na zewn. <input type="checkbox"/> Drzwi lewe, na zewn. <input type="checkbox"/> Drzwi lewe, do wewn. <input type="checkbox"/> Drzwi prawe, do wewn.
MONTAŻ ZA OTWOREM	 <input type="checkbox"/> Drzwi lewe, do wewn. <input type="checkbox"/> Drzwi prawe, do wewn.
OPCJE DODATKOWE	<input type="checkbox"/> Licowanie do bramy o numerze seryjnym lub numer zamówienia..... <input type="checkbox"/> Samozamykacz drzwi <input type="checkbox"/> Dodatkowy zamek <input type="checkbox"/> Zamek trzypunktowy (na zapytanie) <input type="checkbox"/> Zamek antypaniczny <input type="checkbox"/> Gałko-klamka czarna <input type="checkbox"/> Elektrozaczep <input type="checkbox"/> Wkładka patentowa klasy C
POZOSTAŁE AKCESORIA / UWAGI:	

Pieczętka zamawiającego:

Podpis osoby zamawiającej:

Zamówienie przyjęł:



ZAMÓWIENIE BRAM PRZEMYSŁOWYCH: NICE STEEL CLASSIC

ZAMÓWIENIE NR Data:

FIRMA	MIASTO	OSOBA SKŁADAJĄCA ZAMÓWIENIE	TELEFON KONTAKTOWY
E-MAIL KONTAKTOWY:		FORMA PŁATNOŚCI: <input type="checkbox"/> Przelew terminowy <input type="checkbox"/> Przedpłata	
ADRES DOSTAWY:			

WYMIAR	Szerokość mm	Wysokość mm	Ilość szt.									
TYP	<input type="checkbox"/> Ręczna <input type="checkbox"/> Ręczna z przygotowaniem pod napęd typu <input type="checkbox"/> Ręczna z kołowrotem łańcuchowym <input type="checkbox"/> Z napędem TOM tryb TOTMAN <input type="checkbox"/> Z napędem TOM tryb AUTOMAT <input type="checkbox"/> Dodatkowy łańcuch do otw. awaryjnego (5 mb) szt. Strona montażu napędu/kołowrota (patrzac od wewnątrz) <input type="checkbox"/> Prawa <input type="checkbox"/> Lewa											
PROWADZENIE	Wysokość nadproża mm <input type="checkbox"/> NP Standard <input type="checkbox"/> LHRF Obniżone, sprężyny z przodu <input type="checkbox"/> LHR Obniżone, sprężyny z tyłu <input type="checkbox"/> FTR Standard, wzdłuż linii dachu (kął stopni) <input type="checkbox"/> FLH Obniżone, sprężyny z tyłu, wzdłuż linii dachu (kął stopni) <input type="checkbox"/> HL-1 Wysokie (wartość przewyższenia HL = mm) <input type="checkbox"/> HL-2 Wysokie (wartość przewyższenia HL = mm) <input type="checkbox"/> HL-3 Wysokie (wartość przewyższenia HL = mm) <input type="checkbox"/> FHL - Wysokie wzdłuż linii dachu (kął stopni) + wybór HL-1, HL-2, HL-3 <input type="checkbox"/> VL - Pionowe <input type="checkbox"/> K - Konsole do mocowania sprężyn nad otworem (HL lub VL)											
KOLOR	Standard: <input type="checkbox"/> RAL 9002 <input type="checkbox"/> RAL 8014 <input type="checkbox"/> RAL 7016 <input type="checkbox"/> RAL 9006 <input type="checkbox"/> RAL 5010 <input type="checkbox"/> RAL 3000 <input type="checkbox"/> RAL 7004 <input type="checkbox"/> RAL 6002 <input type="checkbox"/> RAL 1021 <input type="checkbox"/> Dowolny kolor RAL:											
DODATKI DO BRAM	<input type="checkbox"/> Lina przeciwbieżna (prow. NP, FTR, LHRF, FLH) <input type="checkbox"/> Zamek bebenkowy z klamką <input type="checkbox"/> Blokada przeciwpodważeniowa (nie dot. LHRF, FLH) <input type="checkbox"/> Napinacz łańcucha <input type="checkbox"/> Wylot spalin <input type="checkbox"/> Sprężyny 50.000 cykli <input type="checkbox"/> Sprężyny 100.000 cykli (na zapytanie) <input type="checkbox"/> Ujednolicenie przeszkleń lub poziomu przetłoczenia (Na zapytanie) do zamówienia nr lub nr bramy											
DODATKI DO NAPĘDÓW	<input type="checkbox"/> Radiodbiornik wewnętrzny SMXI szt. <input type="checkbox"/> Pilot ON2E szt. <input type="checkbox"/> Pilot FLO2RE szt. <input type="checkbox"/> Pilot FLO4RE szt. <input type="checkbox"/> Fotokomórki BF szt. (para)											
PRZESZKLENIA/ KRATKI	<input type="checkbox"/> L1-B <input type="checkbox"/> L2-B <input type="checkbox"/> L3-B <input type="checkbox"/> R10 <input type="checkbox"/> Lakierowanie ramki RAL <input type="checkbox"/> PCV-ST (Biała/Czarna) <input type="checkbox"/> PCV-ZAM (Biała/Czarna) <input type="checkbox"/> Ilość okien/kratek w sekcji szt. <input type="checkbox"/> IP-1 <input type="checkbox"/> IP-2 <input type="checkbox"/> IP-3 <input type="checkbox"/> IP-4 <input type="checkbox"/> IP-5 <input type="checkbox"/> IP-0 <input type="checkbox"/> IP-MAT <input type="checkbox"/> Lakierowanie sekcji IP na RAL											
PRZESZKLENIA/ KRATKI W SEKCJI	1 - oznacza sekcję dolną <table border="1" style="display: inline-table; margin-left: 20px;"> <tr> <td>1</td><td>2</td><td>3</td><td>4</td><td>5</td><td>6</td><td>7</td><td>8</td><td>9</td> </tr> </table>			1	2	3	4	5	6	7	8	9
1	2	3	4	5	6	7	8	9				
DRZWI SERWISOWE	<input type="checkbox"/> DS90 <input type="checkbox"/> DS90-IP <input type="checkbox"/> DS20 <input type="checkbox"/> DS20-IP <input type="checkbox"/> Lakierowanie ram i okuć RAL: <input type="checkbox"/> DZ DS. (dodatkowy zamek)											
POŁOŻENIE DRZWI W BRAMIE BEZ PRZESZKLEŃ	<input type="checkbox"/> Lewa strona (od zewn.)* * min. 400 mm od krawędzi <input type="checkbox"/> Środek <input type="checkbox"/> Prawa strona (od zewn.)* * min. 400 mm od krawędzi		Kierunek otwierania									
POŁOŻENIE DRZWI W BRAMIE Z PRZESZKLENIAМИ	Pole nr (patrzac od zewnątrz, licząc od lewej strony)		<input type="checkbox"/> Prawe na zewnątrz <input type="checkbox"/> Lewe na zewnątrz									
ZABUDOWA GÓRNA	Szerokość mm	Wysokość mm	Kolor RAL: Ilość szt.									
UWAGI:												

Pieczętka zamawiającego:

Podpis osoby zamawiającej:

Zamówienie przyjęt:

Nice Kontakt

Recepcja

nice@nice.pl
tel. 22 759 40 00
fax 22 759 40 21

Dział Marketingu

tel. 22 759 40 11/12

Product Manager

bramy garażowe
tel. 22 759 40 23

Księgowość

tel. 22 759 40 34

REGION PÓŁNOČNY

e-mail do zamówień:
bramy@nice.pl

Biuro:

tel. 22 759 40 24
tel. 22 759 40 26
fax 22 759 40 22

REGION POŁUDNIOWY

e-mail do zamówień:
bramy@nice.pl

Biuro:

tel. 22 759 40 25
tel. 22 759 40 27
fax 22 759 40 22

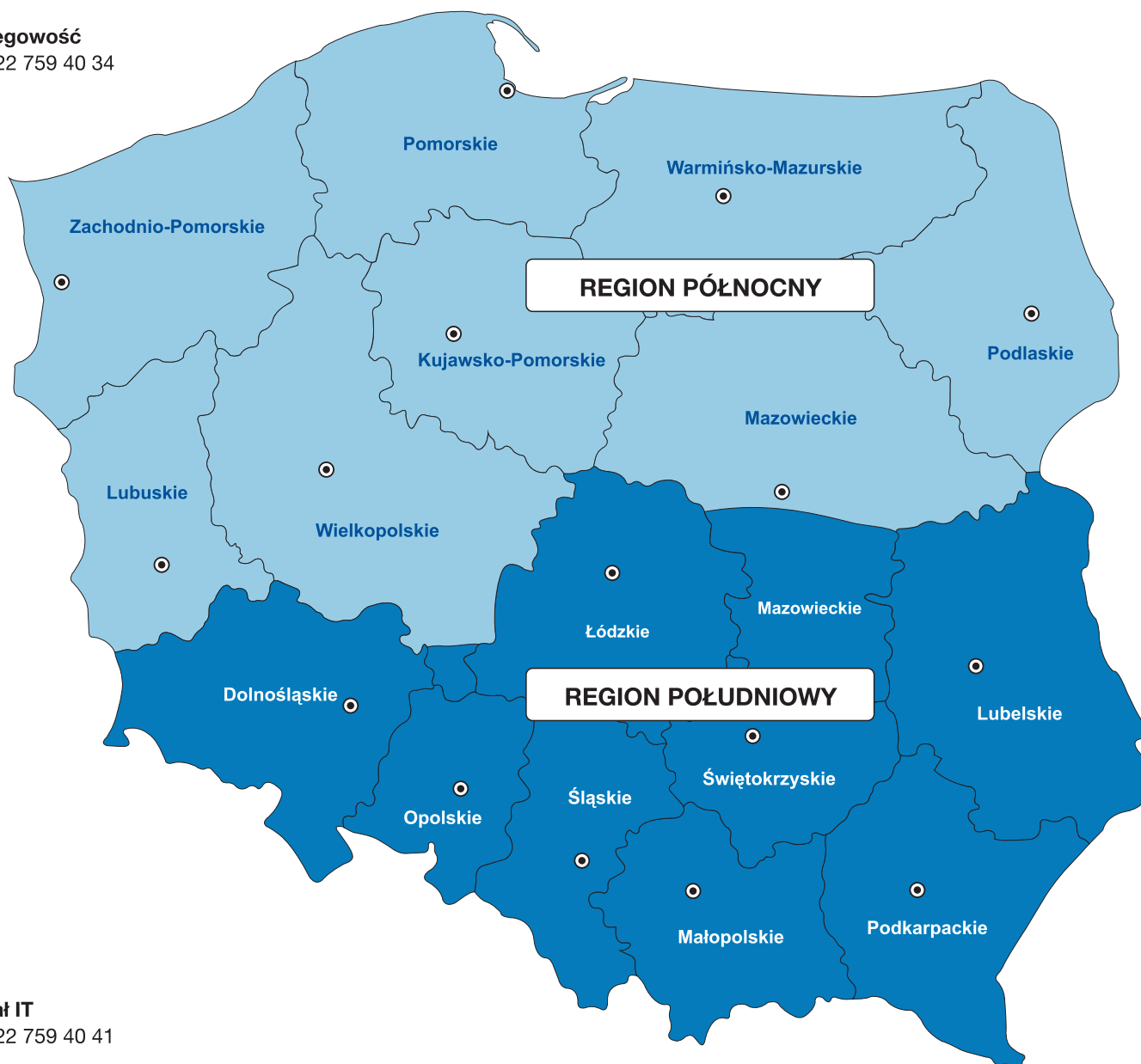

Dział IT

tel. 22 759 40 41

Dział serwisu (Porada techniczna)

tel. 22 759 40 30

Dział serwisu (Naprawa serwisowa)

tel. 22 759 40 18

Magazyn

tel. 22 759 40 31

NEW

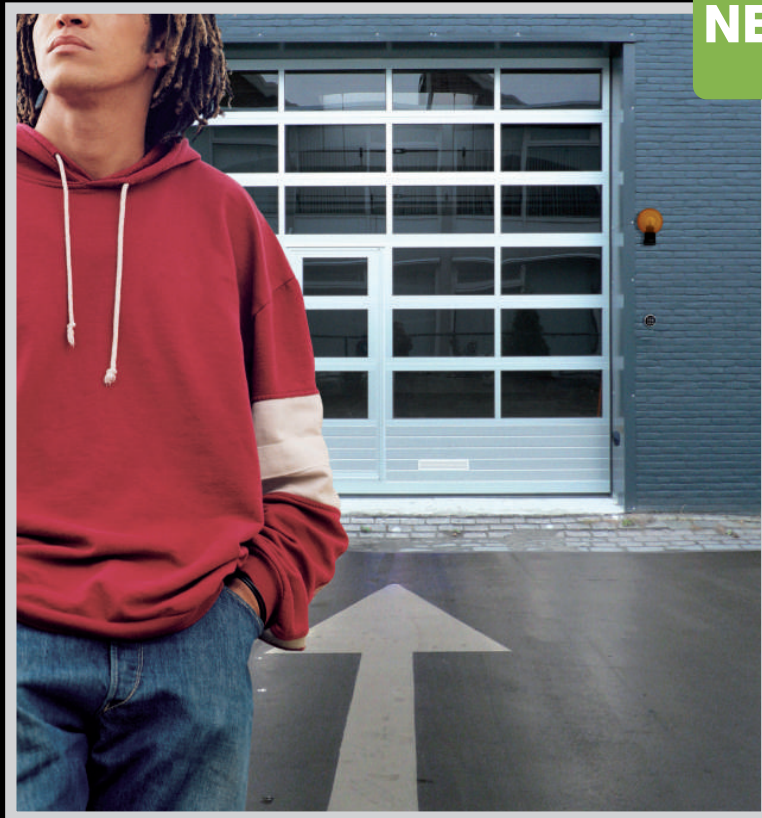

Segmentowe bramy przemysłowe
z przetłoczeniem wąskim
- Nice Steel Classic NSC.



Nice Polska Sp. z o.o.
ul. Parzniewska 2a
05-800 Pruszków
Tel. (+48) 22 759 40 00
Fax (+48) 22 759 40 22
e-mail: nice@nice.pl
www.nice.pl



V, 5b&ç q | ^ : [, æ ^ Å ^ • d ^ à ç | Á & K

ÒSUÔ^} d~ { G È |

~ | È Ö •] ^ ! ; æ ç • ç . Á í È Ì È È Á , æ } æ
ç | È Ì Á È Á È Á È { æ Å ã ! | O ^ \ [& } d~ { G È |

, , , È \ [& } d~ { G È |

Wszelkie prawa zastrzeżone.
Copyright 2014 by Nice Polska Sp. z o.o.
Kopowanie, powielanie, rozpowszechnianie całości lub fragmentów wymaga pisemnej zgody.
Niniejszy cennik nie stanowi oferty handlowej w rozumieniu przepisów Kodeksu Cywilnego.
Zastrzegamy sobie prawo do zmiany kompletacji zestawów oraz zmiany kolorów produktów.